

# SOGO

Human Technology

manual de instrucciones / instructions for use  
mode d'emploi / manual de instruções  
gebrauchsanweisung / manuale d'istruzioni



Aire Acondicionado Portátil  
Portable Air Conditioner  
Climatiseur Portatif  
O Condicionador De Ar Portátil  
Tragbarer Klimaanlage  
Condizionatore D'aria Portatile

Precaución: lea y conserve estas importantes instrucciones  
Caution: please read and preserve these important instructions

ref. SS-1296



Gracias por elegir el lujoso y elegante aire acondicionado móvil. Guarde el manual para su revisión posterior y lea el manual cuidadosamente antes de usarlo. Este manual se puede descargar desde nuestra página web [www.sogo.es](http://www.sogo.es)

## Notas

- El aire acondicionado sólo es adecuado para uso en interiores, y no es adecuado para otras aplicaciones.
- Siga las reglas locales de interconexión de la red eléctrica mientras instala el aire acondicionado y asegúrese de que está debidamente conectado a tierra. Si tiene alguna pregunta sobre la instalación eléctrica, siga las instrucciones del fabricante y, si es necesario, pídale a un electricista profesional que lo instale.
- Coloque la máquina en un lugar plano y seco y mantenga una distancia de más de 50 cm entre la máquina y los objetos o paredes circundantes.
- Después de instalar el aire acondicionado, asegúrese de que el enchufe de alimentación está intacto y firmemente conectado a la toma de corriente, y coloque el cable de alimentación en orden para evitar que alguien se tropiece o saque el enchufe.
- No ponga ningún objeto en la entrada y salida de aire del aire acondicionado. Mantenga la entrada y la salida de aire libres de obstrucciones.
- Cuando se instalen las tuberías de drenaje, asegúrese de que las tuberías de drenaje estén conectadas correctamente y no se distorsionen o doblen.
- Al ajustar las tiras superior e inferior de la salida de aire, desplácela con las manos suavemente para evitar dañar las tiras de guía del viento.

- Al mover la máquina, asegúrese de que esté en posición vertical.
- La máquina debe permanecer lejos de la gasolina, del gas inflamable, de las estufas y de otras fuentes de calor.
- No desmonte, revise y modifique la máquina arbitrariamente, de lo contrario causará un mal funcionamiento de la máquina o incluso dañará a personas y propiedades. Para evitar peligros, si se produce un fallo de la máquina, pida al fabricante o profesionales que lo reparen.
- No instale ni utilice el aire acondicionado en el baño u otros ambientes húmedos.
- No tire del enchufe para apagar la máquina.
- No coloque tazas u otros objetos en el cuerpo para evitar que el agua o otros líquidos se derramen en el aire acondicionado.
- No use sprays insecticidas u otras sustancias inflamables cerca del aire acondicionado.
- No limpie o lave el aire acondicionado con solventes químicos tales como gasolina y alcohol. Cuando necesite limpiar el aire acondicionado, debe desconectar la fuente de alimentación y limpiarla con un paño suave medio mojado. Si la máquina está muy sucia, frote con un detergente suave.
- El aparato puede ser utilizado por niños de 8 años o más y personas con capacidades físicas, sensoriales o mentales reducidas si se les ha dado supervisión o instrucciones sobre el uso del aparato de forma segura y entienden los peligros involucrados. Los niños no deben jugar con el aparato. La limpieza y el mantenimiento no deben ser realizados por niños sin supervisión.

- Asegúrese de que el voltaje de este aparato coincide correctamente con el voltaje utilizado en su lugar de uso. Cualquier daño al aparato causado por un error de conexión está fuera del alcance de la garantía del producto.
- El aparato se instalará de acuerdo con las normas nacionales de cableado. Consulte con un electricista profesional si tiene alguna duda al respecto.
- Si el cable de suministro está dañado, debe ser sustituido por el fabricante, su agente o servicio por personas cualificadas con el fin de evitar peligro.

### **Fuente de alimentación**

- Asegúrese de que no haya daños en el enchufe.
- No utilice el conector en lugar del enchufe.
- Introducirlo en el enchufe primero, después encienda el interruptor, pulse la tecla “POWER” para poner la máquina en marcha.

### **Guarde este manual para futuras referencias**

1. No utilice medios para acelerar el proceso de descongelación o para limpiar, que no sean los recomendados por el fabricante.
2. El electrodoméstico debe almacenarse en una habitación sin fuentes de ignición que funcionen continuamente (por ejemplo: llamas abiertas, un electrodoméstico de gas en funcionamiento o un calentador eléctrico en funcionamiento).
3. No perforar ni quemar.
4. Tenga en cuenta que los refrigerantes pueden no contener olor.
5. El electrodoméstico debe instalarse, operarse y almacenarse en una habitación con un área de piso mayor a 12 m<sup>2</sup>
6. Mantenga las aberturas de ventilación requeridas libres de obstrucciones;
7. El servicio se realizará solo según lo recomendado por el fabricante.
8. El electrodoméstico debe almacenarse en un área bien ventilada donde el tamaño de la habitación corresponda al área de la habitación según lo especificado para la operación.
9. Cualquier persona que esté involucrada en trabajar o entrar en un circuito de refrigerante debe tener un certificado válido vigente de una autoridad de evaluación acreditada por la industria, que autoriza su competencia para manejar refrigerantes de manera segura de acuerdo con una especificación de evaluación reconocida por la industria.
10. El mantenimiento solo se realizará según lo

recomendado por el fabricante del equipo. El mantenimiento y la reparación que requieran la asistencia de otro personal calificado se llevarán a cabo bajo la supervisión de la persona competente en el uso de refrigerantes inflamables.

11. Todos los procedimientos de trabajo que afecten a los medios de seguridad solo deberán ser realizados por personas competentes.



## Características y componentes

### 1. Características

Nueva apariencia, estructura compacta, máquina aerodinámica, atmósfera aristocrática.

Con refrigeración, deshumidificación y función de ventilador, funciones continuas de drenaje del agua.

El LED muestra el panel de control. La máquina es hermosa y elegante. El mando a distancia de alta calidad está equipado para facilitar el funcionamiento. Adopta un diseño de control remoto de fácil manejo.

El interfaz al aire libre se fija arriba para facilitar el montaje y para mantener el flujo liso del tubo de calor. Capacidad de filtración de aire.

Función del interruptor de sincronización,

Función de protección de reiniciar automáticamente el compresor después de tres minutos, una variedad de otras funciones de protección.

### Components:

1. Cubierta
2. Mango
3. Carcasa Trasera
4. Ruedecilla
5. Panel de control
6. Salida de aire / rejilla
7. Carcasa delantera
8. Filtro EVA
9. Agujero de drenaje continuo
10. Salida de aire
11. Filtro CON
12. Agujero de drenaje
13. Carcasa delantera
14. Mango
15. Carcasa trasera
16. Montaje del tubo de escape
17. Ensamblaje de la placa de estanqueidad de la ventana

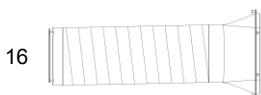
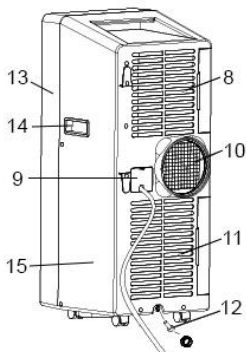
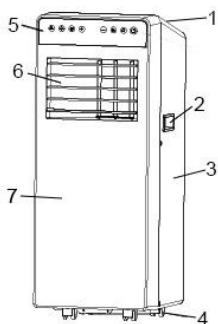

## Instalación y ajuste

### 1. Instalación:

**Advertencia: antes de utilizar el aire acondicionado móvil, manténgalo erguido durante al menos dos horas.**

El aire acondicionado se puede mover fácilmente en la habitación. En el proceso de movimiento, asegúrese de que el aire acondicionado esté en la posición vertical y el aire acondicionado debe colocarse sobre una superficie plana. No instalar y utilizar el aire acondicionado en el cuarto de baño u otros ambientes húmedos.

- 1.1 Instale el conjunto del tubo de calor (como se muestra en la Fig. 1): atornille el conjunto del tubo de calor (extremo del tubo de escape) en el puerto de escape en el panel trasero.

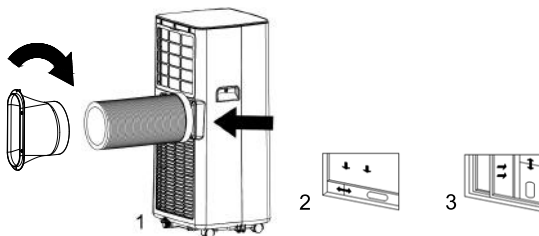

- 1.2 Instale el ensamblaje de la placa de sellado de la ventana

- 1) Abra la ventana y abra el ensamblaje de la placa de sellado de la ventana en la ventana (como se muestra en Fig.2 y Fig.3); El conjunto puede colocarse en dirección horizontal y vertical.
- 2) Tire de los diversos componentes del ensamblaje de la placa de sellado de la ventana abierta, ajuste su distancia de apertura para poner en contacto ambos extremos del conjunto con el marco de la ventana y fije varios componentes del conjunto.

- 1.2 Instale el ensamblaje de la placa de sellado de la ventana

- 1.3 Instale el cuerpo

- 1) Mueva la máquina con el tubo de calor instalado y los accesorios ante la ventana, la distancia entre el cuerpo y las paredes u otros objetos debe ser de 50 cm como mínimo (como se muestra en la Fig. 4).

- 2) Alargue el tubo de esca-

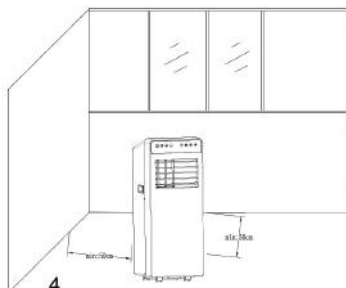

pe y encaje el extremo plano de las juntas del tubo de escape en el orificio del ensamblaje de la placa de sellado de la ventana (como se muestra en Fig.5 y Fig.6).

**Notas:** 1. El extremo plano de las juntas de los tubos de escape debe encajarse en su lugar.

2. El tubo no debe ser distorsionado ni girar sustancialmente (superior a 45°).

Mantenga la ventilación del tubo de escape no bloqueada.

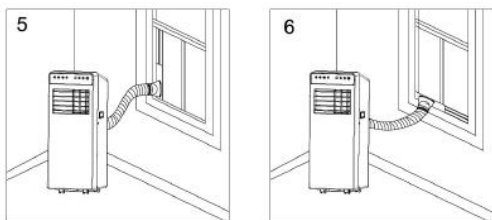

### Aviso importante

La longitud de la manguera de escape será de 280 ~ 1.500 mm, y esta longitud se basa en las especificaciones del aire acondicionado. No utilice tubos de extensión o los reemplace por otras mangueras diferentes, esto podría causar un mal funcionamiento. La manguera de escape no debe estar bloqueada; De lo contrario puede causar sobrecalentamiento.

### Configuración del panel de control

#### I. Instrucciones de uso :

El panel de control del LED es como sigue:

1. Tecla Timer
2. Tecla de Selección de Velocidad del Ventilador
3. Tecla Arriba
4. Ventana de visualización
5. Tecla abajo
6. Tecla de selección de modo
7. Tecla de encendido

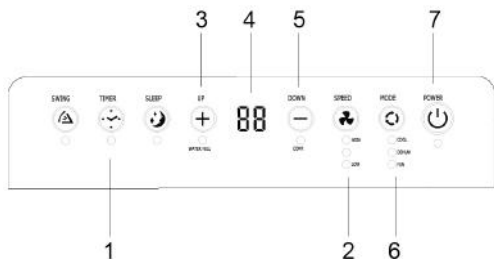

1: Cuando se enciende la máquina por primera vez, el zumbador reproducirá la música de encendido y, a continuación, la máquina entrará en estado de espera.

2: Tecla de **encendido**: presione la tecla para encender y apagar la máquina. En el caso de encendido, presione la tecla para apagar la máquina; En el caso de apagado, pulse la tecla para encender la máquina.

3: Tecla de **selección de modo**: En el caso de encendido, presione la tecla para cambiar entre los modos refrigeración → ventilador → deshumidificación.

4: Tecla **Arriba** y tecla **Abajo**: presione las dos teclas para cambiar la temperatura de ajuste o el tiempo de ajuste, opere de la siguiente manera:

Mientras ajusta la temperatura, presione la tecla Arriba o la tecla Abajo para seleccionar la temperatura requerida (no disponible en modo ventilador o deshumidificador).

Mientras ajusta la hora, presione la tecla Arriba o la tecla Abajo para seleccionar la hora deseada.

5: Tecla de **selección de velocidad del viento**:

En el modo de enfriamiento y ventilador, presione la tecla para seleccionar operación de velocidad de viento alta o baja. Pero limitado por las condiciones anti-frío, bajo ciertas condiciones, puede no funcionar según la velocidad del viento establecida.

En el modo de deshumidificación, presionar la tecla no es válido, y el ventilador escogerá forzosamente el funcionamiento a baja velocidad del viento.

6: Tecla **Timer**:

En el caso de encendido, presione la tecla para cerrar la temporización; En el caso de apagado, pulse la tecla para abrir la temporización.

Presione la tecla, cuando el símbolo de tiempo parpadee, presione arriba y abajo la tecla para seleccionar el valor de temporización requerido.

Los valores de temporización se pueden ajustar en 1-24 horas y el valor de temporización se ajusta hacia arriba o hacia abajo en una hora.

7: Modo de **sueño**:

En el modo de enfriamiento, presione la tecla Up y la tecla de Ventilador para encender el modo de suspensión, entonces la unidad trabajará en ahorro de energía y tipo silencioso.

**Nota:** ¡No se puede activar el modo de reposo en el modo de deshumidificador o ventilador!

#### II. Instrucciones de manejo del mando a distancia

El panel de control remoto es el siguiente:

Las instrucciones de funcionamiento de las teclas del mando a distancia de alta calidad son las siguientes:

1. Potencia: Pulse la tecla para encender o apagar la máquina.
2. Temporizador: presione la tecla para ajustar la temporización.
3. Abajo: presione la tecla para reducir la temperatura y el valor de ajuste de tiempo.
4. Modo: pulse la tecla para cambiar entre refrige-



ración, ventilador, modo de des humidificación.

5. Arriba: presione la tecla ▲ 6 para aumentar la temperatura y el valor de ajuste de 7 tiempo.
6. Ventilador: presione la tecla 5 para seleccionar la velocidad del viento alta o baja.
7. Modo de sueño: Presione la tecla 1 para encender el modo de sueño.

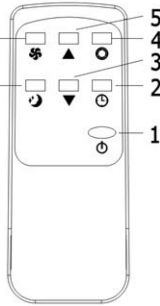

### III. Una variedad de funciones de protección

#### 3.1 Función de protección contra las heladas:

En modo de refrigeración, des humidificación o de ahorro económico de energía, si la temperatura del tubo de escape es demasiado baja, la máquina entrará automáticamente en el estado de protección; Si la temperatura del tubo de escape sube a una cierta temperatura, puede volver automáticamente al funcionamiento normal.

#### 3.2 Función de protección contra desbordamiento:

Cuando el agua en la bandeja de agua supera el nivel de advertencia, la máquina emitirá automáticamente una alarma y el indicador luminoso "FULL" parpadeará. En este punto, usted necesita mover el tubo de drenaje que conecta la máquina o la salida de agua a una alcantarilla u otra área de drenaje para vaciar el agua (vea los detalles en las Instrucciones de Drenaje al final de este capítulo). Después de vaciar el agua, la máquina volverá automáticamente al estado original.

#### 3.3 Des congelación automática (los modelos de enfriamiento tienen esta función):

La máquina tiene función de descongelación automática.

#### 3.4 Función de protección del compresor

Para aumentar la vida útil del compresor, tiene una función de protección de arranque de retardo de 3 minutos tras apagar el compresor.

### Instrucciones de drenaje

#### 1. Manual de drenaje:

- 1) Cuando la máquina se detenga después de que el agua esté llena, apague la máquina y desconecte el enchufe.

**Notas:** Por favor, mueva la máquina cuidadosamente, para no derramar el agua en la bandeja de agua en la parte inferior del cuerpo.

- 2) Coloque el recipiente de agua debajo de la salida de agua lateral detrás del cuerpo.

- 3) Desenrosque la tapa de drenaje y desenchufe el tapón de agua, el agua fluirá automáticamente en el recipiente de agua.

#### Notas:

1. Mantenga la tapa de drenaje y el tapón de agua correctamente.
2. Durante el drenaje, el cuerpo puede inclinarse ligeramente hacia atrás.
3. Si el recipiente de agua no puede contener todo el agua, antes de que el recipiente de agua esté lleno, llene la salida de agua con el tapón de agua lo más pronto posible para evitar que el agua fluya al suelo o a la alfombra.

- 4) Cuando se descarga el agua, llene el tapón de agua y apriete la tapa de drenaje.

**Notas:** 1. Reinicie la máquina después de instalar el tapón de agua y la tapa de drenaje, de lo contrario el agua condensada de la máquina fluirá hacia el suelo o la alfombra

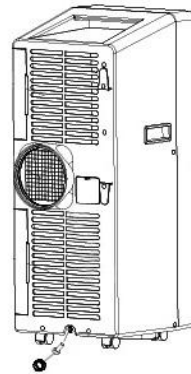

1. Drenaje continuo (opcional) (sólo aplicable al modo de enfriamiento y des humidificación), como se muestra en la figura:

- 1) Desenrosque la tapa de drenaje y desenchufe el tapón de agua.
- 2) Coloque el tubo de drenaje en la salida del agua.
- 3) Conecte el tubo de drenaje al cubo.

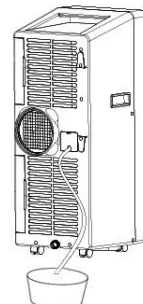

## Mantenimiento

**Limpieza:** antes de realizar la limpieza y el mantenimiento, apague la máquina y desconecte el enchufe.

### 1. Limpiar la superficie

Limpie la superficie de la máquina con un paño suave y húmedo. No use productos químicos, como benceno, alcohol, gasolina, etc.; de lo contrario, la superficie del aire acondicionado se dañará o incluso toda la máquina.

### 2. Limpiar la pantalla del filtro

Si la pantalla del filtro está obstruida con polvo, y la eficacia del aire acondicionado se reduce, asegúrese de limpiar la pantalla del filtro una vez cada dos semanas.

2.1: Limpiar el marco superior de la pantalla del filtro

1) Cierre el bloque de cuña del marco de la pantalla del filtro EVA con las manos. Forzar hacia abajo desde el exterior para quitar el marco de la pantalla del filtro EVA. Desenrosque los cuatro tornillos que fijan la pantalla del filtro EVA y la carcasa trasera para quitar la pantalla del filtro EVA (como se muestra en la figura anterior).

2) Ponga la pantalla del filtro EVA en agua tibia con detergente neutro (aproximadamente 40° / 104°) y séquela a la sombra después de enjuagar.

2: Encienda la máquina, ajústela a un modo de ventilación baja y mantenga este estado hasta que el tubo de drenaje se seque, para mantener el interior del cuerpo en un estado seco e impedir que se mueva.

3: Apague la máquina, desconecte el enchufe de alimentación y enrolle el cable de alimentación alrededor del poste de envoltura; instale el tapón de agua y la tapa de drenaje.

4: Retire el tubo de escape y manténgalo correctamente.

5: Cubrir el aire acondicionado con una bolsa de plástico. Coloque el aire acondicionado en un lugar seco, manténgalo fuera del alcance de los niños y tome medidas de control de polvo.

6: Retire las pilas del mando a distancia y manténgalas correctamente.

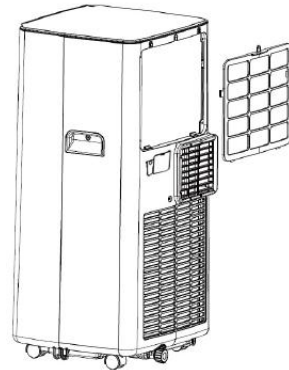

**Nota:** Asegúrese de que el cuerpo se coloca en un lugar seco y mantenga todos los componentes de la máquina correctamente.

## Almacenamiento de la unidad:

1: Desatornille la tapa de drenaje, desenchufe el tapón de agua y descargue el agua del recipiente de agua en otros recipientes de agua o incline el cuerpo directamente para descargar el agua en otros recipientes.

## Solución de problemas

No repare ni desmonte el aire acondicionado por su cuenta. La reparación no calificada conducirá al fallo de la tarjeta de garantía, y puede causar daños a los usuarios o sus propiedades. En caso de avería, por favor revise la siguiente lista para averiguar si el problema puede resolverse con pocos pasos. Si esto no resuelve su problema, lleve la unidad a nuestro centro de servicio autorizado.

Problemas	Razones	Soluciones
El aire acondicionado no funciona.	No hay electricidad.	Enciéndalo después de conectarlo a un enchufe con electricidad.
	El indicador de desbordamiento muestra "FL".	Descargue el agua dentro.
	La temperatura ambiente es demasiado baja o demasiado alta	Se recomienda utilizar la máquina a una temperatura de 7-35 (44-95 °C).
	En el modo de enfriamiento, la temperatura ambiente es inferior a la temperatura ajustada; en el modo de calefacción, la temperatura ambiente es más alta que la temperatura ajustada.	Cambie la temperatura ajustada.
	En el modo de deshumidificación, la temperatura ambiente es baja.	La máquina está en una habitación con una temperatura ambiente superior a 17 (62 °C).

El efecto refrescante no es bueno	Hay luz solar directa.	Tire de la Cortina.
	Puertas o ventanas abiertas; hay mucha gente; o en el modo de refrigeración, hay otras fuentes de calor.	Cierre las puertas y las ventanas, y añada un nuevo aire acondicionado.
	La pantalla del filtro está sucia.	Limpie o reemplace la pantalla del filtro.
	La entrada o salida de aire está bloqueada.	Retire las obstrucciones.
Ruido fuerte	El aire acondicionado no se coloca sobre una superficie plana.	Coloque el aire acondicionado en un lugar plano y duro (para reducir el ruido).
El compresor no funciona.	Se inicia la protección contra sobrecalentamiento.	Espere 3 minutos hasta que se baje la temperatura, y luego reinicie la máquina.
El control remoto no funciona.	La distancia entre la máquina y el mando a distancia es demasiado larga.	Deje que el mando a distancia se acerque al aire acondicionado y asegúrese de que el control remoto esté directamente orientado hacia la dirección del receptor del mando a distancia.
	El control remoto no está alineado con la dirección del receptor del mando a distancia.	
	Las pilas están agotadas.	Reemplace las pilas.
Se muestra 'E1'.	El sensor de temperatura del tubo es anormal.	Compruebe el sensor de temperatura del tubo y los circuitos relacionados.
Se muestra 'E2'.	El sensor de temperatura de la habitación es anormal.	Compruebe el sensor de temperatura de la habitación y los circuitos relacionados.

**Nota:** Si ocurren problemas que no aparecen en la tabla o las soluciones recomendadas no funcionan, póngase en contacto con la organización de servicio profesional.

### Diagrama esquemático

Todos los parámetros técnicos y específicos, por favor refiérase a la placa de identificación del producto. Debido a la mejora continua, nos reservamos el derecho de cambiar algún diseño sin previo aviso.

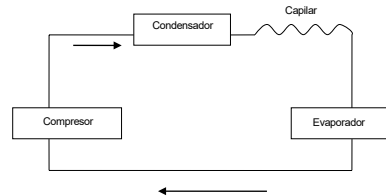

## INFORMACIÓN SOBRE SERVICIO

### 1) Comprobaciones a la zona

Antes de comenzar a trabajar en sistemas que contienen refrigerantes inflamables, es necesario realizar verificaciones de seguridad para garantizar que se minimice el riesgo de ignición. Para reparar el sistema de refrigeración, se deben cumplir las siguientes precauciones antes de realizar trabajos en el sistema.

### 2) Procedimiento de trabajo

El trabajo se realizará bajo un procedimiento controlado para minimizar el riesgo de que haya un gas o vapor inflamable mientras se realiza el trabajo.

### 3) Área de trabajo general

Todo el personal de mantenimiento y otras personas que trabajen en el área deberán recibir instrucciones sobre la naturaleza del trabajo que se está llevando a cabo. Se debe evitar el trabajo en espacios confinados. El área alrededor del espacio de trabajo se debe seccionar. Asegúrese de que las condiciones dentro del área se hayan asegurado mediante el control de material inflamable.

### 4) Verificación de presencia de refrigerante

Se debe verificar el área con un detector de refrigerante apropiado antes y durante el trabajo, para asegurar que el técnico esté al tanto de atmósferas potencialmente inflamables. Asegúrese de que el equipo de detección de fugas utilizado sea adecuado para su uso con refrigerantes inflamables, es decir, sin chispas, sellado adecuadamente o intrínsecamente seguro.

### 5) Presencia de extintor de incendios

Si se va a realizar un trabajo en caliente en el equipo de refrigeración o en cualquier parte asociada, deberá disponer de un equipo de extinción de incendios adecuado. Tenga polvo seco o un extintor de CO<sub>2</sub> junto al área de carga.

### 6) Sin fuentes de ignición

Ninguna persona que realice trabajos relacionados con un sistema de refrigeración que implique exponer cualquier tubería que contenga o haya contenido refrigerante inflamable debe usar fuentes de ignición de tal manera que pueda provocar un riesgo de incendio o explosión. Todas las posibles fuentes de ignición, incluido fumar cigarrillos, deben mantenerse lo suficientemente lejos del lugar de instalación, reparación, eliminación y eliminación, durante el cual posiblemente se pueda liberar refrigerante inflamable en el espacio circundante. Antes de comenzar a trabajar, se debe inspeccionar el área alrededor del equipo para asegurarse de que no haya riesgos inflamables o riesgos de ignición. Se mostrarán letreros de "No fumar".

### 7) Área ventilada

Asegúrese de que el área esté al aire libre o que

esté adecuadamente ventilada antes de ingresar al sistema o realizar cualquier trabajo en caliente. Un grado de ventilación debe continuar durante el período en que se realiza el trabajo. La ventilación debe dispersar de forma segura cualquier refrigerante liberado y preferiblemente expulsarlo externamente a la atmósfera.

### 8) Controles al equipo de refrigeración.

Cuando se cambien los componentes eléctricos, se ajustarán para el propósito y la especificación correcta. En todo momento se deben seguir las pautas de mantenimiento y servicio del fabricante. Si tiene alguna duda, consulte al departamento técnico del fabricante para obtener ayuda.

Se aplicarán las siguientes verificaciones a las instalaciones que utilizan refrigerantes inflamables:

- El tamaño de la carga está de acuerdo con el tamaño de la habitación dentro de la cual se instalan las partes que contienen refrigerante;
- La maquinaria de ventilación y las salidas funcionan adecuadamente y no están obstruidas;
- Si se utiliza un circuito de refrigeración indirecto, se debe verificar la presencia de refrigerante en el circuito secundario;
- El marcado en el equipo continúa siendo visible y legible. Se corregirán las marcas y signos que sean ilegibles;
- Los tubos o componentes de refrigeración se instalan en una posición donde es poco probable que estén expuestos a cualquier sustancia que pueda corroer los componentes que contienen refrigerante, a menos que los componentes estén contruidos con materiales que sean inherentemente resistentes a la corrosión o estén adecuadamente protegidos contra la corrosión.

### 9) Comprobaciones a dispositivos eléctricos

La reparación y el mantenimiento de componentes eléctricos deben incluir verificaciones de seguridad iniciales y procedimientos de inspección de componentes. Si existe una falla que pueda comprometer la seguridad, entonces no se debe conectar el suministro eléctrico al circuito hasta que se solucione satisfactoriamente. Si la falla no se puede corregir de inmediato, pero es necesario continuar con la operación, se utilizará una solución temporal adecuada. Esto se informará al propietario del equipo para que se informe a todas las partes.

Las verificaciones de seguridad iniciales deben incluir:

- Que los condensadores estén descargados: esto debe hacerse de manera segura para evitar la posibilidad de chispas;
- Que no hay componentes eléctricos vivos y cableado expuesto mientras se carga, recupera o purga el sistema;
- Que hay continuidad de la conexión a tierra.

## REPARACIONES DE COMPONENTES SELLADOS

1) Durante las reparaciones de los componentes sellados, todos los suministros eléctricos deben desconectarse del equipo sobre el que se trabaja antes de retirar las cubiertas selladas, etc. Si es absolutamente necesario tener un suministro eléctrico para el equipo durante el servicio, entonces una forma permanente de detección de fugas deberá ubicarse en el punto más crítico para advertir sobre una situación potencialmente peligrosa.

2) Se prestará especial atención a lo siguiente para garantizar que, al trabajar con componentes eléctricos, la carcasa no se altere de tal manera que el nivel de protección se vea afectado.

Esto incluirá daños a los cables, un número excesivo de conexiones, terminales que no están hechos según las especificaciones originales, daños a los sellos, instalación incorrecta de los prensaestopas, etc.

Asegúrese de que el aparato esté montado de forma segura.

Asegúrese de que los sellos o materiales de sellado no se hayan degradado tanto que ya no sirvan para evitar la entrada de atmósferas inflamables. Las piezas de repuesto deben estar de acuerdo con las especificaciones del fabricante.

**NOTA:** El uso de sellador de silicona puede inhibir la eficacia de algunos tipos de equipo de detección de fugas. Los componentes intrínsecamente seguros no tienen que aislarse antes de trabajar en ellos.

## REPARACIÓN DE COMPONENTES INTRÍNICAMENTE SEGUROS

No aplique cargas inductivas o de capacitancia permanentes al circuito sin asegurarse de que esto no exceda el voltaje y la corriente permitidos para el equipo en uso.

Los componentes intrínsecamente seguros son el único tipo en el que se puede trabajar en presencia de una atmósfera inflamable. El aparato de prueba debe estar en la clasificación correcta. Reemplace los componentes solo con piezas especificadas por el fabricante. Otras partes pueden provocar la ignición del refrigerante en la atmósfera por una fuga.

## CABLEADO

Verifique que el cableado no esté sujeto a desgaste, corrosión, presión excesiva, vibración, bordes afilados o cualquier otro efecto ambiental adverso. La verificación también tendrá en cuenta los efectos del envejecimiento o la vibración continua de fuentes como compresores o ventiladores.

## DETECCIÓN DE REFRIGERANTES INFLAMABLES

Bajo ninguna circunstancia se utilizarán fuentes potenciales de ignición en la búsqueda o detección de fugas de refrigerante. No se utilizará una antorcha de haluro (o cualquier otro detector que use una llama desnuda).

## MÉTODOS DE DETECCIÓN DE FUGAS

Los siguientes métodos de detección de fugas se consideran aceptables para sistemas que contienen refrigerantes inflamables.

Se deben usar detectores de fugas electrónicos para detectar refrigerantes inflamables, pero la sensibilidad puede no ser adecuada o puede necesitar una recalibración. (El equipo de detección debe calibrarse en un área libre de refrigerante). Asegúrese de que el detector no sea una fuente potencial de ignición y de que sea adecuado para el refrigerante utilizado. El equipo de detección de fugas se establecerá en un porcentaje del LFL del refrigerante y se calibrará al refrigerante empleado y se confirmará el porcentaje apropiado de gas (25% máximo).

Los fluidos de detección de fugas son adecuados para usar con la mayoría de los refrigerantes, pero se debe evitar el uso de detergentes que contengan cloro, ya que el cloro puede reaccionar con el refrigerante y corroer las tuberías de cobre. Si se sospecha una fuga, se eliminarán / extinguirán todas las llamas desnudas.

Si se encuentra una fuga de refrigerante que requiere soldadura fuerte, todo el refrigerante se recuperará del sistema o se aislará (mediante válvulas de cierre) en una parte del sistema, alejado de la fuga. El nitrógeno libre de oxígeno (OFN) se purgará a través del sistema antes y durante el proceso de soldadura.

## ELIMINACIÓN Y EVACUACIÓN

Al ingresar al circuito de refrigerante para realizar reparaciones, o para cualquier otro propósito, se deben utilizar procedimientos convencionales. Sin embargo, es importante que se sigan las mejores prácticas ya que la inflamabilidad es una consideración. Se debe cumplir el siguiente procedimiento:

- Retire el refrigerante;
- Purgue el circuito con gas inerte;
- Evacuar;
- Purgue nuevamente con gas inerte;
- Abra el circuito cortando o soldando.

La carga de refrigerante se recuperará en los cilindros de recuperación correctos. El sistema se "enjuagará" con OFN para que la unidad sea segura. Este proceso puede necesitar repetirse varias veces. No se utilizará aire comprimido u oxígeno para esta tarea.

El enjuague se logrará rompiendo el vacío en el sistema con OFN y continuando llenando hasta que se logre la presión de trabajo, luego ventilándose a la atmósfera y finalmente tirando hacia el vacío. Este proceso se repetirá hasta que no haya refrigerante dentro del sistema. Cuando se usa la carga final de OFN, el sistema se ventilará a la presión atmosférica para permitir que se realice el trabajo. Esta operación es absolutamente vital si se van a realizar operaciones de soldadura en la tubería.

Asegúrese de que la salida de la bomba de vacío no esté cerca de ninguna fuente de ignición y que haya ventilación disponible.

## PROCEDIMIENTOS DE CARGA

Además de los procedimientos de carga convencionales, se deben seguir los siguientes requisitos.

- Asegúrese de que no se produzca contaminación de diferentes refrigerantes al utilizar un equipo de carga. Las mangueras o líneas deben ser lo más cortas posible para minimizar la cantidad de refrigerante contenida en ellas.

- Los cilindros deben mantenerse en posición vertical.

- Asegúrese de que el sistema de refrigeración esté conectado a tierra antes de cargarlo con refrigerante.

- Etiquete el sistema cuando la carga se haya completado (si no lo está ya).

- Se debe tener extremo cuidado de no sobrellenar el sistema de refrigeración.

Antes de recargar el sistema, se someterá a prueba de presión con OFN. El sistema se someterá a prueba de fugas al finalizar la carga pero antes de la puesta en marcha. Se debe realizar una prueba de fuga de seguimiento antes de abandonar el sitio.

## DESMANTELAMIENTO

Antes de llevar a cabo este procedimiento, es esencial que el técnico esté completamente familiarizado con el equipo y todos sus detalles. Se recomienda como buena práctica que todos los refrigerantes se recuperen de manera segura. Antes de llevar a cabo la tarea, se tomará una muestra de aceite y refrigerante en caso de que se requiera un análisis antes de reutilizar el refrigerante recuperado. Es esencial que haya energía eléctrica disponible antes de comenzar la tarea.

a) Familiarícese con el equipo y su funcionamiento.

b) Aislar el sistema eléctricamente.

c) Antes de intentar el procedimiento, asegúrese de que:

- Se dispone de equipo de manipulación mecánica, si es necesario, para manipular cilindros de refrigerante;

- Todo el equipo de protección personal está disponible y se está utilizando correctamente;

- El proceso de recuperación es supervisado en todo momento por una persona competente;

- Los equipos y cilindros de recuperación cumplen con los estándares apropiados.

d) Bombeo el sistema de refrigerante, si es posible.

e) Si no es posible el vacío, haga un colector para que el refrigerante pueda ser eliminado de varias partes del sistema.

f) Asegúrese de que el cilindro esté situado en la balanza antes de que tenga lugar la recuperación.

g) Arranque la máquina de recuperación y opere de acuerdo con las instrucciones del fabricante.

h) No sobrellene los cilindros. (No más del 80% de volumen de carga líquida).

i) No exceda la presión máxima de trabajo del cilindro, ni siquiera temporalmente.

j) Cuando los cilindros se hayan llenado correctamente y el proceso se haya completado, asegúrese de que los cilindros y el equipo se retiren

rápido del sitio y que todas las válvulas de aislamiento del equipo estén cerradas.

k) El refrigerante recuperado no debe cargarse en otro sistema de refrigeración a menos que haya sido limpiado y verificado.

## ETIQUETADO

El equipo deberá estar etiquetado indicando que ha sido desarmado y vaciado de refrigerante. La etiqueta deberá estar fechada y firmada. Asegúrese de que haya etiquetas en el equipo que indiquen que el equipo contiene refrigerante inflamable.

## RECUPERACIÓN

Al retirar refrigerante de un sistema, ya sea para servicio o desmantelamiento, se recomienda una buena práctica que todos los refrigerantes se eliminen de manera segura.

Cuando transfiera refrigerante a los cilindros, asegúrese de que solo se empleen cilindros de recuperación de refrigerante apropiados. Asegúrese de que esté disponible el número correcto de cilindros para mantener la carga total del sistema. Todos los cilindros que se utilizarán están designados para el refrigerante recuperado y etiquetados para ese refrigerante (es decir, cilindros especiales para la recuperación de refrigerante). Los cilindros deben estar completos con una válvula de alivio de presión y válvulas de cierre asociadas en buen estado de funcionamiento. Los cilindros de recuperación vacíos se evacúan y, si es posible, se enfrían antes de que se produzca la recuperación.

El equipo de recuperación debe estar en buen estado de funcionamiento con un conjunto de instrucciones sobre el equipo en cuestión y debe ser adecuado para la recuperación de refrigerantes inflamables. Además, un conjunto de balanzas calibradas debe estar disponible y en buen estado de funcionamiento. Las mangueras deben estar completas con acoplamientos de desconexión sin fugas y en buenas condiciones. Antes de usar la máquina de recuperación, verifique que esté funcionando correctamente, que se haya mantenido adecuadamente y que los componentes eléctricos asociados estén sellados para evitar la ignición en caso de liberación de refrigerante. Consulte al fabricante si tiene dudas.

El refrigerante recuperado se devolverá al proveedor de refrigerante en el cilindro de recuperación correcto y se organizará la Nota de transferencia de residuos correspondiente. No mezcle refrigerantes en unidades de recuperación y especialmente no en cilindros.

Si se van a quitar los compresores o los aceites para compresores, asegúrese de que se hayan evacuado a un nivel aceptable para asegurarse de que el refrigerante inflamable no permanezca dentro del lubricante. El proceso de evacuación se llevará a cabo antes de devolver el compresor a los proveedores. Solo se empleará calentamiento eléctrico al cuerpo del compresor para acelerar este proceso. Cuando el aceite se drena de un sistema, debe llevarse a cabo de manera segura.

## Especificación técnica:

MODELO	SS-1296
VOLTAJE / FRECUENCIA	220 – 240V ~ 50Hz
POTENCIA DE ENTRADA	FRIO 1350W
CAUDAL DE AIRE MÁXIMO	380 M3/h
MAX PRESIÓN OPERATIVO PERMISIBLE	SUCCIÓN: 0,6 MPa
MAX PRESIÓN OPERATIVO PERMISIBLE	DESCARGA: 1,8 MPa
MAXIMA PRESIÓN PERMISIBLE	3 MPa
VALOR DEL SERVICIO	2,6
CLASÉ DE ENERGIA TIPO	A
NIVEL DE SONIDO	≤ 65db (max)
CAPACIDAD DE FRIO	12000 BTU/h (3,52KW)
DES-HUMIDIFICACIÓN DE AIRE	28L / Día
REFRIGERANTE / CARGA	R290/195g
NORMA	Clase I
ENTRADA DE ENERGÍA	3500 W
CONSUMO DE ENERGÍA EN ESPERA	0.54
ESTÁNDAR DE MEDICIÓN DEL VALOR DEL SERVICIO	IEC 60335-2-40:2002

**REGLAMENTO DE LA COMISIÓN ERP  
(UE) No 327/2011 Directiva 2009/125 / CE**

Thank you for choosing the luxurious and elegant mobile air conditioning. Please keep the manual for later review, and read the manual carefully before use. This manual can also be downloaded from our webpage [www.sogo.es](http://www.sogo.es)

## Notes:

- The air conditioning is only suitable for indoor use, and is not suitable for other applications.
- Follow local grid interconnection rules while installing the air conditioning and ensure that it is properly grounded. If you have any question on electrical installation, follow the instructions of the manufacturer, and if necessary, ask a professional electrician to install it.
- Place the machine in a flat and dry place and keep a distance of above 50cm between the machine and the surrounding objects or walls.
- After the air conditioning is installed, ensure that the power plug is intact and firmly plugged into the power outlet, and place the power cord orderly to prevent someone from being tripped or pulling out the plug.
- Do not put any object into the air inlet and outlet of the air conditioning. Keep the air inlet and outlet free from obstructions.
- When drainage pipes are installed, ensure that the drainage pipes are properly connected, and are not distorted or bended.



- While adjusting the upper and lower wind-guide strips of the air outlet, pluck it with hands gently to avoid damaging wind-guide strips.
- When moving the machine, make sure that it is in an upright position.
- The machine should stay away from gasoline, flammable gas, stoves and other heat sources.
- Don't disassemble, overhaul and modify the machine arbitrarily, otherwise it will cause a machine malfunction or even bring harm to persons and properties. To avoid danger, if a machine failure occurs, ask the manufacturer or professionals to repair it.
- Do not install and use the air conditioning in the bathroom or other humid environments.
- Do not pull the plug to turn off the machine.
- Do not place cups or other objects on the body to prevent water or other liquids from spilling into the air conditioning.
- Do not use insecticide sprays or other flammable substances near the air conditioning.
- Do not wipe or wash the air conditioning with chemical solvents such as gasoline and alcohol. When you need to clean the air conditioning, you must disconnect the power supply, and clean it with a half-wet soft cloth. If the machine is really dirty, scrub with a mild detergent.
- The appliance can be used by children aged from 8 years and above and persons with reduced physi-

cal, sensory or mental capabilities if they have been given supervision or instruction concerning use of the appliance in a safe way and understand the hazards involved. Children shall not play with the appliance. Cleaning and maintenance shall not be made by children without supervision.

- Please make sure that the voltage of this appliance matches correctly to the voltage being used in your place of usage. Any damage to the appliance caused by connection error is out of scope for the product warranty.
- The appliance shall be installed in accordance with your national wiring regulations. Please consult a professional electrician if you have any doubts regarding this.
- If the supply cord is damaged, it must be replaced by manufacturer, its service agent or similarly qualified persons in order to avoid a hazard.

**Please safekeep this user's manual for future use.**

1. Do not use means to accelerate the defrosting process or to clean, other than those recommended by the manufacturer.
2. The appliance shall be stored in a room without continuously operating ignition sources (for example: open flames, an operating gas appliance or an operating electric heater.)
3. Do not pierce or burn.
4. Be aware that refrigerants may not contain an odour.
5. Appliance shall be installed, operated and stored in a room with a floor area larger than 12 m<sup>2</sup>
6. Keep any required ventilation openings clear of obstruction;
7. Servicing shall be performed only as recommended by the manufacturer.
8. The appliance shall be stored in a well-ventilated area where the room size corresponds to the room area as specified for operation.
9. Any person who is involved with working on or breaking into a refrigerant circuit should hold a current valid certificate from an industry-accredited assessment authority, which authorizes their competence to handle refrigerants safely in accordance with an industry recognized assessment specification.
10. Servicing shall only be performed as recommended by the equipment manufacturer. Maintenance and repair requiring the assistance of other skilled

personnel shall be carried out under the supervision of the person competent in the use of flammable refrigerants.

11. All working procedure that affects safety means shall only be carried by competent persons.



## Features and Components

### 1. Features

New look, compact structure, streamlined machine, aristocratic atmosphere.

With cooling, dehumidification and fan function, Continuous Water Drainage Functions.

LED displays the control panel. The machine is beautiful and elegant. High-quality remote control is equipped to facilitate operation. It adopts a user-friendly remote control design.

Outdoor interface is set high to facility assembly and keep the smooth flow of the heat pipe.

Air filtration capability.

Timing switch function,

Protection function of automatically restarting the compressor after three minutes, a variety of other protection functions.

### Components:

1. Top Cover
2. Handle
3. Rear Housing
4. Caster
5. Control Panel
6. Air outlet / Louver
7. Front Housing
8. EVA Filter
9. Continuous Drainage Hole
10. Air Vent
11. Con Filter
12. Drainage Hole
13. Front Housing
14. Handle
15. Rear Housing
16. Exhaust Pipe Assembly
17. Window Sealing Plate Assembly

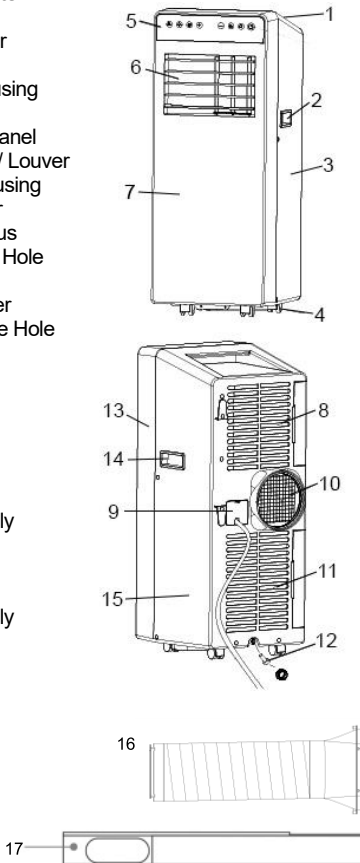

## Installation and Adjustment

### 1. Installation:

**Warning:** before using the mobile air conditioning, keep it upright for at least two hours.

The air conditioning can be easily moved in the room. In the moving process, ensure that the air conditioning is in the upright position and the air conditioning should be placed on a flat surface. Do not install and use the air conditioning in the bathroom or other humid environments.

- 1.1 Install the heat pipe assembly (as shown in Fig.1): screw the heat pipe assembly (exhaust fitting end) into the exhaust port on the rear panel.

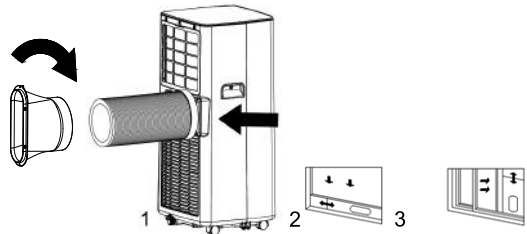

- 1.2 Install the window sealing plate assembly

- 1) Half open the window, and mount the window sealing plate assembly to the window (as shown in Fig.2 and Fig.3); the assembly can be placed in horizontal and vertical direction.
- 2) Pull various components of the window sealing plate assembly open, adjust their opening distance to bring both ends of the assembly into contact with the window frame, and fix various components of the assembly.

- 1.3 Install the body

- 1) Move the machine with installed heat pipe and fittings before the window, and the distance between the body and walls or other objects shall be least 50 cm (as shown in Fig.4).
- 2) Elongate the exhaust pipe and snap the flat end of the exhaust pipe joints into the hole of the window sealing plate assembly (as

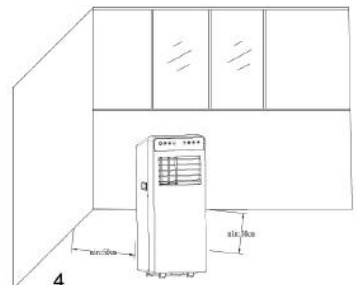

shown in Fig.5 and Fig.6).

**Notes:** 1. the flat end of the exhaust pipe joints must be snapped into place.

2. The pipe cannot be distorted nor has substantial turning (greater than 45 °). Keep the ventilation of the exhaust pipe not blocked.

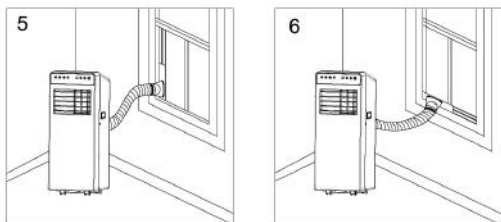

### Important Notice

The length of the exhaust hose shall be 280~1,500mm, and this length is based on the specifications of the air conditioning. Do not use extension tubes or replace it with other different hoses, or this may cause a malfunction. Exhaust host must be not blocked; otherwise it may cause overheating.

## Control Panel Setting

I. Operating instructions:

LED Control Panel is as follows:

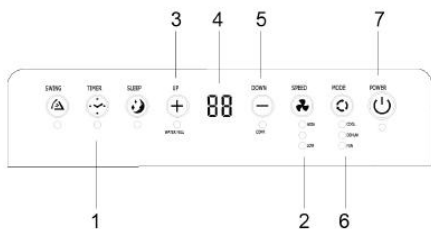

1. Timer Key
2. Fan Speed Selection Key
3. Up Key
4. Display Window
5. Down Key
6. Mode Selection Key
7. Power Key

- 1: When the machine is powered on for the first time, the buzzer will play power-on music, and then the machine will get into standby status.
- 2: **Power Key:** press the key to turn on and turn off the machine. In the case of power on, press the key to turn off the machine; in the case of power off, press the key to turn on the machine.
- 3: **Mode Selection Key:** In the case of power on, press the key to switch between cooling → fan →

dehumidifying mode.

4: **Up Key and Down Key:** press the two keys to change the setting temperature or setting time, operate as follows:

While setting temperature, press up key or down key to select the required temperature (not available in fan or dehumidifying mode).

While setting time, press up key or down key to select the required time.

5: **Wind Speed Selection Key:**

In cooling and fan mode, press the key to select high, low wind speed operation. But limited by anti-cold conditions, under certain conditions, it may not run according to the set wind speed.

In dehumidifying mode, pressing the key is invalid, and the fan will forcibly choose low wind speed operation.

6: **Timing Key:**

In the case of power on, press the key to close timing; in the case of power off, press the key to open timing. Press the key, when the timing symbol flashes, press up and down key to select the required timing value. Timing values can be set in 1-24 hours and the timing value is adjusted up or down by one hour.

7: **Sleep Mode:**

In the cooling, Mode, Press the UP and Fan Key to turn on the sleep mode, then the unit will work on Energy-Saving and quiet type.

**Note:** Cannot turn on the sleep mode in the dehumidifying or Fan mode!

## II. Operating Instructions of the Remote Control

The remote-control Panel is as follows:

Instructions of key operation of the high-quality remote control are as follows:

1. Power: Press the key to turn on or turn off the machine.
2. Timer: press the key to set timing.
3. Down: press the key to reduce temperature and timing set value.
4. Mode: press the key to switch between cooling, fan, dehumidifying mode.
5. Up: press the key to increase temperature and timing set value.
6. Fan: press the key to select high, low wind speed.
7. Sleep Mode: Press the key to turn on the sleep mode.

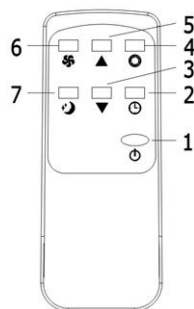

## III. A Variety of Protection Functions

### 3.1 Frost Protection Function:

In cooling, dehumidifying or economic power saving mode, if the temperature of the exhaust pipe is too low, the machine will automatically enter protection status; if the temperature of the exhaust pipe rises to a certain temperature, it can automatically revert to normal operation.

### 3.2 Overflow Protection Function:

When water in the water pan exceeds the warning level, the machine will automatically sound an alarm, and the "FULL" indicator light will flash. At this point, you need to move the drainage pipe connecting the machine or the water outlet to sewer or other drainage area to empty the water (details see Drainage Instructions at the end of this chapter). After the water is emptied, the machine will automatically return to the original state.

### 3.3 Automatic Defrosting (cooling models have this function):

The machine has automatic defrosting function.

### 3.4. Protection Function of the Compressor

To increase the service life of the compressor, it has a 3-minute delay booting protection function after the compressor is turned off.

## Drainage Instructions

### 1. Manual drainage:

- 1) When the machine stops after the water is full, turn off the machine power and unplug the power plug.

**Notes:** Please move the machine carefully, so as not to spill the water in the water pan at the bottom of the body.

- 2) Place the water container below the side water outlet behind the body.
- 3) Unscrew the drainage cover and unplug the water plug, the water will automatically flow into the water container.

### Notes:

1. Keep the drainage cover and the water plug properly.
2. During drainage, the body can be tilted slightly backwards.
3. If the water container cannot hold all the water, before the water container is full, stuff the water outlet with the water plug as soon as possible to prevent water from flowing to the floor or the carpet.
- 4) When the water is discharged, stuff the water plug, and tighten the drainage cover.

Notes: 1. Restart the machine after the water plug and drainage cover are installed, otherwise condensate water of the machine will flow to the floor or the carpet.

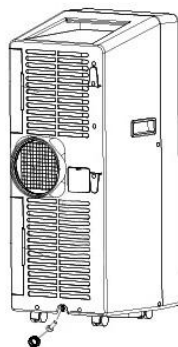

2. Continuous drainage (Optional) (only applicable to cooling and dehumidifying mode), as shown in figure:

- 1) Unscrew the drainage cover, and unplug the water plug.
- 2) Set the drainage pipe into the water outlet.

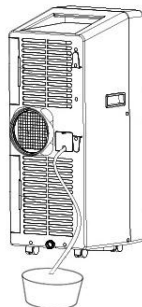

- 3) Connect the drainage pipe to the bucket.

## Maintenance

**Cleaning:** before cleaning and maintenance, turn off the machine and unplug the plug.

### 1. Clean the surface

Clean with surface of machine with a wet soft cloth. Don't use chemicals, such as benzene, alcohol, gasoline, etc.; otherwise, the surface of the air conditioning will be damaged or even the whole machine will be damaged.

### 2. Clean the filter screen

If the filter screen is clogged with dust, and the effectiveness of the air conditioning is reduced, be sure to clean the filter screen once every two weeks.

2.1: Clean the upper filter screen frame

- 1) Clasp the wedging block of the EVA filter screen frame with hands. Force down from the outside to remove the EVA filter screen frame. Unscrew four screws fixing the EVA filter screen and the rear housing to remove the EVA filter screen (as shown in the above figure).
- 2) Put the EVA filter screen into warm water with neutral detergent (about 40□ / 104□) and dry it in the shade after rinsing clean.

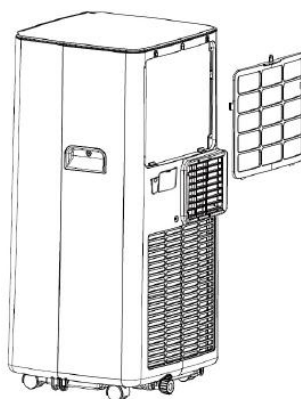

### Unit Storage:

- 1: Unscrew the drainage cover, unplug the water plug, and discharge the water in the water pan into other water containers or directly tilt the body to discharge the water into other containers.
- 2: Turn on the machine, adjust it to low-wind ventilation mode, and maintain this state until the drainage pipe becomes dry, so as to keep the inside of the body in a dry state and prevent it from mildewing.
- 3: Turn off the machine, unplug the power plug, and wrap the power cord around the wrapping post; install the water plug and the drainage cover.
- 4: Remove the exhaust pipe and keep it properly.
- 5: Cover the air conditioning with a plastic bag. Put the air conditioning in a dry place, keep it out of the reach of children, and take dust control measures.
- 6: Remove batteries of the remote control and keep them properly.

**Note:** ensure that the body is placed in a dry place and keep all machine components properly.

### Troubleshooting

Do not repair or disassemble the air conditioning by yourself. Unqualified repair will lead to failure of the warranty card, and may cause damage to users or their properties. In case of the malfunction, please check the list below to find out if the problem can be solved with few simple steps. If this doesn't solve your problem then take the unit to our authorized service center.

Problems	Reasons	Solutions
The air conditioning does not work.	There is no electricity.	Turn it on after connecting it to a socket with electricity.
	The overflow indicator displays "FL".	Discharge the water inside.
	The ambient temperature is too low or too high	Recommend to use the machine in at the temperature of 7-35 □ (44-95 □).
	In cooling mode, the room temperature is lower than the set temperature; in heating mode, the room temperature is higher than the set temperature.	Change the set temperature.
	In dehumidification mode, the ambient temperature is low.	The machine is placed in a room with an ambient temperature of greater than 17 □ (62 □).
The cooling effect is not good	There is direct sunlight.	Pull the Curtain.
	Doors or windows are open; there are a lot of people; or in cooling mode, there are other sources of heat.	Close doors and windows, and add new air conditioning.
	The filter screen is dirty.	Clean or replace the filter screen.
	The air inlet or outlet is blocked.	Clear obstructions.



Big Noise	The air conditioning is not placed on a flat surface.	Put the air conditioning on a flat and hard place (to reduce noise).
compressor does not work.	Overheat protection starts.	Wait for 3 minutes until the temperature is lowered, and then restart the machine.
The remote control does not work.	The distance between the machine and the remote control is too far.	Let the remote control get close to the air conditioning, and make sure that the remote control directly faces to the direction of the remote control receiver.
	The remote control is not aligned with the direction of the remote control receiver.	
	Batteries are dead.	Replace batteries.
Displays 'E1'.	The pipe temperature sensor is abnormal.	Check the pipe temperature sensor and related circuitry.
Displays 'E2'	The room temperature sensor is abnormal.	Check the room temperature sensor and related circuitry.

**Note:** If problems not listed in the table occur or recommended solutions do not work, please contact the professional service organization.

### Schematic Diagram

All the technical and specific parameters, please refer to product nameplate.

Due to continuous improvement, we reserve the right to change some design without any notice.

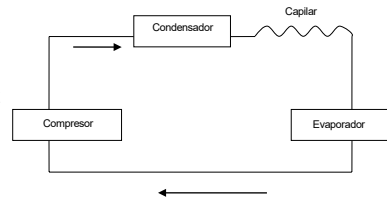

## INFORMATION ON SERVICING

### 1) Checks to the area

Prior to beginning work on systems containing flammable refrigerants, safety checks are necessary to ensure that the risk of ignition is minimised. For repair to the refrigerating system, the following precautions shall be complied with prior to conducting work on the system.

### 2) Work procedure

Work shall be undertaken under a controlled procedure so as to minimise the risk of a flammable gas or vapour being present while the work is being performed.

### 3) General work area

All maintenance staff and others working in the local area shall be instructed on the nature of work being carried out. Work in confined spaces shall be avoided. The area around the workspace shall be sectioned off. Ensure that the conditions within the area have been made safe by control of flammable material.

### 4) Checking for presence of refrigerant

The area shall be checked with an appropriate refrigerant detector prior to and during work, to ensure the technician is aware of potentially flammable atmospheres. Ensure that the leak detection equipment being used is suitable for use with flammable refrigerants, i.e. non-sparking, adequately sealed or intrinsically safe.

### 5) Presence of fire extinguisher

If any hot work is to be conducted on the refrigeration equipment or any associated parts, appropriate fire extinguishing equipment shall be available to hand. Have a dry powder or CO<sub>2</sub> fire extinguisher adjacent to the charging area.

### 6) No ignition sources

No person carrying out work in relation to a refrigeration system which involves exposing any pipe work that contains or has contained flammable refrigerant shall use any sources of ignition in such a manner that it may lead to the risk of fire or explosion. All possible ignition sources, including cigarette smoking, should be kept sufficiently far away from the site of installation, repairing, removing and disposal, during which flammable refrigerant can possibly be released to the surrounding space. Prior to work taking place, the area around the equipment is to be surveyed to make sure that there are no flammable hazards or ignition risks. "No Smoking" signs shall be displayed.

### 7) Ventilated area

Ensure that the area is in the open or that it is

adequately ventilated before breaking into the system or conducting any hot work. A degree of ventilation shall continue during the period that the work is carried out. The ventilation should safely disperse any released refrigerant and preferably expel it externally into the atmosphere.

### 8) Checks to the refrigeration equipment

Where electrical components are being changed, they shall be fit for the purpose and to the correct specification. At all times the manufacturer's maintenance and service guidelines shall be followed. If in doubt consult the manufacturer's technical department for assistance.

The following checks shall be applied to installations using flammable refrigerants:

- The charge size is in accordance with the room size within which the refrigerant containing parts are installed;
- The ventilation machinery and outlets are operating adequately and are not obstructed;
- If an indirect refrigerating circuit is being used, the secondary circuit shall be checked for the presence of refrigerant;
- Marking to the equipment continues to be visible and legible. Markings and signs that are illegible shall be corrected;
- Refrigeration pipe or components are installed in a position where they are unlikely to be exposed to any substance which may corrode refrigerant containing components, unless the components are constructed of materials which are inherently resistant to being corroded or are suitably protected against being so corroded.

### 9) Checks to electrical devices

Repair and maintenance to electrical components shall include initial safety checks and component inspection procedures. If a fault exists that could compromise safety, then no electrical supply shall be connected to the circuit until it is satisfactorily dealt with. If the fault cannot be corrected immediately but it is necessary to continue operation, an adequate temporary solution shall be used. This shall be reported to the owner of the equipment so all parties are advised. Initial safety checks shall include:

- That capacitors are discharged: this shall be done in a safe manner to avoid possibility of sparking;
- That there are no live electrical components and wiring are exposed while charging, recovering or purging the system;
- That there is continuity of earth bonding.

## REPAIRS TO SEALED COMPONENTS

1) During repairs to sealed components, all electrical supplies shall be disconnected from the equipment being worked upon prior to any removal of sealed covers, etc. If it is absolutely necessary to have an electrical supply to equipment during servicing, then a permanently operating form of leak detection shall be located at the most critical point to warn of a potentially hazardous situation.

2) Particular attention shall be paid to the following to ensure that by working on electrical components, the casing is not altered in such a way that the level of protection is affected. This shall include damage to cables, excessive number of connections, terminals not made to original specification, damage to seals, incorrect fitting of glands, etc.

Ensure that apparatus is mounted securely. Ensure that seals or sealing materials have not degraded such that they no longer serve the purpose of preventing the ingress of flammable atmospheres. Replacement parts shall be in accordance with the manufacturer's specifications.

**NOTE:** The use of silicon sealant may inhibit the effectiveness of some types of leak detection equipment. Intrinsically safe components do not have to be isolated prior to working on them.

## REPAIR TO INTRINSICALLY SAFE COMPONENTS

Do not apply any permanent inductive or capacitance loads to the circuit without ensuring that this will not exceed the permissible voltage and current permitted for the equipment in use.

Intrinsically safe components are the only types that can be worked on while live in the presence of a flammable atmosphere. The test apparatus shall be at the correct rating.

Replace components only with parts specified by the manufacturer. Other parts may result in the ignition of refrigerant in the atmosphere from a leak.

## CABLING

Check that cabling will not be subject to wear, corrosion, excessive pressure, vibration, sharp edges or any other adverse environmental effects. The check shall also take into account the effects of aging or continual vibration from sources such as compressors or fans.

## DETECTION OF FLAMMABLE REFRIGERANTS

Under no circumstances shall potential sources of ignition be used in the searching for or detection of refrigerant leaks. A halide torch (or any other detector using a naked flame) shall not be used.

## LEAK DETECTION METHODS

The following leak detection methods are deemed acceptable for systems containing flammable refrigerants.

Electronic leak detectors shall be used to detect flammable refrigerants, but the sensitivity may not be adequate, or may need re-calibration. (Detection equipment shall be calibrated in a refrigerant-free area.) Ensure that the detector is not a potential source of ignition and is suitable for the refrigerant used. Leak detection equipment shall be set at a percentage of the LFL of the refrigerant and shall be calibrated to the refrigerant employed and the appropriate percentage of gas (25 % maximum) is confirmed.

Leak detection fluids are suitable for use with most refrigerants but the use of detergents containing chlorine shall be avoided as the chlorine may react with the refrigerant and corrode the copper pipe-work.

If a leak is suspected, all naked flames shall be removed/ extinguished.

If a leakage of refrigerant is found which requires brazing, all of the refrigerant shall be recovered from the system, or isolated (by means of shut off valves) in a part of the system remote from the leak. Oxygen free nitrogen (OFN) shall then be purged through the system both before and during the brazing process.

## REMOVAL AND EVACUATION

When breaking into the refrigerant circuit to make repairs – or for any other purpose – conventional procedures shall be used. However, it is important that best practice is followed since flammability is a consideration. The following procedure shall be adhered to:

- Remove refrigerant;
- Purge the circuit with inert gas;
- Evacuate;
- Purge again with inert gas;
- Open the circuit by cutting or brazing.

The refrigerant charge shall be recovered into the correct recovery cylinders. The system shall be "flushed" with OFN to render the unit safe. This process may need to be repeated several times. Compressed air or oxygen shall not be used for this task.

Flushing shall be achieved by breaking the vacuum in the system with OFN and continuing to fill until the working pressure is achieved, then venting to atmosphere, and finally pulling down to a vacuum. This process shall be repeated until no refrigerant is within the system. When the final OFN charge is used, the system shall be vented down to atmospheric pressure to enable work to take place. This operation is absolutely vital if brazing operations on the pipe-work are to take place.

Ensure that the outlet for the vacuum pump is not close to any ignition sources and there is ventilation available.

## CHARGING PROCEDURES

In addition to conventional charging procedures, the following requirements shall be followed.

- Ensure that contamination of different refrigerants does not occur when using charging equipment. Hoses or lines shall be as short as possible to minimise the amount of refrigerant contained in them.
- Cylinders shall be kept upright.
- Ensure that the refrigeration system is earthed prior to charging the system with refrigerant.
- Label the system when charging is complete (if not already).
- Extreme care shall be taken not to overfill the refrigeration system.

Prior to recharging the system it shall be pressure tested with OFN. The system shall be leak tested on completion of charging but prior to commissioning. A follow up leak test shall be carried out prior to leaving the site.

## DECOMMISSIONING

Before carrying out this procedure, it is essential that the technician is completely familiar with the equipment and all its detail. It is recommended good practice that all refrigerants are recovered safely. Prior to the task being carried out, an oil and refrigerant sample shall be taken in case analysis is required prior to re-use of reclaimed refrigerant. It is essential that electrical power is available before the task is commenced.

- a) Become familiar with the equipment and its operation.
- b) Isolate system electrically.
- c) Before attempting the procedure ensure that:
  - Mechanical handling equipment is available, if required, for handling refrigerant cylinders;
  - All personal protective equipment is available and being used correctly;
  - The recovery process is supervised at all times by a competent person;
  - Recovery equipment and cylinders conform to the appropriate standards.
- d) Pump down refrigerant system, if possible.
- e) If a vacuum is not possible, make a manifold so that refrigerant can be removed from various parts of the system.
- f) Make sure that cylinder is situated on the scales before recovery takes place.
- g) Start the recovery machine and operate in accordance with manufacturer's instructions.
- h) Do not overfill cylinders. (No more than 80 % volume liquid charge).
- i) Do not exceed the maximum working pressure of the cylinder, even temporarily.
- j) When the cylinders have been filled correctly and the process completed, make sure that the cylinders and the equipment are removed from site promptly and all isolation valves on the equipment are closed off.
- k) Recovered refrigerant shall not be charged into another refrigeration system unless it has been cleaned and checked.

## LABELLING

Equipment shall be labelled stating that it has been de-commissioned and emptied of refrigerant. The label shall be dated and signed. Ensure that there are labels on the equipment stating the equipment contains flammable refrigerant.

## RECOVERY

When removing refrigerant from a system, either for servicing or decommissioning, it is recommended good practice that all refrigerants are removed safely.

When transferring refrigerant into cylinders, ensure that only appropriate refrigerant recovery cylinders are employed. Ensure that the correct number of cylinders for holding the total system charge is available. All cylinders to be used are designated for the recovered refrigerant and labelled for that refrigerant (i.e. special cylinders for the recovery of refrigerant). Cylinders shall be complete with pressure relief valve and associated shut-off valves in good working order. Empty recovery cylinders are evacuated and, if possible, cooled before recovery occurs.

The recovery equipment shall be in good working order with a set of instructions concerning the equipment that is at hand and shall be suitable for the recovery of flammable refrigerants. In addition, a set of calibrated weighing scales shall be available and in good working order. Hoses shall be complete with leak-free disconnect couplings and in good condition. Before using the recovery machine, check that it is in satisfactory working order, has been properly maintained and that any associated electrical components are sealed to prevent ignition in the event of a refrigerant release. Consult manufacturer if in doubt.

The recovered refrigerant shall be returned to the refrigerant supplier in the correct recovery cylinder, and the relevant Waste Transfer Note arranged. Do not mix refrigerants in recovery units and especially not in cylinders.

If compressors or compressor oils are to be removed, ensure that they have been evacuated to an acceptable level to make certain that flammable refrigerant does not remain within the lubricant. The evacuation process shall be carried out prior to returning the compressor to the suppliers. Only electric heating to the compressor body shall be employed to accelerate this process. When oil is drained from a system, it shall be carried out safely.

**Technical Specification:**

<b>MODEL</b>	SS-1296
<b>VOLTAGE / FREQUENCY</b>	220 – 240V ~ 50Hz
<b>INPUT POWER</b>	COOLING 1350W
<b>WAIRFLOW</b>	380 M3/h
<b>MAXIMUM OPERATIVE PRESSURE PERMITTED</b>	SUCTION: 0.6 MPa
<b>MAXIMUM OPERATIVE PRESSURE PERMITTED</b>	DISCHARGE: 1.8 MPa
<b>MAXIMUM PRESSURE PERMITTED</b>	3 MPa
<b>SERVICE VALUE</b>	2.6
<b>ENERGY CLASS</b>	A
<b>SOUND LEVEL</b>	≤ 65db (max)
<b>COOLING CAPACITY</b>	12000 BTU/h (3.52KW)
<b>DEHUMIDIFIER</b>	28L / Day
<b>REFRIGERANT / LOAD</b>	R290 / 195g
<b>NORM</b>	Class I
<b>POWER INPUT</b>	3500W
<b>STANDBY POWER CONSUMPTION</b>	0.54
<b>MEASUREMENT STANDARD FOR SERVICE VALUE</b>	IEC 60335-2-40:2002

**ERP RÈGLEMENT (UE)  
No 327/2011 DE LA  
COMMISSION directive  
2009/125 / CE**

Merci d'avoir choisi le luxueux et élégant appareil de climatisation mobile. Veuillez conserver ce manuel pour analyse ultérieure, et de lire le manuel avant d'utiliser. Ce manuel peut également être téléchargé depuis notre site web [www.sogo.es](http://www.sogo.es)

## **Notes :**

- L'air conditionné est uniquement adapté pour une utilisation en intérieur, et n'est pas adaptés pour d'autres applications.
- Suivez les règles d'interconnexion réseau pendant l'installation de la climatisation et s'assurer qu'il est correctement mis à la terre. Si vous avez des questions sur l'installation électrique, suivez les instructions du fabricant, et si nécessaire, demandez à un électricien professionnel pour l'installer.
- Placer la machine dans un endroit plat et sec et gardez une distance d'au-dessus de 50 cm entre la machine et les objets environnants ou les murs.
- Après la climatisation est installée, s'assurer que la prise de courant est intact et bien branché à la prise secteur et placez le cordon d'ordre d'empêcher quelqu'un de l'écueil ou d'extraire le bouchon.
- Ne pas mettre d'objets dans l'entrée et sortie d'air de la climatisation. Garder l'entrée et sortie d'air libre de tout obstacle.
- Lorsque les tuyaux de drainage sont installés, s'assu-

rer que les tuyaux de drainage sont correctement raccordés, et ne sont pas pliés ou déformés.

- Lors du réglage de la limite supérieure et inférieure des bandes de vent-guide la sortie d'air, arrache-avec les mains avec précaution pour éviter d'endommager le vent-guide.
- Lors du déplacement de la machine, s'assurer qu'il est en position verticale.
- L'appareil doit rester à l'écart de l'essence, gaz inflammables, d'une cuisinière et d'autres sources de chaleur.
- Ne pas démonter, remettre en état et modifier la machine de façon arbitraire, sinon elle vous entraîner une défaillance de la machine ou même de porter préjudice à des personnes et des propriétés. Pour éviter le danger, si une machine tombe en panne, demandez au fabricant ou aux professionnels de la réparer.
- Ne pas installer et utiliser l'air conditionné dans la salle de bains ou d'autres environnements humides.
- Ne pas tirer la prise pour éteindre la machine.
- Ne pas placer des tasses ou d'autres objets sur le corps pour empêcher l'eau ou tout autre liquide de se répandre dans l'air conditionné.
- N'utilisez pas d'insecticides ou d'autres substances inflammables près de la climatisation.
- Ne pas essuyer et nettoyer l'air conditionné avec des solvants chimiques comme l'essence et l'alcool.

Lorsque vous avez besoin de nettoyer l'air conditionné, vous devez débrancher l'alimentation électrique, et le nettoyer avec un chiffon doux et humide à moitié. Si la machine est vraiment sale, frottez avec un détergent doux.

- L'appareil peut être utilisé par des enfants âgés de 8 ans et plus et les personnes ayant des capacités physiques, sensorielles ou intellectuelles sont réduites s'ils ont reçu des instructions quant à l'utilisation ou la supervision de l'appareil en toute sécurité et de comprendre les dangers encourus. Les enfants ne doivent pas jouer avec l'appareil. Nettoyage et entretien ne doivent pas être faites par des enfants sans surveillance.
- Assurez-vous que la tension de cet appareil correspond bien à la tension utilisée dans votre lieu d'utilisation. Tout dommage causé à l'appareil par une erreur de connexion est hors de portée de la garantie du produit.
- L'appareil doit être installé conformément à votre réglementation nationale. Veuillez consulter un électricien professionnel si vous avez des doutes à ce sujet.
- Si le cordon d'alimentation est endommagé, il doit être remplacé par le fabricant, son agent de service ou des personnes qualifiées pour éviter tout risque.

**Veillez garder ce manuel de l'utilisateur**



1. Ne pas utiliser de moyens pour accélérer le processus de dégivrage ou pour nettoyer, autres que ceux recommandés par le fabricant.
2. L'appareil doit être stocké dans une pièce sans source d'inflammation fonctionnant en continu (par exemple: flammes nues, appareil à gaz en fonctionnement ou radiateur électrique en fonctionnement).
3. Ne percez pas et ne brûlez pas.
4. Soyez conscient que les réfrigérants ne peuvent pas contenir d'odeur.
5. L'appareil doit être installé, utilisé et entreposé dans une pièce d'une surface au sol supérieure à 12 m<sup>2</sup>
6. Gardez les ouvertures de ventilation requises libres de toute obstruction;
7. L'entretien ne doit être effectué que selon les recommandations du fabricant.
8. L'appareil doit être stocké dans un endroit bien ventilé où la taille de la pièce correspond à la pièce comme spécifié pour le fonctionnement.
9. Toute personne impliquée dans des travaux sur un circuit frigorifique ou y pénétrant doit être titulaire d'un certificat en cours de validité délivré par une autorité d'évaluation accréditée par l'industrie, qui autorise sa compétence pour manipuler des frigorigènes en toute sécurité conformément à une spécification d'évaluation reconnue par l'industrie.
10. L'entretien ne doit être effectué que selon les recommandations du fabricant de

l'équipement. L'entretien et les réparations nécessitant l'assistance d'un autre personnel qualifié doivent être effectués sous la supervision de la personne compétente pour l'utilisation des réfrigérants inflammables.

11. Toute procédure de travail affectant les moyens de sécurité ne doit être effectuée que par des personnes compétentes.



## Fonctionnalités et composants

1. Dispose d'Nouveau look, structure compacte, la machine simplifiée, atmosphère aristocratique.

Avec le refroidissement, la déshumidification et le ventilateur fonctionne, le drainage de l'eau en continu des fonctions.

Affichage LED du panneau de contrôle. La machine est belle et élégante. Télécommande de haute qualité est équipé pour faciliter l'opération. Il adopte une conception de contrôle à distance.

Interface de plein air est élevé à l'installation et conserver la bonne circulation de l'échangeur de chaleur.

La capacité de filtration de l'air.

La fonction du commutateur de distribution,

Fonction de protection de redémarrer automatiquement le compresseur après trois minutes, une variété d'autres fonctions de protection.

### Composants :

1. Le couvercle supérieur
2. Manipuler
3. Boîtier arrière
4. Roulette
5. Panneau de contrôle
6. Sortie d'air / Louver
7. Boîtier avant
8. Filtre EVA
9. Trou de drainage continu
10. Air Vent
11. Con Filtre
12. Trou de drainage
13. Boîtier avant
14. Manipuler
15. Boîtier arrière
16. Ensemble de tuyaux d'échappement
17. Ensemble de plaques d'étanchéité de fenêtre

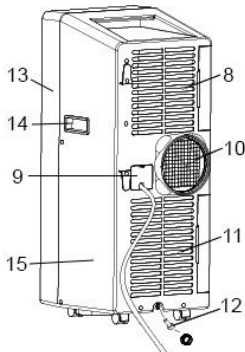
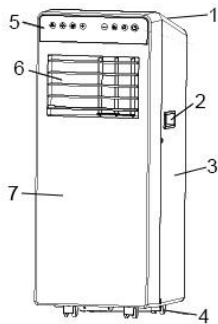

## L'installation et le réglage

### 1. L'installation :

Avertissement : Avant d'utiliser l'appareil de climatisation mobile, gardez-la en position verticale pendant au moins

Deux heures.

La climatisation peut être facilement déplacé dans la chambre. Dans le processus de déménagement, s'assurer que la climatisation est en position verticale et la climatisation doit être placé sur une surface plane. Ne pas installer et utiliser l'air conditionné dans la salle de bains ou d'autres environnements humides.

1.1 Installer le tuyau de chaleur (comme montré dans Fig.1) : la vis de l'ensemble de la conduite de la chaleur d'échappement (fin) dans le port d'échappement sur le panneau arrière.

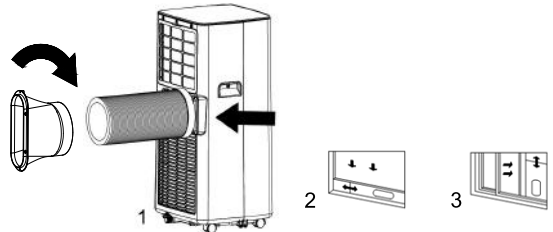

### 1.2 Installer la plaque d'étanchéité de vitre

- 1) La moitié d'ouvrir la fenêtre, et monter la plaque d'étanchéité de fenêtre à l'assemblée la fenêtre (comme montré dans Fig.2 et Fig.3) ; l'assemblée peut être placée dans le sens vertical et horizontal.
- 2) Tirez sur les différentes composantes de la plaque d'étanchéité de la fenêtre pour l'ouvrir, adapter leur distance d'ouverture de réunir les deux extrémités de l'assemblée en contact avec le châssis de fenêtre, et corriger les différentes composantes de l'assemblée. 1.2 Installer la plaque d'étanchéité de vitre

### 1.3 Installer le corps

- 1) Déplacer la machine avec les tuyaux et raccords de chaleur installé devant la fenêtre, et la distance entre le corps et les murs ou autres objets doivent être moins de 50 cm (comme montré dans Fig.4).

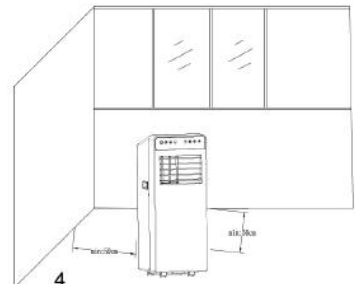

- 2) a l l o n g e r le tuyau d'échappe-

ment et le l'extrémité plate sur les tuyaux d'échappement dans le trou de la fenêtre plaque d'étanchéité (comme montré dans Fig.5 et Fig.6).

**Notes :** 1. l'extrémité plate sur les tuyaux d'échappement doit être mise en place.

2. Le tuyau ne peut pas être déformé ni a des tournant (supérieure à 45 °). Garder la ventilation du tuyau d'échappement n'est pas obstrué.

### Avis Important

La longueur de la ligne d'échappement tuyau doit

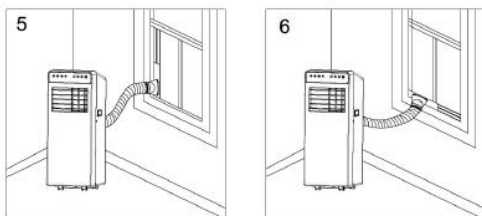

être 280~1,500mm, et cette longueur est basé sur les spécifications de l'air conditionné. Ne pas utiliser des tubes d'extension ou de le remplacer par d'autres différents flexibles, ou cela peut provoquer un dysfonctionnement. L'hôte d'échappement ne doit pas être bloqué, sinon il peut entraîner une surchauffe.

### Panneau de configuration

I. Instructions de fonctionnement :

Panneau de LED est comme suit :

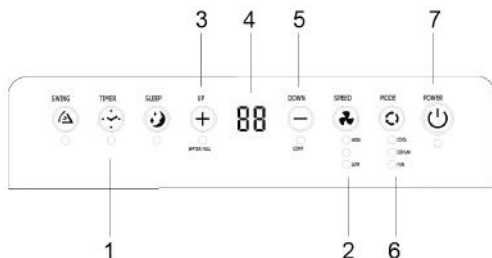

1. Touche TIMER
2. Touche de sélection de la vitesse du ventilateur
3. Touche Haut
4. Fenêtre d'affichage
5. Le bas
6. Touche de sélection de mode
7. Touche d'alimentation

1 : Lorsque la machine est sous tension pour la première fois, le bruiteur, jouer la musique de mise sous tension, puis la machine va entrer dans l'état de veille.

2 : Touche marche/arrêt : appuyez sur la touche pour

allumer et éteindre la machine. Dans le cas de mise sous tension, appuyez sur la touche pour désactiver la machine ; dans le cas d'une mise hors tension, appuyez sur la touche pour allumer la machine.

3 : touche de sélection de Mode : Dans le cas de mise sous tension, appuyez sur la touche pour basculer entre le ventilateur de refroidissement → → mode déshumidification.

4 : Le haut et le bas : appuyez sur les deux touches pour changer le réglage de température ou de réglage de l'heure, fonctionnent comme suit :

Bien que température de réglage, appuyez sur la touche haut ou bas pour sélectionner la température requise (non disponible en mode déshumidification ou ventilateur).

Lors du réglage de l'heure, appuyez sur la touche haut ou bas pour sélectionner l'heure requise.

### 5 Touche de sélection de vitesse du vent :

Ventilation et refroidissement en mode, appuyez sur la touche pour sélectionner la vitesse du vent élevée, faible exploitation. Mais limitées par les anti-froid, sous certaines conditions, il pourrait ne pas fonctionner en fonction de la vitesse du vent.

En mode déshumidification, appuyant sur la touche n'est pas valide, et le ventilateur choisissez la force du vent faible.

### 6 : clé de distribution :

Dans le cas de mise sous tension, appuyez sur la touche pour fermer le calendrier ; dans le cas d'une mise hors tension, appuyez sur la touche pour ouvrir le calendrier.

Appuyez sur la touche, quand le moment le symbole clignote, appuyez sur Haut et Bas pour sélectionner la valeur de synchronisation.

Les valeurs de calage peut être réglé en 1 à 24 heures et la valeur de calage est ajusté vers le haut ou vers le bas en une heure.

### 7 Mode Veille :

Dans le circuit de refroidissement, mode, appuyez sur la touche du ventilateur et d'activer le mode veille, l'appareil fonctionne sur le type d'économie et de tranquillité.

**Remarque :** ne peut pas activer le mode veille dans le mode déshumidification ou du ventilateur !

## II. Mode d'emploi de la télécommande

Le panneau de commande à distance est la suivante :

Instructions de fonctionnement de la clé de la commande à distance de haute qualité sont les suivantes :

1. **Puissance :** Appuyez sur ( ) la touche pour activer ou désactiver la machine.

2. **Minuterie** : appuyez sur  la touche pour établir le calendrier.
3. **En bas** : appuyez sur touche  pour réduire la température et la date valeur de consigne.
4. **Mode** : appuyez sur la touche  pour basculer entre le refroidissement, ventilateur, mode déshumidification.
5. **Up** : appuyez sur  la touche pour augmenter la température et la date valeur de consigne.
6. **Ventilateur** : appuyez sur  la touche pour sélectionner la vitesse du vent élevée, faible.
7. **Mode veille** : Appuyez sur la touche  pour activer le mode veille.

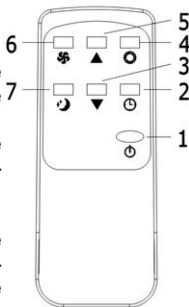

le pan au bas du corps.

- 2) Placer le récipient de l'eau en dessous de la sortie de l'eau côté derrière le corps.
- 3) Dévisser le couvercle de drainage et débranchez le connecteur de l'eau, l'eau se déroule automatiquement dans le réservoir d'eau.

**Notes :**

1. Garder le couvercle et l'eau de drainage branchés correctement.
2. Pendant le drainage, le corps peut être légèrement incliné vers l'arrière.
3. Si le récipient de l'eau ne peut pas contenir toute l'eau, avant que le bac à eau est plein, plein de trucs la sortie d'eau avec le bouchon d'eau le plus tôt possible pour empêcher l'eau de s'écouler sur le plancher ou le tapis.

**III. Une variété de fonctions de protection**

3.1 Protection contre le gel Fonction :

En refroidissement, déshumidification ou économique en mode économie d'énergie, si la température du tuyau d'échappement est trop faible, la machine passe automatiquement en statut de protection ; si la température de la ligne s'élève à une certaine température, il peut revenir automatiquement au fonctionnement normal.

3.2 Protection contre le débordement Fonction :

Quand l'eau dans l'eau pan dépasse le seuil d'avertissement, la machine sélectionne automatiquement une alarme sonore, et la «pleine» témoin clignote. À ce stade, vous devez déplacer le tuyau de drainage connexion de l'appareil ou la sortie d'eau à l'égout ou d'autres région de l'écoulement de l'eau vide (pour de plus amples informations, consultez l' Instruction de drainages à la fin de ce chapitre). Après l'eau est vidée, l'appareil revient automatiquement à l'état d'origine.

3.3 dégivrage automatique (modèles de refroidissement ont cette fonction) :

La machine est fonction de dégivrage automatique.

3.4. La fonction de protection du compresseur

Pour augmenter la durée de vie du compresseur, il dispose d'un délai de 3 minutes après le démarrage de la fonction de protection du compresseur est mis hors tension.

**Instructions de drainage**

1. Le drainage manuel :

- 1) Lorsque la machine s'arrête lorsque l'eau est plein, mettre la machine hors tension et débranchez la prise de courant.

**Remarque:** Veuillez déplacer la machine avec précaution, de manière à ne pas renverser de l'eau dans

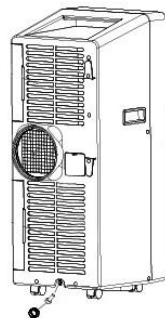

- 4) Lorsque l'eau est déchargée, les bécots l'eau, bouchon et serrer le couvercle.

**Remarque :** 1. Redémarrer la machine après la prise d'eau et couvercle de drainage sont installés, sinon l'eau de condensation de la machine s'écoule vers le sol ou le tapis.

2. Drainage continu (facultatif) (uniquement dans le cas de refroidissement et de déshumidification mode), comme illustré à la figure :

- 1) Dévisser le couvercle de drainage, et débranchez le connecteur de l'eau.

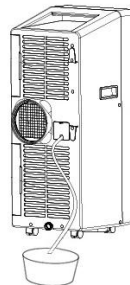

- 2) Fixer le tuyau de drainage à la sortie d'eau.
- 3) Brancher le tuyau de drainage à l'océan.

## L'entretien

**Nettoyage** : avant le nettoyage et l'entretien, mettre la machine hors tension et débranchez la prise.

### 1. Nettoyer la surface

Nettoyer la surface avec de la machine avec un chiffon doux humide. N'utilisez pas de produits chimiques, tels que le benzène, l'alcool, essence, etc. ; sinon, la surface de la climatisation sera endommagé ou même l'ensemble de la machine sera endommagée.

### 2. Nettoyer le filtre à l'écran

Si l'écran de filtre est bouché par de la poussière, et l'efficacité de la climatisation est réduite, assurez-vous de nettoyer le filtre à l'écran une fois toutes les deux semaines.

2.1 : Nettoyer le filtre supérieur du châssis de l'écran

1) le bloc de coinçage fermoir l'EVA filtre écran cadre avec les mains. Force vers le bas de l'extérieur pour enlever l'écran filtre EVA cadre. Dévissez les quatre vis de fixation de l'écran et le filtre EVA carter arrière pour retirer le filtre écran EVA (comme illustré dans la figure ci-dessus) .

2) Mettre l'écran filtre EVA dans l'eau chaude avec un détergent neutre (environ 40°C / 104°F) et sécher à l'ombre après le rinçage propre.

### Stockage de l'unité :

1 : dévisser le couvercle de drainage, débranchez le connecteur de l'eau, et la décharge de l'eau dans la casserole dans l'eau d'autres récipients de l'eau ou directement à l'organisme de l'inclinaison de la décharge de l'eau dans d'autres conteneurs.

2 : tourner sur la machine, de l'adapter au mode de ventilation des vents faibles, et de maintenir cet état

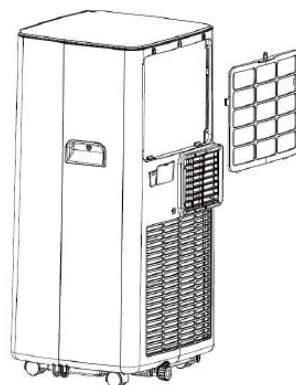

jusqu'à ce que le tuyau de drainage devient sèche, de façon à garder l'intérieur de l'organisme dans un état sec et éviter qu'il mildewing.

3 : Mettre la machine hors tension, débranchez la prise de courant, et enroulez le cordon d'alimentation autour de l'emballage post ; installez le bouchon de drainage de l'eau et le couvercle.

4 : Retirez le tuyau d'échappement et le tenir correctement.

5 : couvrir la climatisation avec un sac en plastique. Mettre l'air conditionné dans un endroit sec, tenez-le hors de portée des enfants, et de prendre des mesures de contrôle de la poussière.

6 : Retirez les piles de la télécommande et gardez-les correctement.

**Remarque** : S'assurer que le corps est placé dans un endroit sec et garder tous les composants de la machine correctement.

## Dépannage

Ne pas réparer ou démonter la climatisation par vous-même. Réparation non qualifié mènera à l'échec de la carte de garantie, et peut causer des dommages aux utilisateurs ou de leurs propriétés. En cas de dysfonctionnement, veuillez consulter la liste ci-dessous pour savoir si le problème peut être résolu en quelques étapes simples. Si cela ne résout pas votre problème, prenez l'appareil à notre centre de service agréé.

Problèmes	Raisons	Solutions
La climatisation ne fonctionne pas.	Il n'y a pas d'électricité.	L'allumer une fois connecté à une prise reliée à l'électricité.
	Débordement de l'indicateur affiche «FL».	La décharge de l'eau à l'intérieur.
	La température ambiante est trop faible ou trop élevée.	Vous recommandons d'utiliser la machine à la température de 7-35 °C (44-95).
	En mode de refroidissement, la température ambiante est inférieure à la température ; en mode chauffage, la température ambiante est supérieure à la température programmée.	Modifier la température réglée.
	En mode déshumidification, la température ambiante est faible.	La machine est placée dans une chambre avec une température ambiante de plus de 17 °C (62).

L'effet de refroidissement n'est pas bon	Il y a la lumière directe du soleil.	Tirez le rideau.
	Les portes ou fenêtres sont ouvertes ; il y a beaucoup de gens ; ou en mode de refroidissement, il y a d'autres sources de chaleur.	Fermer portes et fenêtres et d'ajouter de nouvelles de la climatisation.
	L'écran filtre est sale.	Nettoyer ou remplacer le filtre écran.
	L'entrée ou la sortie d'air est bloquée.	Dégagez l'espace.
Gros bruit	La climatisation n'est pas placée sur une surface plate.	Mettez la climatisation sur un endroit plat et dur (pour réduire le bruit).
Le compresseur ne fonctionne pas.	Protection contre les surchauffes commence.	Attendez 3 minutes jusqu'à ce que la température est abaissée, puis redémarrer la machine.
La télécommande ne fonctionne pas.	La distance entre la machine et la télécommande est trop loin.	Laissez la télécommande arriver près de la climatisation, et assurez-vous que la télécommande directement en face de la direction du récepteur de télécommande.
	La télécommande n'est pas alignée avec la direction du récepteur de télécommande.	
	Les batteries sont à plat.	Remplacer les piles.
Affiche 'E1'	Le tuyau capteur de température est anormale.	Vérifier le tuyau du capteur de température et circuits associés.
Affiche 'E2'	Le prix capteur de température est anormale.	Vérifier le prix du capteur de température et circuits associés.

**Remarque :** Si des problèmes ne figurant pas dans le tableau se produisent ou recommandé des solutions ne fonctionnent pas, veuillez contacter l'organisme de service professionnel.

### Schéma

Tous les paramètres spécifiques et techniques, veuillez vous reporter à la plaque signalétique du produit.  
En raison de l'amélioration continue, nous nous réservons le droit de modifier sans préavis la conception de certains.

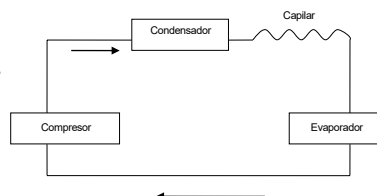

## INFORMATIONS SUR LE SERVICE

### 1) Vérifications à la région

Avant de commencer à travailler sur des systèmes contenant des réfrigérants inflammables, des contrôles de sécurité sont nécessaires pour réduire au minimum le risque d'inflammation. Pour réparer le système de réfrigération, les précautions suivantes doivent être respectées avant d'effectuer des travaux sur le système.

### 2) Procédure de travail

Les travaux doivent être effectués selon une procédure contrôlée, de manière à minimiser le risque de présence de gaz ou de vapeurs inflammables pendant l'exécution des travaux.

### 3) Zone de travail général

Tout le personnel de maintenance et les autres personnes travaillant dans la zone doivent être informés de la nature des travaux effectués. Les travaux dans des espaces confinés doivent être évités. La zone autour de l'espace de travail doit être sectionnée. Assurez-vous que les conditions dans la zone ont été sécurisées par le contrôle des matériaux inflammables.

### 4) Vérification de la présence de réfrigérant

La zone doit être vérifiée avec un détecteur de réfrigérant approprié avant et pendant le travail, afin de s'assurer que le technicien est conscient des atmosphères potentiellement inflammables. Assurez-vous que l'équipement de détection des fuites utilisé est adapté aux fluides frigorigènes inflammables, c'est-à-dire qu'il ne produit pas d'étincelles, est correctement scellé ou de sécurité intrinsèque.

### 5) Présence d'extincteur

Si des travaux à chaud doivent être effectués sur l'équipement de réfrigération ou sur toute pièce associée, un équipement d'extinction d'incendie approprié doit être disponible. Installez un extincteur à poudre sèche ou à CO<sub>2</sub> à proximité de la zone de chargement.

### 6) Aucune source d'inflammation

Aucune personne effectuant des travaux en relation avec un système de réfrigération impliquant l'exposition de tuyauteries contenant ou ayant contenu un réfrigérant inflammable ne doit utiliser une source d'inflammation pouvant entraîner un risque d'incendie ou d'explosion. Toutes les sources d'inflammation possibles, y compris les cigarettes, doivent être suffisamment éloignées du lieu d'installation, de réparation, de retrait et d'élimination, pendant lesquelles un réfrigérant inflammable peut éventuellement être rejeté dans l'espace environnant. Avant de commencer les travaux, la zone autour de l'équipement doit être inspectée pour s'assurer qu'il n'y a pas de danger inflammable ou de risque d'inflammation. Les panneaux «Interdiction de fumer» doivent être affichés.

### 7) Zone ventilée

Assurez-vous que la zone est à l'air libre ou qu'elle est correctement ventilée avant de pénétrer dans le système ou d'effectuer des travaux à chaud. Une certaine ventilation doit être maintenue pendant la durée des travaux. La ventilation doit disperser en toute sécurité tout fluide réfrigérant libéré et de préférence l'expulser de l'extérieur dans l'atmosphère.

### 8) Contrôles à l'équipement de réfrigération

Lorsque des composants électriques sont remplacés, ils doivent être adaptés à l'usage prévu et aux spécifications appropriées. Les directives du fabricant en matière de maintenance et d'entretien doivent toujours être respectées. En cas de doute, adressez-vous au service technique du fabricant.

Les contrôles suivants doivent être appliqués aux installations utilisant des réfrigérants inflammables:

- La taille de la charge est conforme à la taille de la pièce dans laquelle les pièces contenant le réfrigérant sont installées;
- les machines de ventilation et les exutoires fonctionnent correctement et ne sont pas obstrués;
- Si un circuit de réfrigération indirect est utilisé, le circuit secondaire doit être vérifié pour la présence de réfrigérant;
- Le marquage sur l'équipement continue d'être visible et lisible. Les marques et signes illisibles doivent être corrigés;
- Les tuyaux ou composants de réfrigération sont installés dans une position où ils ne risquent pas d'être exposés à une substance susceptible de corroder les composants contenant du fluide frigorigène, à moins que les composants ne soient construits avec des matériaux présentant une résistance inhérente à la corrosion ou une protection adéquate contre la corrosion.

### 9) Vérification des appareils électriques

La réparation et l'entretien des composants électriques doivent inclure les contrôles de sécurité initiaux et les procédures d'inspection des composants. S'il existe un défaut susceptible de compromettre la sécurité, aucune alimentation électrique ne doit être connectée au circuit jusqu'à ce que le problème soit résolu de manière satisfaisante. Si le défaut ne peut pas être corrigé immédiatement mais qu'il est nécessaire de poursuivre l'opération, une solution temporaire adéquate doit être utilisée. Cela doit être signalé au propriétaire de l'équipement afin que toutes les parties soient informées.

Les contrôles de sécurité initiaux doivent inclure:

- que les condensateurs soient déchargés: ceci doit être effectué de manière sûre pour éviter tout risque de scintillement;
- qu'il n'y a pas de composants électriques et de câbles sous tension exposés lors du chargement, de la récupération ou de la purge du système;
- Qu'il existe une continuité de la mise à la terre.



## RÉPARATION DE COMPOSANTS SCÉLLÉS

1) Pendant les réparations des composants scellés, toutes les alimentations électriques doivent être débranchées de l'équipement utilisé avant l'enlèvement des couvercles scellés, etc. S'il est absolument nécessaire de disposer d'une alimentation électrique pendant l'entretien, une forme de la détection des fuites doit être située au point le plus critique pour avertir d'une situation potentiellement dangereuse.

2) Une attention particulière doit être portée aux points suivants pour garantir que, en travaillant sur des composants électriques, le boîtier ne soit pas modifié de manière à nuire au niveau de protection. Cela inclut les dommages aux câbles, le nombre excessif de connexions, les bornes non conformes aux spécifications d'origine, les dommages aux joints d'étanchéité, le mauvais montage des presse-étoupes, etc. Assurez-vous que l'appareil est bien monté. Assurez-vous que les joints d'étanchéité ou les matériaux d'étanchéité ne se sont pas tellement dégradés qu'ils ne servent plus à empêcher la pénétration d'atmosphères inflammables. Les pièces de rechange doivent être conformes aux spécifications du fabricant.

**REMARQUE:** L'utilisation d'un produit d'étanchéité à base de silicone peut nuire à l'efficacité de certains types d'équipement de détection de fuites. Les composants de sécurité intrinsèque ne doivent pas nécessairement être isolés avant de travailler dessus.

## RÉPARATION DE COMPOSANTS DE SÉCURITÉ INTRINSÈQUE

N'appliquez aucune charge inductive ou capacitive permanente sur le circuit sans vous assurer que cela ne dépassera pas la tension et le courant admissibles pour l'équipement utilisé.

Les composants à sécurité intrinsèque sont le seul type sur lequel il est possible de travailler en présence d'une atmosphère inflammable. L'appareil d'essai doit avoir la cote correcte.

Remplacez les composants uniquement par des pièces spécifiées par le fabricant. D'autres pièces peuvent provoquer l'inflammation de réfrigérant dans l'atmosphère par une fuite.

## Câblage

Vérifiez que le câblage ne sera pas soumis à l'usure, à la corrosion, à une pression excessive, aux vibrations, aux arêtes vives ou à tout autre effet néfaste sur l'environnement. La vérification doit également prendre en compte les effets du vieillissement ou des vibrations continues provenant de sources telles que les compresseurs ou les ventilateurs.

## DÉTECTION DE FRIGORIGÈNES INFLAMMABLES

En aucun cas, des sources d'inflammation potentielles ne doivent être utilisées pour rechercher ou détecter des fuites de réfrigérant. Une torche aux halogénures (ou tout autre détecteur utilisant une flamme nue) ne doit pas être utilisée.

## MÉTHODES DE DÉTECTION DE FUITE

Les méthodes de détection des fuites suivantes sont jugées acceptables pour les systèmes contenant des frigorigènes inflammables.

Des détecteurs de fuites électroniques doivent être utilisés pour détecter les réfrigérants inflammables, mais la sensibilité peut ne pas être adéquate ou nécessiter un réétalonnage. (L'équipement de détection doit être étalonné dans une zone sans fluide frigorigène.) Assurez-vous que le détecteur n'est pas une source potentielle d'ignition et qu'il convient au fluide frigorigène utilisé. L'équipement de détection des fuites doit être réglé sur un pourcentage de la LF du réfrigérant, il doit être calibré avec le réfrigérant utilisé et le pourcentage de gaz approprié (25% maximum) doit être confirmé.

Les fluides de détection de fuites peuvent être utilisés avec la plupart des réfrigérants, mais l'utilisation de détergents contenant du chlore doit être évitée car le chlore peut réagir avec le réfrigérant et corroder les conduites en cuivre.

Si une fuite est suspectée, toutes les flammes nues doivent être retirées / éteintes.

Si une fuite de réfrigérant nécessitant un brasage est détectée, tout le réfrigérant doit être récupéré du système ou isolé (au moyen de vannes d'arrêt) dans une partie du système éloignée de la fuite. L'azote exempt d'oxygène (OFN) doit ensuite être purgé à travers le système avant et pendant le processus de brasage.

## ENLÈVEMENT ET ÉVACUATION

Lorsque vous pénétrez dans le circuit de fluide frigorigène pour effectuer des réparations - ou à toute autre fin -, utilisez les procédures classiques. Cependant, il est important que la meilleure pratique soit suivie car l'inflammabilité est une considération.

La procédure suivante doit être respectée:

- retirer le réfrigérant;
- purger le circuit avec un gaz inerte;
- évacuer;
- purger à nouveau avec un gaz inerte;
- Ouvrir le circuit en coupant ou en brasant.

La charge de réfrigérant doit être récupérée dans les bonnes bouteilles de récupération. Le système doit être « vidé » avec OFN pour rendre l'unité sûre. Ce processus peut avoir besoin d'être répété plusieurs fois. L'air comprimé ou l'oxygène ne doit pas être utilisé pour cette tâche.

Le rinçage doit être réalisé en rompant le vide dans le système avec OFN et en continuant à se remplir jusqu'à atteindre la pression de travail, puis en relâchant dans l'atmosphère et en tirant finalement vers le vide. Ce processus doit être répété jusqu'à ce qu'il n'y ait plus de réfrigérant dans le système. Lorsque la dernière charge OFN est utilisée, le système doit être purgé à la pression atmosphérique pour permettre le travail. Cette opération est absolument essentielle si des opérations de brasage sur la tuyauterie doivent avoir lieu.

Assurez-vous que la sortie de la pompe à vide ne se trouve pas à proximité de sources d'inflammation et qu'il existe une ventilation.

## PROCÉDURES DE CHARGE

En plus des procédures de charge conventionnelles, les exigences suivantes doivent être suivies.

- Veillez à ce que les différents réfrigérants ne soient pas contaminés lors de l'utilisation d'un équipement de charge. Les tuyaux ou les conduites doivent être aussi courts que possible pour minimiser la quantité de réfrigérant qu'ils contiennent.
- Les bouteilles doivent être maintenues debout.
- Assurez-vous que le système de réfrigération est mis à la terre avant de le charger en réfrigérant.
- Étiquetez le système lorsque la charge est terminée (si ce n'est déjà fait).
- Un soin extrême doit être pris pour ne pas trop remplir le système de réfrigération.

Avant de recharger le système, il doit être testé sous pression avec OFN. Le système doit être soumis à un test d'étanchéité à la fin du chargement mais avant la mise en service. Un contrôle d'étanchéité doit être effectué avant de quitter le site.

## MISE HORS SERVICE

Avant d'effectuer cette procédure, il est essentiel que le technicien connaisse parfaitement l'équipement et tous ses détails. Il est recommandé, comme bonne pratique, que tous les réfrigérants soient récupérés en toute sécurité. Avant l'exécution de la tâche, un échantillon d'huile et de fluide frigorigène doit être prélevé au cas où une analyse serait nécessaire avant la réutilisation du fluide frigorigène récupéré. Il est essentiel que l'alimentation électrique soit disponible avant le début de la tâche.

- Familiarisez-vous avec l'équipement et son fonctionnement.
- Isoler le système électriquement.
- Avant de tenter la procédure, assurez-vous que:
  - Un équipement de maintenance mécanique est disponible, si nécessaire, pour la manipulation des bouteilles de réfrigérant;
  - Tous les équipements de protection individuelle sont disponibles et utilisés correctement.
  - Le processus de récupération est supervisé à tout moment par une personne compétente.
  - L'équipement de récupération et les bouteilles sont conformes aux normes appropriées.
- Pomper le système de réfrigérant, si possible.
- Si le vide n'est pas possible, créez un collecteur de sorte que le réfrigérant puisse être éliminé de différentes parties du système.
- Assurez-vous que le cylindre est situé sur la balance avant la récupération.
- Démarrer la machine de récupération et utiliser conformément aux instructions du fabricant.
- Ne remplissez pas trop les bouteilles. (Pas plus de 80% du volume de charge liquide).
- Ne dépassez pas la pression maximale de service de la bouteille, même temporairement.
- Lorsque les bouteilles ont été remplies correctement et que le processus est terminé, assurez-vous que les bouteilles et l'équipement

sont retirés du site rapidement et que toutes les vannes d'isolement de l'équipement sont fermées.  
k) Le réfrigérant récupéré ne doit être chargé dans un autre système de réfrigération que s'il a été nettoyé et vérifié.

## ÉTIQUETAGE

L'équipement doit porter une étiquette indiquant qu'il a été mis hors service et vidé du réfrigérant. L'étiquette doit être datée et signée. Assurez-vous que l'équipement contient des étiquettes indiquant que celui-ci contient du réfrigérant inflammable.

## RÉCUPÉRATION

Lorsque vous retirez du réfrigérant d'un système, que ce soit pour l'entretien ou la mise hors service, il est recommandé de retirer tous les réfrigérants en toute sécurité.

Lors du transfert de réfrigérant dans des bouteilles, veillez à n'utiliser que des bouteilles de récupération de réfrigérant appropriées. Assurez-vous que le nombre correct de cylindres permettant de contenir la charge totale du système est disponible. Tous les cylindres à utiliser sont désignés pour le réfrigérant récupéré et étiquetés pour ce réfrigérant (c'est-à-dire des cylindres spéciaux pour la récupération du réfrigérant). Les bouteilles doivent être équipées d'une soupape de surpression et des vannes d'arrêt associées en bon état de fonctionnement. Les bouteilles de récupération vides doivent être évacuées et, si possible, refroidies avant la récupération.

L'équipement de récupération doit être en bon état de fonctionnement, avec un ensemble d'instructions concernant l'équipement disponible et doit être adapté à la récupération des réfrigérants inflammables. En outre, un jeu de balances étalonnées doit être disponible et en bon état de fonctionnement. Les flexibles doivent être complets avec des raccords débranchés sans fuite et en bon état. Avant d'utiliser la machine de récupération, vérifiez qu'elle est en bon état de fonctionnement, qu'elle a été correctement entretenue et que tous les composants électriques associés sont scellés pour éviter toute inflammation en cas de libération de réfrigérant. Consultez le fabricant en cas de doute.

Le fluide frigorigène récupéré doit être renvoyé au fournisseur de fluide frigorigène dans la bouteille de récupération appropriée, et le billet de transfert de déchets correspondant doit être préparé. Ne mélangez pas les réfrigérants dans les unités de récupération et en particulier dans les bouteilles.

Si des compresseurs ou des huiles de compresseurs doivent être éliminés, assurez-vous qu'ils ont été évacués à un niveau acceptable pour vous assurer que le réfrigérant inflammable ne reste pas dans le lubrifiant. Le processus d'évacuation doit être effectué avant de retourner le compresseur aux fournisseurs. Seul un chauffage électrique du corps du compresseur doit être utilisé pour accélérer ce processus. Lorsque l'huile est évacuée d'un système, elle doit être effectuée en toute sécurité.

**Spécification technique :**

<b>Modèle</b>	SS-1296
<b>Tension / fréquence</b>	220 – 240V ~ 50Hz
<b>La puissance d'entrée</b>	Refroidissement 1350W
<b>Flux d'air</b>	380 M3/h
<b>Pression de fonctionnement maximale autorisée</b>	Succion: 0.6 MPa
<b>Pression de fonctionnement maximale autorisée</b>	Décharge: 1.8 MPa
<b>Pression maximale autorisée</b>	3 MPa
<b>Valeur du service</b>	2,6
<b>Classe énergétique</b>	A
<b>Niveau sonore</b>	≤ 65db (max)
<b>Capacité de refroidissement</b>	12000 BTU/h (3,52KW)
<b>Déshumidificateur</b>	28L / Dia
<b>Réfrigérant / charge</b>	R290 / 195g
<b>Norme</b>	Classe I
<b>Puissance absorbée</b>	3500W
<b>Consommation en veille</b>	0.54
<b>Norme de mesure pour la valeur de service</b>	IEC 60335-2-40:2002

**ERP RÈGLEMENT (UE)  
No 327/2011 DE LA  
COMMISSION directive  
2009/125 / CE**

Obrigado por escolher o luxuoso e elegante de sistemas móveis de ar condicionado. Mantenha o manual para revisão posterior, e leia o manual cuidadosamente antes de usar. Este manual também pode ser baixado da nossa página [www.sogo.es](http://www.sogo.es)

## Notas

- O ar condicionado só é adequado para utilização interior e não é adequado para outras aplicações.
- Siga grade local regras em matéria de interconexão durante a instalação do ar condicionado e garantir que ele esteja aterrado corretamente. Se você tiver alguma pergunta sobre instalação elétrica, siga as instruções do fabricante e se necessário, peça a um electricista para instalá-lo.
- Coloque a máquina em uma superfície plana e seco e mantenha uma distância de acima de 50cm entre a máquina e os objectos circundantes ou paredes.
- Após o ar condicionado está instalado, certifique-se de que o plugue de alimentação está intacta e firmemente conectado na tomada e coloque o cabo de alimentação para impedir que alguém ordenado a ser desarmado ou puxando para fora o bujão.
- Não coloque nenhum objeto a entrada e a saída de ar do ar condicionado. Mantenha a entrada e a saída de ar livre de obstruções.
- Quando os tubos de drenagem estão instalados, certi-

- fique-se de que os tubos de drenagem estão conectados corretamente e não estão curvados ou distorcidos.
- Ao ajustar o vento superior e inferior de tiras de guia da saída de ar, arranque com as mãos com cuidado para evitar danificar o vento-tiras de guia.
  - Quando movimentar a máquina, certifique-se de que ele está em uma posição vertical.
  - A máquina deve ficar longe de gasolina, gás inflamável, fogões e outras fontes de calor.
  - Não desmonte, revise e modifique a máquina arbitrariamente, caso contrário ele irá causar um mau funcionamento da máquina ou mesmo causar danos a pessoas e propriedades. Para evitar o perigo, se ocorrer uma avaria na máquina, pergunte ao fabricante ou de profissionais para reparar.
  - Não instale e use o ar condicionado no banheiro ou outros ambientes húmidos.
  - Não puxe o plugue para desligar a máquina.
  - Não coloque os copos ou outros objetos sobre o corpo para evitar a entrada de água ou outros líquidos de derrame no ar condicionado.
  - Não utilize sprays de inseticida ou outras substâncias inflamáveis perto do ar condicionado.
  - Não limpe ou lave o ar condicionado com solventes químicos tais como gasolina e álcool. Quando você precisar de limpar o ar condicionado, você deve desligar a fonte de alimentação e limpe com um pano ma-

cio húmido de meia. Se a máquina estiver muito sujo, esfoliação com um detergente suave.

- O aparelho pode ser utilizado por crianças com idades compreendidas entre os 8 anos e acima e pessoas com capacidades físicas, sensoriais ou mentais reduzidas se que lhes tenha sido dada supervisão ou instruções relativas à utilização do aparelho de uma forma segura e compreender os riscos envolvidos. As crianças não devem brincar com o aparelho. Limpeza e manutenção não devem ser feitos por crianças sem supervisão.
- Certifique-se de que a voltagem deste aparelho corresponde correctamente à tensão utilizada no seu local de utilização. Qualquer dano ao aparelho causado por erro de conexão está fora do escopo da garantia do produto.
- O aparelho deve ser instalado de acordo com as normas nacionais. Por favor, consulte um electricista profissional se tiver dúvidas sobre isso.
- Se o cabo de alimentação estiver danificado, deve ser substituído pelo fabricante, pelo seu agente de assistência ou por pessoal qualificado para evitar um perigo.

**Guarde este manual do usuario para uso futuro**

1. Não use meios para acelerar o processo de degelo ou para limpar, além dos recomendados pelo fabricante.
2. O aparelho deve ser armazenado em uma sala sem fontes de ignição em operação contínua (por exemplo: chamas abertas, um aparelho a gás em operação ou um aquecedor elétrico em operação).
3. Não fure ou queime.
4. Esteja ciente de que os refrigerantes podem não conter odor.
5. O aparelho deve ser instalado, operado e armazenado em uma sala com uma área útil superior a 12 m<sup>2</sup>
6. Mantenha as aberturas de ventilação necessárias afastadas de obstruções;
7. A manutenção deve ser realizada apenas conforme recomendado pelo fabricante.
8. O aparelho deve ser armazenado em uma área bem ventilada, onde o tamanho da sala corresponda à área da sala, conforme especificado para operação.
9. Qualquer pessoa envolvida em trabalhar ou entrar em um circuito de refrigerante deve possuir um certificado válido atual de uma autoridade de avaliação credenciada pelo setor, que autorize sua competência para lidar com refrigerantes com segurança, de acordo com uma especificação de avaliação reconhecida pelo setor.
10. A manutenção deve ser realizada apenas conforme recomendado pelo fabricante do equipamento. A manutenção e reparo que exijam a assistência de outro pessoal

qualificado devem ser realizados sob a supervisão da pessoa competente no uso de refrigerantes inflamáveis.

11. Todo procedimento de trabalho que afete os meios de segurança deve ser realizado somente por pessoas competentes.





## Recursos e componentes

### 1. Recursos

Novo visual, estrutura compacta, máquina simplificada e aristocrática atmosfera.

Com refrigeração, desumidificação e função fan, Funções de drenagem de água contínuo.

Exibe o painel de controle de LED. A máquina é bonita e elegante. Controle remoto de alta qualidade está equipado para facilitar a operação. Que adota um telecomando fácil de design.

Interface Exterior é definido alto para facilidade de montagem e de manter o fluxo suave do tubo de calor.

Capacidade de filtragem de ar.

A função do interruptor de sincronização,

Função de protecção de reiniciar automaticamente o compressor após três minutos, uma variedade de outras funções de protecção.

### Componentes:

1. Tampa superior
  2. Lidar com
  3. Carcaça traseira
  4. Rodízio
  5. Painel de controle
  6. Saída de ar / Louver
  7. Habitação dianteira
  8. Filtro EVA
  9. Orifício Contínuo de drenagem
  10. Drenagem
  11. Saída de ar
  12. Con Filtro
  13. Buraco de drenagem
  14. Habitação dianteira
  15. Lidar com
  16. Carcaça traseira
  17. Conjunto de tubos de escape
- Montagem da placa de selagem da janela

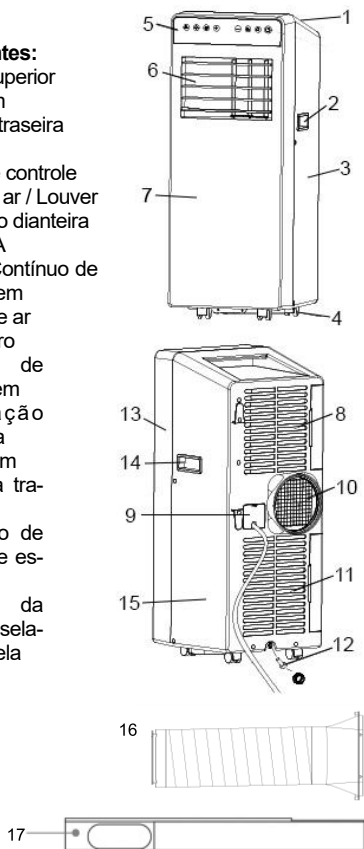

## Instalação e Ajuste

### 1. Instalação:

**Aviso:** Antes de utilizar o ar condicionado móveis, mantenha-o na vertical para pelo menos Duas horas.

O ar condicionado pode ser movido facilmente no quarto. No processo de mudança, certifique-se de que o ar condicionado está na posição vertical e o ar condicionado deve ser colocado sobre uma superfície plana. Não instale e use o ar condicionado no banheiro ou outros ambientes húmidos.

- 1.1 Instalar o conjunto de tubos de calor (como mostrado na Fig.1): parafuse o conjunto de tubos de calor (Conexão de escape final) em porta de exaustão no painel traseiro.

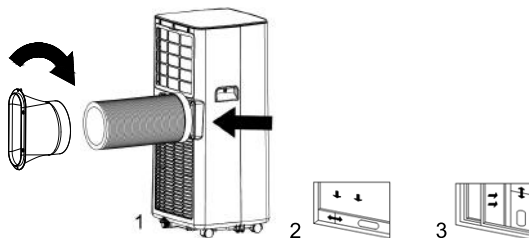

- 1.2 Instale o conjunto da placa de estanqueidade dos vidros

- 1) Metade abrir a janela e monte o conjunto da placa de estanqueidade de janela para janela (como mostrado na Fig.2 e Fig.3); o conjunto pode ser colocado na direção horizontal e vertical.
- 2) Puxe vários componentes do conjunto da placa de estanqueidade do vidro aberto, ajuste sua distância de abertura para trazer ambas as extremidades do conjunto em contacto com a estrutura da janela e corrigir diversos componentes do conjunto.

- 1.3 Instale o corpo

- 1) mover a máquina com tubo de calor instalados e conexões antes que a janela e a distância entre o corpo e as paredes ou outros objetos devem ser

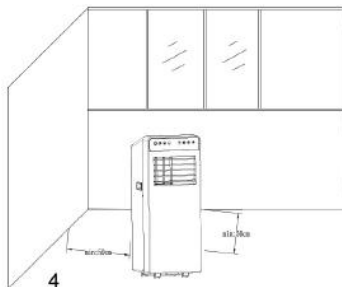

pelo menos 50 cm (como mostrado na Fig.4).

2) Alongue o tubo de escape e encaixe a extremidade plana as juntas do tubo de escape no orifício do conjunto da placa de estanqueidade dos vidros (como mostrado na Fig. 5 e Fig.6).

**Notas:** 1. a extremidade plana juntas do tubo de escape deve ser encaixado no lugar.

2. O tubo não devem ser distorcidas nem possui substanciais rodando (superior a 45 °). Manter a ventilação do tubo de escape não está bloqueada.

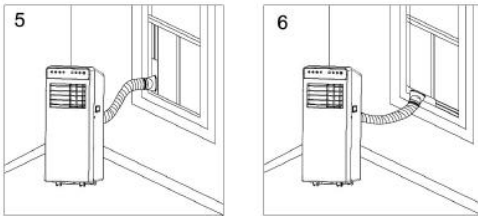

### Aviso importante

O comprimento da mangueira de exaustão devem ser 280~1,500mm e o comprimento é baseada nas especificações do ar condicionado. Não use os tubos de extensão ou substituí-lo com outros diferentes mangueiras, ou este pode causar um mau funcionamento. Host de escape não deve ser bloqueada; caso contrário pode causar superaquecimento.

## Configuração do Painel de controle

### I. Instruções de funcionamento:

Painel de Controle de LED é a seguinte:

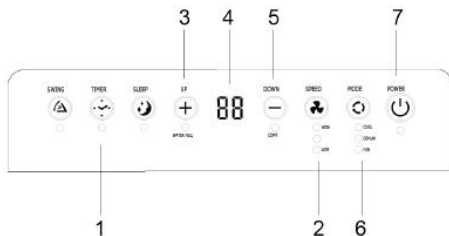

1. Tecla Timer
2. Tecla de seleção da velocidade do ventilador
3. Tecla para cima
4. Janela de exibição
5. Tecla para baixo
6. Tecla de seleção de modo
7. Tecla de alimentação

1: Quando a máquina é ligada pela primeira vez, a cigarra irá reproduzir música de energia e depois a

máquina irá entrar em status de espera.

2: **Tecla de alimentação:** pressione a tecla para ligar e desligar a máquina. No caso de alimentação, pressione a tecla para desligar a máquina; no caso de desligar, pressione a tecla para ligar a máquina.

3: **Tecla de seleção de Modo:** No caso de potência, pressione a tecla para alternar entre o ventilador de refrigeração → → desumidificação modo.

4: **Tecla para cima e Para baixo tecla:** pressione as duas teclas para alterar a definição de temperatura ou ajuste de tempo, funcionar como segue:

Durante a configuração de temperatura, pressione tecla para cima ou para baixo para seleccionar a temperatura necessária (não disponível no ventilador ou o modo de desumidificação).

Durante a definição do tempo, pressione tecla para cima ou para baixo para seleccionar a hora pretendida.

5: **Tecla de selecção de velocidade do vento:**

No modo de ventilador de arrefecimento e, pressione a tecla para seleccionar alta e baixa velocidade do vento a operação. Mas limitado pelo anti-frio, sob certas condições, podem não ser executados de acordo com a velocidade do vento.

No modo desumidificação, pressionando a chave é inválido e o ventilador será forçosamente escolher operação de baixa velocidade do vento.

6: **Chave de distribuição:**

No caso de alimentação, pressione a tecla para fechar a distribuição; no caso de desligar, pressione a tecla para abrir o calendário.

Pressione a tecla quando o símbolo de sincronização intermitente, prima a tecla cima e baixo para seleccionar o valor de afinação.

Os valores de distribuição pode ser definido em 1-24 horas e o valor de afinação é ajustado para cima ou para baixo por uma hora.

7 **modo de hibernação:**

No modo de refrigeração, pressione a tecla do ventilador para cima e para ativar o modo de hibernação, a unidade irá trabalhar na Lança Estratégia de tipo e tranquila.

**Nota:** Não é possível activar o modo de hibernação no modo de ventilador ou desumidificação!



### II Instruções de Operação do Controle Remoto

O painel de controle remoto é a seguinte:

Instruções de operação da tecla do controle remoto de alta qualidade são como segue:

1. Potência: Pressione a tecla para ligar ou desligar a máquina.
2. Temporizador: pressione a tecla para ajustar a sincronização.
3. Para Baixo: pressione chave para reduzir a temperatura e distribuição de valor.
4. Modo: pressione a tecla para alternar entre

refrigeração, ventilador, desumidificação modo.

5. Para cima: pressione  a tecla para aumentar a temperatura e distribuição de 7 valor.
6. Ventilador: pressione  a tecla para selecionar alta e baixa velocidade do vento.
7. Modo de hibernação: Pressione a  tecla para ativar o modo de hibernação.

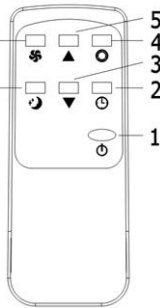

### III Uma variedade de funções de protecção

#### 3.1 Protecção contra congelação função:

Em resfriamento, desumidificação ou modo de poupança de energia económica, se a temperatura do tubo de escape é muito baixa, a máquina entra automaticamente no estado de protecção; se a temperatura do tubo de escape sobe até uma determinada temperatura, ele pode reverter automaticamente para o modo de funcionamento normal.

#### 3.2 Protecção contra transbordamento função:

Quando a água no tabuleiro para água excede o nível de aviso, a máquina irá automaticamente um alarme sonoro e a luz indicadora de “cheio” piscará. Neste ponto, você precisa mover o tubo de drenagem de ligar a máquina ou a saída de água de esgoto ou outros área de drenagem para esvaziar a água (detalhes veja INSTRUÇÕES DE DRENAGEMs no final deste capítulo). Depois de a água é esvaziada, a máquina irá retomar automaticamente para o estado original.

#### 3.3 Descongelação automática (refrigeração modelos possuem esta função):

A máquina tem a função de descongelação automática.

#### 3.4 Função de protecção do compressor

Para aumentar a vida útil do compressor, tem um atraso de 3 minutos a inicialização da função de protecção após o compressor é desligado.

## Instruções de drenagem

### 1. Drenagem Manual:

- 1) Quando a máquina pára depois de a água está cheia, desligue a máquina e desconecte o plugue de alimentação.

**Notas:** Por favor desloque a máquina cuidadosamente, a fim de não derramar a água no tabuleiro para água na parte inferior do corpo.

- 2) Coloque o recipiente de água abaixo da saída de

água lateral atrás do corpo.

- 3) Desaperte a tampa de drenagem e desconecte o bujão de água, a água fluirá automaticamente no recipiente de água.

### Notas:

1. Mantenha a tampa de drenagem e bujão de água adequadamente.
2. Durante a drenagem, o corpo pode ser ligeiramente inclinado para trás.

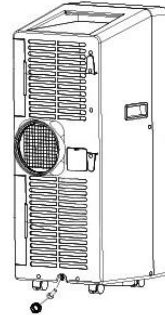

3. Se o recipiente de água não pode reter toda a água antes de o reservatório de água está cheio, coisas que a água de saída com o bujão de água o mais rapidamente possível para evitar que a água flua para o chão ou o tapete.

- 4) Quando a água é descarregada, coisas que o tampão para água e aperte a tampa de drenagem.

**Notas:** 1. Reiniciar a máquina depois que o bujão de drenagem de água e a tampa estão instalados, caso contrário condensados de água da máquina irá fluir para o chão ou o tapete.

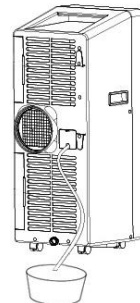

2. Drenagem contínua (opcional) (aplicável apenas à refrigeração e desumidificação mode), como mostrado na figura:

- 1) Desaperte a tampa de drenagem e desconecte o bujão de água.
- 2) Definir o tubo de drenagem na saída de água.
- 3) Conecte o tubo de drenagem para a caçamba.

## Manutenção

Limpeza: antes de limpeza e manutenção, desligue a máquina e desconecte o bujão.

### 1. Limpe a superfície

Limpar com a superfície da máquina com um pano macio úmido. Não use produtos químicos, tais como o benzeno, álcool, gasolina, etc; caso contrário, a superfície do ar condicionado será danificada ou mesmo toda a máquina será danificada.

### 2. Limpe a tela do filtro

Se a tela do filtro está entupido com poeira e a eficácia do ar condicionado é reduzida, certifique-se de limpar a tela do filtro uma vez a cada duas semanas.

2.1: limpar o filtro superior da estrutura da tela

- 1) Presilha o encunhamento bloco da estrutura da tela do filtro de EVA com as mãos. Force para baixo a partir do exterior para remover a estrutura da tela do filtro de EVA. Desaperte os quatro parafusos que fixam o EVA a tela do filtro e o alojamento traseiro para remover o EVA a tela do filtro (como mostrado na figura acima).
- 2) Coloque o EVA a tela do filtro em água quente com detergente neutro (cerca de 40°C / 104°F) e secá-la na sombra após lavagem limpo.

## Unidade de Armazenamento:

- 1: desparafusar a tampa de drenagem, desconecte o bujão de água e a descarga da água no pan em outros contentores de água ou directamente incli-

## Solução de problemas

Não repare ou desmonte o ar condicionado por si. Incondicional reparação irá levar à falha do cartão de garantia e poderá causar danos aos usuários ou suas propriedades. Em caso de avaria, verifique a lista abaixo para saber se o problema pode ser resolvido com poucos passos simples. Se isto não resolver o seu problema, leve a unidade para o nosso centro de assistência autorizado.

Problemas	Razões	Soluções
O ar condicionado não funciona.	Não há electricidade.	Ligar depois de o ligar a uma tomada com electricidade.
	O indicador de estouro exhibe "FL".	A descarga da água dentro.
	A temperatura ambiente está muito alta ou muito baixa	Recomendamos a utilização da máquina na temperatura de 7-35 °C (44-95 °F).
	No modo de arrefecimento, a temperatura ambiente é inferior à temperatura definida; no modo de aquecimento, a temperatura é mais alta do que a temperatura definida.	Alterar a temperatura definida.
	No modo desumidificação, a temperatura ambiente está baixa.	A máquina é colocada numa sala com uma temperatura ambiente superior a 17 °C (62 °F).

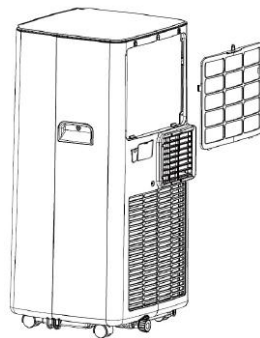

nar o corpo para descarregar a água para outros recipientes.

- 2: Ligar a máquina, ajuste para baixo no modo de ventilação com vento e manter este estado até que o tubo de drenagem se torna seca, de modo a manter o interior do corpo em estado seco e evitar que ele mildewing.
- 3: Desligue a máquina e desconecte o plugue de alimentação e enrole o cabo de alimentação ao redor do acondicionamento post; instale o bujão de drenagem de água e a tampa.
- 4: Remova o tubo de escape e mantê-lo corretamente.
- 5: Tampa do ar condicionado com um saco de plástico. Coloque o ar condicionado em um local seco e manter fora do alcance das crianças e tomar medidas de controle de pó.
- 6: Remova as pilhas do controle remoto e mantê-los adequadamente.

**Nota:** certifique-se de que o corpo é colocado em um local seco e manter todos os componentes da máquina corretamente.

O efeito de refrigeração não é boa	Não há luz solar direta.	Puxe a cortina.
	Portas ou janelas são abertas; há um monte de pessoas; ou no modo de arrefecimento, existem outras fontes de calor.	Feche as portas e janelas e adicionar novo ar condicionado.
	A tela do filtro está sujo.	Limpe ou substitua a tela do filtro.
	A entrada ou saída de ar está bloqueada.	Limpar obstruções.
Grande Ruído	O ar condicionado não está colocado sobre uma superfície plana.	Coloque o ar condicionado em uma superfície plana e Disco Local (para reduzir o ruído).
Nao funciona o compressor	Proteção contra sobreaquecimento começa.	Aguardar 3 minutos até que a temperatura é abaixada e reinicie a máquina.
O controle remoto não funciona.	A distância entre a máquina e o controle remoto está muito longe.	Deixe o controle remoto chegar perto para o ar condicionado e certifique-se de que o telecomando directamente enfrenta a direcção do receptor do telecomando.
	O controle remoto não está alinhado com a direção do receptor do telecomando.	
	As pilhas estão descarregadas.	Substitua as baterias.
Exibe "E1".	O sensor de temperatura do tubo é anormal.	Verificar o sensor de temperatura do tubo e circuitos relacionados.
Exibe "E2"	O sensor de temperatura do quarto é anormal.	Verificar o sensor de temperatura do quarto e circuitos relacionados.

**Nota:** Se problemas não listados na tabela ocorrer ou soluções recomendadas não funcionam, por favor entre em contato com a organização de serviços profissionais.

### Diagrama Esquemático

Todas as técnicas e parâmetros específicos, consulte a placa de identificação do produto.  
Devido à melhoria contínua, nós nos reservamos o direito de alterar alguns design sem qualquer aviso.

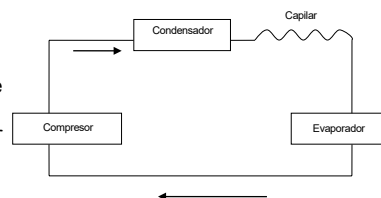

## INFORMAÇÕES SOBRE MANUTENÇÃO

### 1) Verificações para a área

Antes de começar a trabalhar em sistemas contendo refrigerantes inflamáveis, são necessárias verificações de segurança para garantir que o risco de ignição seja minimizado. Para reparar o sistema de refrigeração, as seguintes precauções devem ser seguidas antes de realizar os trabalhos no sistema.

### 2) PROCEDIMENTO DE TRABALHO

O trabalho deve ser realizado sob um procedimento controlado, a fim de minimizar o risco de presença de um gás ou vapor inflamável durante o trabalho.

### 3) Área de trabalho geral

Todo o pessoal de manutenção e outras pessoas que trabalham na área devem receber instruções sobre a natureza do trabalho que está sendo realizado. O trabalho em espaços confinados deve ser evitado. A área ao redor da área de trabalho deve ser seccionada. Certifique-se de que as condições dentro da área tenham sido protegidas pelo controle de materiais inflamáveis.

### 4) Verificando a presença de refrigerante

A área deve ser verificada com um detector de refrigerante apropriado antes e durante o trabalho, para garantir que o técnico esteja ciente das atmosferas potencialmente inflamáveis. Certifique-se de que o equipamento de detecção de vazamento usado seja adequado para uso com refrigerantes inflamáveis, ou seja, sem faíscas, adequadamente vedados ou intrinsecamente seguros.

### 5) Presença de extintor de incêndio

Se qualquer trabalho a quente for realizado no equipamento de refrigeração ou em peças associadas, o equipamento adequado de extinção de incêndio deve estar disponível à mão. Tenha pó seco ou um extintor de CO2 adjacente à área de carregamento.

### 6) Nenhuma fonte de ignição

Nenhuma pessoa que realize trabalhos relacionados a um sistema de refrigeração que exponha qualquer trabalho de tubo que contenha ou contenha refrigerante inflamável deve usar quaisquer fontes de ignição de tal maneira que possa levar ao risco de incêndio ou explosão. Todas as fontes possíveis de ignição, incluindo o consumo de cigarros, devem ser mantidas suficientemente afastadas do local de instalação, reparo, remoção e descarte, durante as quais o refrigerante inflamável pode ser liberado para o espaço circundante. Antes de iniciar o trabalho, a área ao redor do equipamento deve ser inspecionada para garantir que não haja perigos inflamáveis ou riscos de ignição. Os sinais de "Proibido fumar" devem ser exibidos.

### 7) Área ventilada

Certifique-se de que a área esteja ao ar livre ou seja adequadamente ventilada antes de entrar no sistema ou realizar qualquer trabalho a quente. Um certo grau de ventilação deve continuar durante o período em que o trabalho é realizado. A ventilação deve dispersar com segurança qualquer refrigerante liberado e, de preferência, expulsá-lo externamente para a atmosfera.

### 8) Verificações para o equipamento de refrigeração

Nos locais em que os componentes elétricos estão sendo trocados, eles devem ser adequados ao objetivo e à especificação correta. A todo momento, as diretrizes de manutenção e serviço do fabricante devem ser seguidas. Em caso de dúvida, consulte o departamento técnico do fabricante para obter assistência.

As seguintes verificações devem ser aplicadas às instalações que utilizam refrigerantes inflamáveis:

- O tamanho da carga está de acordo com o tamanho da sala em que as peças que contêm refrigerante são instaladas;
- As máquinas e tomadas de ventilação estão funcionando adequadamente e não estão obstruídas;
- Se um circuito de refrigeração indireta estiver sendo usado, o circuito secundário deve ser verificado quanto à presença de refrigerante;
- A marcação no equipamento continua visível e legível. Marcas e sinais ilegíveis devem ser corrigidos;
- O tubo ou componentes de refrigeração são instalados em uma posição em que é improvável que sejam expostos a qualquer substância que possa corroer os componentes que contêm refrigerante, a menos que os componentes sejam construídos com materiais que sejam inerentemente resistentes à corrosão ou que estejam adequadamente protegidos contra corrosão.

### 9) Verificações para dispositivos elétricos

O reparo e a manutenção dos componentes elétricos devem incluir verificações iniciais de segurança e procedimentos de inspeção de componentes. Se houver uma falha que possa comprometer a segurança, nenhuma fonte elétrica deverá ser conectada ao circuito até que seja tratada satisfatoriamente. Se a falha não puder ser corrigida imediatamente, mas for necessário continuar com a operação, uma solução temporária adequada deve ser usada. Isso deve ser relatado ao proprietário do equipamento para que todas as partes sejam avisadas.

As verificações de segurança iniciais devem incluir:

- Que os capacitores estão descarregados: isso deve ser feito de maneira segura para evitar a possibilidade de faíscas;
- Que não existem componentes elétricos e fiação expostos ao carregar, recuperar ou purgar o sistema;
- Que haja continuidade da ligação à terra.

## REPAROS EM COMPONENTES SELADOS

1) Durante os reparos nos componentes selados, todas as fontes de energia elétrica devem ser desconectadas do equipamento que está sendo trabalhado antes de qualquer remoção das tampas seladas, etc. a detecção de vazamentos deve estar localizada no ponto mais crítico para alertar sobre uma situação potencialmente perigosa.

2) Deve-se prestar atenção especial ao seguinte, para garantir que, ao trabalhar com componentes elétricos, o invólucro não seja alterado de maneira que o nível de proteção seja afetado.

Isso inclui danos aos cabos, número excessivo de conexões, terminais não fabricados de acordo com as especificações originais, danos às vedações, encaixe incorreto das buçins, etc.

Verifique se o aparelho está montado com segurança.

Certifique-se de que as vedações ou materiais de vedação não tenham degradado tanto que não sirvam mais ao propósito de impedir a entrada de atmosferas inflamáveis. As peças de reposição devem estar de acordo com as especificações do fabricante.

**NOTA:** O uso de selante de silicone pode inibir a eficácia de alguns tipos de equipamentos de detecção de vazamentos. Os componentes intrinsecamente seguros não precisam ser isolados antes de trabalhar neles.

## REPARAÇÃO DE COMPONENTES INTRINSECAMENTE SEGUROS

Não aplique cargas indutivas ou de capacitância permanentes no circuito sem garantir que isso não exceda a tensão e a corrente permitidas permitidas para o equipamento em uso.

Componentes intrinsecamente seguros são o único tipo que pode ser trabalhado na presença de uma atmosfera inflamável. O aparelho de teste deve estar na classificação correta.

Substitua os componentes apenas por peças especificadas pelo fabricante. Outras partes podem resultar na ignição de refrigerante na atmosfera devido a um vazamento.

## CABEAMENTO

Verifique se o cabeamento não está sujeito a desgaste, corrosão, pressão excessiva, vibração, arestas cortantes ou quaisquer outros efeitos ambientais adversos. A verificação também deve levar em consideração os efeitos do envelhecimento ou da vibração contínua de fontes como compressores ou ventiladores.

## DETECÇÃO DE REFRIGERANTES INFLAMÁVEIS

Sob nenhuma circunstância as fontes potenciais de ignição devem ser usadas na busca ou detecção de vazamentos de refrigerante. Uma tocha de iodetos (ou qualquer outro detector que utilize chama nua) não deve ser usada.

## MÉTODOS DE DETECÇÃO DE VAZAMENTO

Os seguintes métodos de detecção de vazamento são considerados aceitáveis para sistemas que contêm refrigerantes inflamáveis.

Detectores eletrônicos de vazamento devem ser usados para detectar refrigerantes inflamáveis, mas a sensibilidade pode não ser adequada ou pode precisar de recalibração. (O equipamento de detecção deve ser calibrado em uma área livre de refrigerante.) Verifique se o detector não é uma fonte potencial de ignição e se é adequado para o refrigerante usado. O equipamento de detecção de vazamento deve ser ajustado em uma porcentagem do LFL do refrigerante e calibrado com o refrigerante empregado e a porcentagem apropriada de gás (25% no máximo) confirmada. Os fluidos de detecção de vazamento são adequados para uso com a maioria dos refrigerantes, mas o uso de detergentes contendo cloro deve ser evitado, pois o cloro pode reagir com o refrigerante e corroer a tubulação de cobre. Se houver suspeita de vazamento, todas as chamas expostas devem ser removidas / extintas. Se for encontrado um vazamento de refrigerante que exija brasagem, todo o refrigerante deve ser recuperado do sistema ou isolado (por meio de válvulas de fechamento) em uma parte do sistema, distante do vazamento. O nitrogênio livre de oxigênio (OFN) deve ser purgado pelo sistema antes e durante o processo de brasagem.

## REMOÇÃO E EVACUAÇÃO

Ao entrar no circuito de refrigerante para fazer reparos - ou para qualquer outra finalidade - devem ser utilizados procedimentos convencionais. No entanto, é importante que as melhores práticas sejam seguidas, pois a inflamabilidade é uma consideração. O seguinte procedimento deve ser respeitado:

- Remova o refrigerante;
- Purgue o circuito com gás inerte;
- Evacuar;
- Purgue novamente com gás inerte;
- Abra o circuito cortando ou brasando.

A carga de refrigerante deve ser recuperada nos cilindros de recuperação corretos. O sistema deve ser "lavado" com OFN para tornar a unidade segura. Esse processo pode precisar ser repetido várias vezes. Ar comprimido ou oxigênio não deve ser usado para esta tarefa.

A descarga deve ser conseguida quebrando o vácuo no sistema com OFN e continuando a encher até que a pressão de trabalho seja atingida, depois ventilando para a atmosfera e, finalmente, puxando para baixo até o vácuo. Este processo deve ser repetido até que não haja refrigerante no sistema. Quando a carga final de OFN é usada, o sistema deve ser ventilado até a pressão atmosférica para permitir que o trabalho ocorra. Esta operação é absolutamente vital para a realização de operações de brasagem na tubulação.

Verifique se a tomada da bomba de vácuo não está próxima de nenhuma fonte de ignição e se há ventilação disponível.

## PROCEDIMENTOS DE CARREGAMENTO

Além dos procedimentos convencionais de cobrança, os seguintes requisitos devem ser seguidos.

- Verifique se a contaminação de diferentes refrigerantes não ocorre ao usar um equipamento de carregamento. Mangueiras ou tubulações devem ser o mais curtas possível para minimizar a quantidade de refrigerante contida nelas.
  - Os cilindros devem ser mantidos na vertical.
  - Verifique se o sistema de refrigeração está aterrado antes de carregar o sistema com refrigerante.
  - Rotule o sistema quando o carregamento estiver concluído (se ainda não estiver).
  - Deve-se tomar extremo cuidado para não encher demais o sistema de refrigeração.
- Antes de recarregar o sistema, ele deve ser testado com OFN. O sistema deve ser testado quanto a vazamentos após a conclusão do carregamento, mas antes do comissionamento. Um teste de vazamento de acompanhamento deve ser realizado antes de sair do local.

## DESCOMISSIONAMENTO

Antes de executar este procedimento, é essencial que o técnico esteja completamente familiarizado com o equipamento e com todos os seus detalhes. É recomendável como boa prática que todos os refrigerantes sejam recuperados com segurança. Antes da execução da tarefa, uma amostra de óleo e refrigerante deve ser coletada caso a análise seja necessária antes da reutilização do refrigerante recuperado. É essencial que a energia elétrica esteja disponível antes do início da tarefa.

- a) Familiarize-se com o equipamento e seu funcionamento.
- b) Isole o sistema eletricamente.
- c) Antes de tentar o procedimento, verifique se:
  - Equipamento de manuseio mecânico disponível, se necessário, para manuseio de cilindros de refrigerante;
  - Todo o equipamento de proteção individual está disponível e está sendo usado corretamente;
  - O processo de recuperação é supervisionado o tempo todo por uma pessoa competente;
  - O equipamento de recuperação e os cilindros estão em conformidade com os padrões apropriados.
- d) Bombeie o sistema de refrigerante, se possível.
- e) Se o vácuo não for possível, faça um vácuo para que o refrigerante possa ser removido de várias partes do sistema.
- f) Certifique-se de que o cilindro esteja situado na balança antes da recuperação.
- g) Ligue a máquina de recuperação e opere de acordo com as instruções do fabricante.
- h) Não encha demais os cilindros. (Não mais de 80% de carga líquida em volume).
- i) Não exceda a pressão máxima de trabalho do cilindro, mesmo que temporariamente.
- j) Quando os cilindros estiverem cheios corretamente e o processo estiver concluído, certifique-se de que os cilindros e o equipamento sejam removidos do local imediatamente e

todas as válvulas de isolamento no equipamento estejam fechadas.

- k) O refrigerante recuperado não deve ser carregado em outro sistema de refrigeração, a menos que tenha sido limpo e verificado.

## ROTULAGEM

O equipamento deve ser rotulado indicando que foi retirado de serviço e esvaziado de refrigerante. O rótulo deve ser datado e assinado. Verifique se há etiquetas no equipamento indicando que o equipamento contém refrigerante inflamável.

## RECUPERAÇÃO

Ao remover o refrigerante de um sistema, seja para manutenção ou descomissionamento, é recomendável como boa prática que todos os refrigerantes sejam removidos com segurança.

Ao transferir refrigerante para os cilindros, verifique se apenas os cilindros de recuperação de refrigerante são empregados. Verifique se o número correto de cilindros para armazenar a carga total do sistema está disponível. Todos os cilindros a serem utilizados são designados para o refrigerante recuperado e rotulados para esse refrigerante (isto é, cilindros especiais para a recuperação de refrigerante). Os cilindros devem estar completos com a válvula de alívio de pressão e as válvulas de corte associadas em boas condições de funcionamento. Os cilindros de recuperação vazios devem ser evacuados e, se possível, resfriados antes que a recuperação ocorra.

O equipamento de recuperação deve estar em boas condições de funcionamento, com um conjunto de instruções relativas ao equipamento disponível e deve ser adequado para a recuperação de refrigerantes inflamáveis. Além disso, um conjunto de balanças calibradas deve estar disponível e em boas condições de funcionamento. As mangueiras devem estar completas com acoplamentos de desconexão sem vazamentos e em boas condições. Antes de usar a máquina de recuperação, verifique se ela está em boas condições de funcionamento, se foi adequadamente mantida e se todos os componentes elétricos associados estão vedados para evitar ignição no caso de liberação do refrigerante. Consulte o fabricante em caso de dúvida.

O refrigerante recuperado deve ser devolvido ao fornecedor de refrigerante no cilindro de recuperação correto e a Nota de Transferência de Resíduos relevante arranjada. Não misture refrigerantes em unidades de recuperação e principalmente em cilindros.

Se for necessário remover compressores ou óleos de compressor, verifique se foram evacuados para um nível aceitável para garantir que o refrigerante inflamável não permaneça dentro do lubrificante. O processo de evacuação deve ser realizado antes da devolução do compressor aos fornecedores. Somente o aquecimento elétrico do corpo do compressor deve ser empregado para acelerar esse processo. Quando o óleo é drenado de um sistema, ele deve ser realizado com segurança.



### Especificações técnicas:

Modelo	SS-1296
Tensão / frequência	220 – 240V ~ 50Hz
Potência de entrada	Resfriamento 1350W
Fluxo de ar	380 M3/h
Pressão operacional máxima permitida	Sucção: 0,6 MPa
Pressão operacional máxima permitida	Descarga: 1,8 MPa
Pressão máxima permitida	3MPa
Valor do serviço	2,6
Classe de energia	A
Barulho	≤ 65db (max)
Capacidade de refrigeração	12000 BTU/h (3,52KW)
Desumidificador	28L / Dia
Refrigerante / carga	R290/195g
Norma	Classe I
Entrada de energia	3500 W
Consumo de energia em modo de espera	0,54
Padrão de medição para o valor do serviço	IEC 60335-2-40:2002

**Diretiva 2009/125 / CE do Regulamento (UE) n.o 327/2011 da Comissão ERP**

Vielen Dank für die Auswahl der luxuriösen und eleganten mobilen Klimaanlage. Bitte bewahren Sie das Handbuch für eine spätere Überprüfung auf und lesen Sie das Handbuch sorgfältig vor Gebrauch. Dieses Handbuch kann auch von unserer Website heruntergeladen werden [www.sogo.es](http://www.sogo.es)

## Anmerkungen

- Die Klimaanlage ist nur für den Innenbereich geeignet und eignet sich nicht für andere Anwendungen.
- Befolgen Sie die lokalen Netzübertragungsregeln, während Sie die Klimaanlage installieren und sicherstellen, dass sie ordnungsgemäß geerdet ist. Wenn Sie Fragen zur Elektroinstallation haben, befolgen Sie die Anweisungen des Herstellers und fragen Sie ggf. einen Fachmann, um ihn zu installieren.
- Legen Sie die Maschine in eine flache und trockene Stelle und halten Sie einen Abstand von über 50cm zwischen der Maschine und den umliegenden Objekten oder Wänden.
- Nach dem Einbau der Klimaanlage ist darauf zu achten, dass der Netzstecker intakt und fest in die Steckdose eingesteckt ist, und legen Sie das Netzkabel ordnungsgemäß ein, um zu verhindern, dass jemand ausgelöst wird.
- Legen Sie keine Gegenstände in den Lufteinlass und den Auslass der Klimaanlage. Halten Sie den Lufteinlass und

Auslass frei von Hindernissen.

- Wenn die Entwässerungsrohre installiert sind, stellen Sie sicher, dass die Entwässerungsrohre richtig angeschlossen sind und nicht verzerrt oder gebogen sind.
- Beim Einstellen der oberen und unteren Windführungsstreifen des Luftauslasses, pflücken Sie es mit den Händen vorsichtig, um eine Beschädigung der Windführungsstreifen zu vermeiden.
- Achten Sie beim Bewegen des Gerätes darauf, dass es sich in einer aufrechten Position befindet.
- Die Maschine sollte sich von Benzin, brennbaren Gasen, Öfen und anderen Wärmequellen fernhalten.
- Zerlegen, überholen und modifizieren Sie die Maschine nicht willkürlich, sonst verursacht dies eine Fehlfunktion der Maschine oder sogar Personen und Eigenschaften. Um Gefahren zu vermeiden, wenn ein Maschinenausfall auftritt, fragen Sie den Hersteller oder Fachleute, um ihn zu reparieren.
- Installieren und verwenden Sie nicht die Klimaanlage im Bad oder in anderen feuchten Umgebungen.
- Ziehen Sie nicht den Stecker, um das Gerät auszuschalten.
- Stellen Sie keine Becher oder andere Gegenstände auf den Körper, um zu verhindern, dass Wasser oder andere Flüssigkeiten in die Klimaanlage gelangen.
- Verwenden Sie keine Insektizid-Sprays oder andere brennbare Stoffe in der Nähe der Klimaanlage.

- Wischen Sie oder waschen Sie die Klimaanlage mit chemischen Lösungsmitteln wie Benzin und Alkohol nicht. Wenn Sie die Klimaanlage reinigen müssen, müssen Sie das Netzteil abziehen und es mit einem halb nassen weichen Tuch reinigen. Wenn die Maschine wirklich schmutzig ist, mit einem milden Reinigungsmittel schrubben.
- Das Gerät kann von Kindern über 8 Jahren und Personen mit eingeschränkten physischen, sensorischen oder geistigen Fähigkeiten verwendet werden, wenn sie in einer sicheren Art und Weise in Bezug auf gegeben worden sind und, die damit verbundenen Gefahren verstehen.. Kinder dürfen nicht mit dem Gerät spielen. Reinigung und Wartung dürfen nicht ohne Aufsicht von Kindern durchgeführt werden.
- Bitte achten Sie darauf, dass die Spannung dieses Gerätes korrekt mit der Spannung übereinstimmt, die an Ihrem Einsatzort verwendet wird. Jegliche Beschädigung des Gerätes durch Verbindungsfehler ist außerhalb des Geltungsbereichs der Produktgarantie.
- Das Gerät muss gemäß den nationalen Vorschriften installiert werden. Bitte wenden Sie sich an einen Fachmann, wenn Sie Zweifel haben.
- Wenn das Netzkabel beschädigt ist, muss es ersetzt werden Hersteller, dessen Kundendienst oder ähnlich qualifiziert Personen, um eine Gefährdung zu vermeiden.

**Bitte bewahren Sie diese Bedienungsanleitung auf.**

1. Verwenden Sie keine anderen als die vom Hersteller empfohlenen Mittel, um den Abtauvorgang zu beschleunigen oder zu reinigen.
2. Das Gerät muss in einem Raum ohne kontinuierlich arbeitende Zündquellen gelagert werden (z. B. offenes Feuer, Gasbetriebsgerät oder elektrische Betriebsheizung).
3. Nicht stechen oder verbrennen.
4. Beachten Sie, dass Kältemittel keinen Geruch enthalten dürfen.
5. Das Gerät muss in einem Raum mit einer Grundfläche von mehr als 12 m<sup>2</sup> installiert, betrieben und gelagert werden
6. Halten Sie alle erforderlichen Lüftungsöffnungen von Hindernissen fern.
7. Wartungsarbeiten dürfen nur gemäß den Empfehlungen des Herstellers durchgeführt werden.
8. Das Gerät muss in einem gut belüfteten Bereich gelagert werden, in dem die Raumgröße der für den Betrieb angegebenen Raumgröße entspricht.
9. Jede Person, die an einem Kältemittelkreislauf arbeitet oder in diesen einbricht, sollte über ein aktuell gültiges Zertifikat einer von der Industrie akkreditierten Bewertungsbehörde verfügen, die ihre Befugnis zum sicheren Umgang mit Kältemitteln gemäß einer von der Industrie anerkannten Bewertungsspezifikation autorisiert.
10. Wartungsarbeiten dürfen nur gemäß den

Empfehlungen des Geräteherstellers durchgeführt werden. Wartungs- und Reparaturarbeiten, die die Unterstützung anderer Fachkräfte erfordern, müssen unter der Aufsicht der Person durchgeführt werden, die für die Verwendung brennbarer Kältemittel zuständig ist.

11. Alle Arbeitsverfahren, die die Sicherheitsmaßnahmen betreffen, dürfen nur von sachkundigen Personen durchgeführt werden.



## Eigenschaften und Komponenten

### 1. Eigenschaften

Neuer Look, kompakte Bauweise, stromlinienförmige Maschine, aristokratische Atmosphäre.

Mit Kühlung, Entfeuchtung und Lüfterfunktion, Kontinuierliche Wasserentwässerungsfunktionen. Die LED zeigt das Bedienfeld an. Die Maschine ist wunderschön und elegant. Die hochwertige Fernbedienung ist ausgestattet, um den Betrieb zu erleichtern. Es nimmt eine benutzerfreundliche Fernbedienung Design.

Outdoor-Schnittstelle ist hoch eingestellt, um die Montage einfach zu machen und den reibungslosen Ablauf des Wärmerohres zu halten.

Luftfiltrationsfähigkeit.

Zeitschaltfunktion,

Schutzfunktion des automatischen Neustarts des Kompressors nach drei Minuten, eine Vielzahl anderer Schutzfunktionen.

### Komponenten:

1. Oberer Deckel
2. Griff
3. Hintere Gehäuse
4. Caster
5. Schalttafel
6. Luftaustritt / Louver
7. Vordere Gehäuse
8. EVA-Filter
9. Kontinuierliches Drainageloch
10. Luftentlüftung
11. Con Filter
12. Drainageloch
13. Vordere Gehäuse
14. Griff
15. Hintere Gehäuse
16. Abgasrohrmontage
17. Fenster Dichtungsplatte

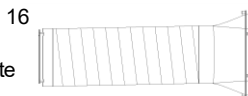
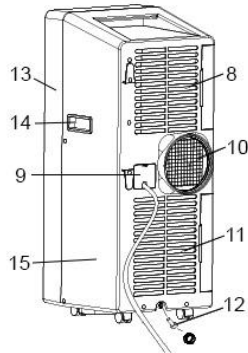
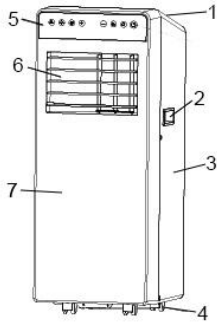

## Installation und Einstellung

### 1. Installation:

**Warnung:** Vor dem Gebrauch der mobilen Klimaanlage, halten Sie es aufrecht für mindestens zwei Stunden.

Die Klimaanlage kann problemlos im Raum verschoben werden. Im beweglichen Prozess sicherstellen, dass die Klimaanlage in der aufrechten Position ist und die Klimaanlage auf einer ebenen Fläche platziert werden sollte. Installieren und verwenden Sie nicht die Klimaanlage im Bad oder in anderen feuchten Umgebungen.

1.1 Installieren Sie die Wärmerohr-Baugruppe (wie in Abb. 1 gezeigt): Schrauben Sie die Heatpipe-Baugruppe (Auspuff-Ende) in die Auslassöffnung auf der Rückwand.

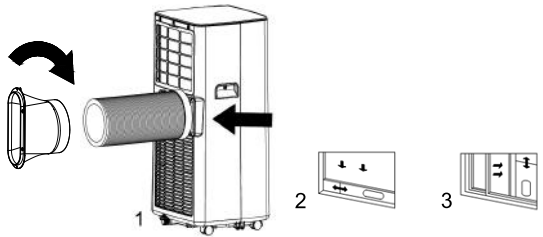

1.2 Installieren Sie die Fenster-Dichtungsplatten-Baugruppe.

- 1) Hälfte das Fenster öffnen und die Fenster-Dichtungsplatten-Baugruppe an das Fenster montieren (wie in Abb. 2 und Abb. 3 gezeigt); die Montage kann in horizontaler und vertikaler Richtung platziert werden.
- 2) Ziehen Sie verschiedene Komponenten der Fenster-Dichtungsplatten-Baugruppe auf, stellen Sie ihren Öffnungsabstand ein, um beide Enden der Baugruppe in Kontakt mit dem Fensterrahmen zu bringen und befestigen Sie verschiedene Komponenten der Baugruppe.

1.2 Installieren Sie die Fenster-Dichtungsplatten-Baugruppe

1.3. Installieren Sie den Körper

- 1) Bewegen Sie die Maschine mit installiertem Wärmerohr und Armaturen vor dem Fenster, der Abstand zwischen Körper und Wänden oder anderen Gegenständen muss mindestens 50 cm betragen (siehe Abb. 4).

- 2) Verlängern Sie das Abgasrohr und schnappen Sie das flache Ende der Abgasrohrverbindungen

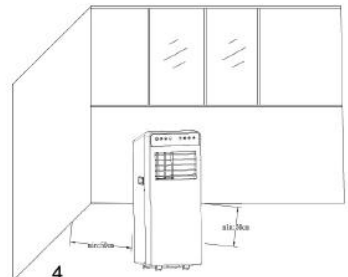

in das Loch der Fenster-Dichtungsplatten-Baugruppe (wie in Abb. 5 und Abb. 6 gezeigt ist).

**Anmerkungen:** 1. Das flache Ende der Abgasrohrverbindungen muss einrastet werden.

2. Das Rohr kann nicht verzerrt noch erheblich gedreht werden (größer als 45°). Halten Sie die Belüftung des Auspuffrohrs nicht blockiert.

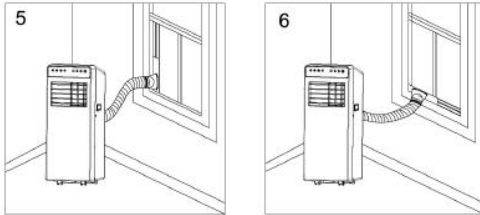

### Wichtiger Hinweis

Die Länge des Abgasschlauchs muss 280 ~ 1.500mm betragen, und diese Länge ist auf den Spezifikationen der Klimaanlage basiert. Verwenden Sie keine Verlängerungsrohre oder ersetzen Sie sie mit anderen Schläuchen, da dies zu Fehlfunktionen führen kann. Der Auspuffschlauch darf nicht blockiert werden. Andernfalls kann es zu Überhitzung kommen.

### Einstellung des Bedienfelds

#### I. Bedienungsanleitung:

LED-Bedienfeld ist wie folgt:

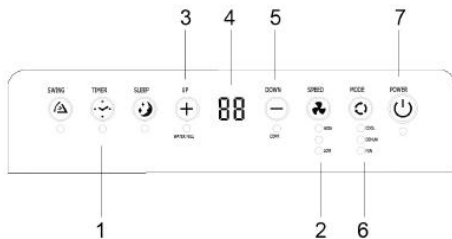

1. Timer-Taste
2. Fan-Geschwindigkeits-Auswahl-Taste
3. Up-Taste
4. Display-Fenster
5. Down-Taste
6. Modus-Auswahl-Taste
7. Power-Taste

1: Wenn die Maschine zum ersten Mal eingeschaltet wird, wird der Summer die Power-On-Musik abspielen, und dann geht die Maschine in den Standby-Status.

2: **Power Key:** Drücken Sie die Taste zum die Maschine

Ein- und Ausschalten. Im Falle des Einschaltens drücken Sie die Taste, um die Maschine auszuschalten. Im Falle des Ausschaltens drücken Sie die Taste, um das Gerät einzuschalten.

3: **Modus-Auswahl-Taste:** Im Falle des Einschaltens drücken Sie die Taste, um zwischen Kühlung → Ventilator → Entfeuchtungsmodus umzuschalten.

4: **Up und Down Tasten:** Drücken Sie die beiden Tasten, um die Einstellungstemperatur oder die Einstellzeit zu ändern, wie folgt vorgehen:

Wenn Sie die Temperatur einstellen, drücken Sie die Up-Taste oder die Down-Taste, um die gewünschte Temperatur auszuwählen (nicht im Lüfter- oder Entfeuchtungsmodus).

Wenn Sie die Uhrzeit einstellen, drücken Sie die Up-Taste oder die Down-Taste, um die gewünschte Zeit auszuwählen.

5: **Windgeschwindigkeit Auswahl-taste:**

Im Kühl- und Lüftermodus drücken Sie die Taste, um den Betrieb mit hoher oder niedriger Windgeschwindigkeit auszuwählen. Aber begrenzt durch Anti-Kälte-Bedingungen, unter bestimmten Bedingungen, kann es nicht nach der eingestellten Windgeschwindigkeit laufen.

Im Entfeuchtungsmodus ist das Drücken der Taste ungültig, und der Lüfter wählt gewaltsam einen niedrigen Windgeschwindigkeitsbetrieb.

6: **Timer-Taste:**

Im Falle des Einschaltens drücken Sie die Taste, um das Timing zu schließen. Im Falle des Ausschaltens drücken Sie die Taste, um das Timing zu öffnen.

Drücken Sie die Taste, wenn das Timing-Symbol blinkt, drücken Sie die Taste nach oben und unten, um den gewünschten Timing-Wert auszuwählen.

Die Timing-Werte können in 1-24 Stunden eingestellt werden und der Timing-Wert wird um eine Stunde nach oben oder nach unten eingestellt.

7. **Schlafmodus:**

Im Kühlmodus drücken Sie die UP- und die Fan-Taste, um den Schlafmodus einzuschalten, dann arbeitet das Gerät am Energiespar- und Ruhe-Typ.

**Hinweis:** Der Schlafmodus kann nicht im Entfeuchter oder im Lüftermodus eingeschaltet werden!

#### II. Bedienungsanleitung der Fernbedienung

Das Fernbedienungsfeld ist wie folgt:

Die Bedienungsanleitung der hochwertigen Fernbedienung ist wie folgt:

1. Leistung: Drücken Sie die Taste zum das Gerät Ein- oder ausschalten.
2. Timer: Drücken Sie die Taste, um das Timing einzustellen.
3. Down: Drücken Sie die Taste, um den Temperatur- und Timing-Sollwert zu reduzieren.
4. Modus: Drücken Sie die Taste, um zwischen



Kühlung, Lüfter, Entfeuchtungsmodus umzuschalten.

5. Up: Drücken Sie die Taste, um den Temperatur- und Timing-Sollwert zu erhöhen.

6. Ventilator: Drücken Sie die Taste, um eine hohe oder niedrige Windgeschwindigkeit auszuwählen.

7. Schlafmodus: Drücken Sie die Taste, um den Schlafmodus einzuschalten.

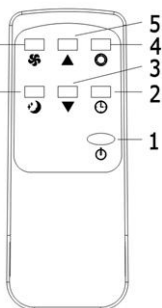

Wasseraustritt hinter den Körper.

3) Schrauben Sie die Abflussabdeckung ab und ziehen Sie den Wasserstecker ab, das Wasser fließt automatisch in den Wasserbehälter.

#### Notizen:

1. Halten Sie die Abflussabdeckung und den Wasserstecker richtig.
2. Während der Entwässerung kann der Körper leicht nach hinten gekippt werden.

### III. Eine Vielzahl von Schutzfunktionen

#### 3.1 Frostschutzfunktion:

Beim Abkühlen, Entfeuchten oder ökonomischen Energiesparmodus, wenn die Temperatur des Abgasrohres zu niedrig ist, wechselt die Maschine automatisch in den Schutzstatus. Wenn die Temperatur des Auspuffrohres auf eine bestimmte Temperatur ansteigt, kann es automatisch in den Normalbetrieb zurückkehren.

#### 3.2 Überlaufschutzfunktion:

Wenn das Wasser in der Wasserwanne das Warnniveau überschreitet, schaltet das Gerät automatisch einen Alarm aus und die Kontrollleuchte "FULL" blinkt. Zu diesem Zeitpunkt müssen Sie das Abflussrohr, das die Maschine oder den Wasserauslass mit einem Abwasserkanal oder einem anderen Abflussbereich verbindet, um das Wasser zu entleeren (siehe Details bei Entwässerungsanweisungen am Ende dieses Kapitels) zu bewegen. Nachdem das Wasser entleert ist, kehrt das Gerät automatisch in den ursprünglichen Zustand zurück.

#### 3.3 Automatische Abtaugung (Kühlmodelle haben diese Funktion):

Die Maschine hat automatische Abtaugung.

#### 3.4. Schutzfunktion des Kompressors

Um die Lebensdauer des Kompressors zu erhöhen, hat es nach dem Ausschalten des Kompressors eine 3-minütige Verzögerungs-Bootsschutzfunktion.

### Drainage Anleitung

#### 1. Drainagemanuelle:

1) Wenn die Maschine stoppt, nachdem das Wasser voll ist, schalten Sie das Gerät aus und ziehen Sie den Netzstecker.

**Anmerkungen:** Bitte die Maschine sorgfältig bewegen, um das Wasser nicht in der Wasserpfanne an der Unterseite des Körpers zu verschütten.

2) Setzen Sie den Wasserbehälter unter den seitlichen

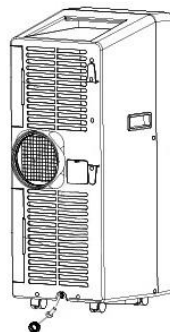

3. Wenn der Wasserbehälter das Wasser nicht halten kann, bevor der Wasserbehälter voll ist, stopfen Sie den Wasserauslass mit dem Wasserstecker so bald wie möglich, um zu verhindern, dass das Wasser auf den Boden oder auf den Teppich fließt.

4) Wenn das Wasser abgelassen wird, den Wasserstopfen anziehen und den Abflussdeckel anziehen.

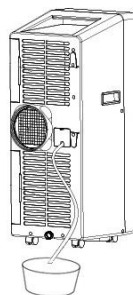

**Anmerkungen:** 1. Starten Sie das Gerät neu, nachdem der Wasser- und Abflussdeckel installiert ist, sonst wird das kondensierte Wasser der Maschine auf den Boden oder den Teppich fließen.

1. Kontinuierliche Entwässerung (optional) (nur für Kühl- und Entfeuchtungsmodus), wie in der Abbildung dargestellt:

1) Ablassdeckel abschrauben und Netzstecker ziehen.

- 2) Die Drainageleitung in den Wasserauslass stellen.
- 3) Verbinden Sie das Abflussrohr mit dem Eimer.

## Wartung

**Reinigung:** Vor der Reinigung und Wartung die Maschine ausschalten und den Stecker abziehen.

### 1. Die Oberfläche reinigen

Reinigen Sie die Oberfläche der Maschine mit einem nassen weichen Tuch. Verwenden Sie keine Chemikalien wie Benzen, Alkohol, Benzin usw.; andernfalls wird die Oberfläche der Klimaanlage beschädigt oder sogar die gesamte Maschine.

### 2. Reinigen Sie den Filterschirm

Wenn der Filterschirm mit Staub verstopft ist und die Wirksamkeit der Klimaanlage reduziert wird, achten Sie darauf, den Filterschirm alle zwei Wochen zu reinigen.

#### 2.1: Reinigen Sie den oberen Filterschirmrahmen

1) Den Keilblock des EVA-Filterschirmrahmens mit den Händen verschließen. Erzwingen Sie es von außen, um den EVA-Filterschirm zu entfernen. Lösen Sie die vier Schrauben, die den EVA-Filterschirm und das hintere Gehäuse befestigen, um den EVA-Filterschirm zu entfernen (wie in der obigen Abbildung gezeigt).

2) Setzen Sie den EVA-Filterschirm in warmes Wasser mit neutralem Reinigungsmittel (ca. 40 ml / 104 ml) und trocknen Sie es im Schatten nach dem Spülen sauber.

### Einheitsspeicher:

1: Lösen Sie den Abflussdeckel ab, ziehen Sie den Wasserstecker ab und entladen Sie das Wasser in die Wasserwanne in andere Wasserbehälter oder kippen Sie den Körper direkt, um das Wasser in andere Be-

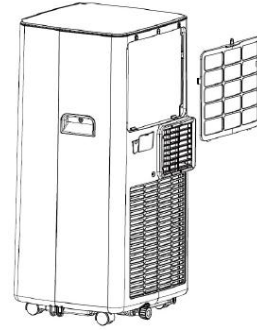

hälter zu entleeren.

2: Schalten Sie das Gerät ein, stellen Sie es auf den niedrigen Windlüftungsmodus ein und halten Sie diesen Zustand, bis das Drainagerohr trocken wird, um das Innere des Körpers trocken zu halten und es vor Mehltau zu verhindern.

3: Schalten Sie die Maschine aus, ziehen Sie den Netzstecker und wickeln Sie das Netzkabel um den Wickelpfosten. Installieren Sie den Wasserstecker und den Abflussdeckel.

4: Abgasrohr entfernen und ordnungsgemäß aufbewahren.

5: Die Klimaanlage mit einem Plastikbeutel abdecken. Setzen Sie die Klimaanlage an einem trockenen Ort, halten Sie es aus der Reichweite von Kindern, und nehmen Sie Staubkontrolle Maßnahmen.

6: Entfernen Sie die Batterien der Fernbedienung und bewahren Sie sie ordnungsgemäß auf.

Hinweis: Stellen Sie sicher, dass der Körper an einem trockenen Ort platziert ist und halten Sie alle Maschinenteile ordnungsgemäß.

## Fehlerbehebung

Reparieren oder zerlegen Sie die Klimaanlage nicht selbst. Unqualifizierte Reparatur führt zum Ausfall der Garantiekarte und kann zu Schäden an Benutzern oder deren Eigenschaften führen. Im Falle der Störung, überprüfen Sie bitte die Liste unten, um herauszufinden, ob das Problem mit wenigen einfachen Schritten gelöst werden kann. Wenn dies nicht Ihr Problem lösen, dann nehmen Sie das Gerät zu unserem autorisierten Service-Center.

Probleme	Gründe	Lösungen
Die Klimaanlage funktioniert nicht.	Es gibt keinen Strom.	Schalten Sie es nach dem Anschluss an eine Steckdose mit Strom.
	Die Überlaufanzeige zeigt "FL" an.	Entleeren Sie das Wasser im Inneren.
	Die Umgebungstemperatur ist zu niedrig oder zu hoch.	Empfohlen, die Maschine bei der Temperatur von 7-35 °C (44-95 °F) zu verwenden.
	Im Kühlbetrieb ist die Raumtemperatur niedriger als die eingestellte Temperatur; Im Heizbetrieb ist die Raumtemperatur höher als die eingestellte Temperatur.	Ändern Sie die eingestellte Temperatur.
	Im Entfeuchtungsmodus ist die Umgebungstemperatur niedrig.	Die Maschine befindet sich in einem Raum mit einer Umgebungstemperatur von mehr als 17 °C (62 °F).

Die Kühleffekt ist nicht gut	Es gibt direkte Sonneneinstrahlung.	Ziehen Sie den Vorhang.
	Türen oder Fenster sind offen; da sind viele Menschen; oder im Kühlmodus gibt es andere Wärmequellen.	Türen und Fenster schließen und neue Klimaanlage hinzufügen.
	Der Filterschirm ist verschmutzt.	Reinigen oder ersetzen Sie den Filterschirm.
	Der Lufteinlass oder -auslass ist blockiert.	Klare Hindernisse.
Großer Lärm	Die Klimaanlage ist nicht auf einer ebenen Fläche platziert.	Setzen Sie die Klimaanlage auf eine flache und harte Stelle (um Lärm zu reduzieren).
Der Kompressor funktioniert nicht.	Überhitzungsschutz beginnt.	Warten Sie 3 Minuten, bis die Temperatur gesenkt ist, und starten Sie dann die Maschine neu.
Die Fernbedienung funktioniert nicht.	Der Abstand zwischen der Maschine und der Fernbedienung ist zu weit.	Lassen Sie die Fernbedienung in die Nähe der Klimaanlage kommen und stellen Sie sicher, dass die Fernbedienung direkt der Richtung der Fernbedienung entspricht.
	Die Fernbedienung ist nicht mit der Richtung des Fernbedienungsempfängers ausgerichtet.	
	Die Batterien sind leer.	Ersetzen Sie die Batterien.
Zeigt 'E1' an.	Der Rohrtemperatursensor ist abnormal.	Überprüfen Sie den Rohrtemperatursensor und die zugehörigen Schaltungen.
Zeigt 'E2' an.	Der Raumtemperatursensor ist abnormal.	Überprüfen Sie den Raumtemperatursensor und die zugehörigen Schaltungen.

**Hinweis:** Wenn Probleme, die nicht in der Tabelle aufgeführt sind, auftreten oder empfohlene Lösungen nicht funktionieren, wenden Sie sich bitte an die professionelle Serviceorganisation.

### Schematische Darstellung

Alle technischen und spezifischen Parameter entnehmen Sie bitte dem Typenschild. Durch die kontinuierliche Verbesserung behalten wir uns das Recht vor, etwas Design ohne vorherige Ankündigung zu ändern.

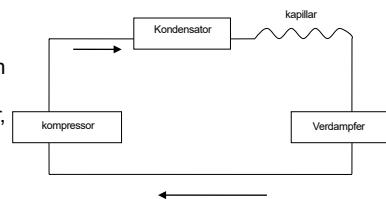

## INFORMATIONEN ZUR WARTUNG

### 1) Kontrollen in der Gegend

Vor Beginn der Arbeiten an Anlagen mit brennbaren Kältemitteln sind Sicherheitsprüfungen erforderlich, um das Zündrisiko zu minimieren. Bei Reparaturen an der Kälteanlage sind die folgenden Vorsichtsmaßnahmen zu beachten, bevor Arbeiten an der Anlage durchgeführt werden.

### 2) Arbeitsablauf

Die Arbeiten müssen unter kontrollierten Bedingungen durchgeführt werden, um die Gefahr des Vorhandenseins von entzündlichen Gasen oder Dämpfen während der Ausführung der Arbeiten zu minimieren.

### 3) Allgemeiner Arbeitsbereich

Alle Instandhalter und andere Personen, die in dem Gebiet arbeiten, müssen über die Art der ausgeführten Arbeiten unterrichtet werden. Arbeiten auf engstem Raum sind zu vermeiden. Der Bereich um den Arbeitsbereich sollte abgetrennt sein. Stellen Sie sicher, dass die Bedingungen innerhalb des Bereichs durch die Kontrolle von entflammbarem Material sichergestellt sind.

### 4) Auf Vorhandensein von Kältemittel prüfen

Der Bereich muss vor und während der Arbeit mit einem geeigneten Kältemitteldetektor überprüft werden, um sicherzustellen, dass der Techniker über möglicherweise entflammbare Atmosphären informiert ist. Stellen Sie sicher, dass das verwendete Leckanzeigergerät für die Verwendung mit brennbaren Kältemitteln geeignet ist, d. H. Nicht funkenbildend, ausreichend versiegelt oder eigensicher.

### 5) Vorhandensein eines Feuerlöschers

Wenn heiße Arbeiten an der Kälteanlage oder den dazugehörigen Teilen durchgeführt werden sollen, müssen geeignete Feuerlöschgeräte zur Verfügung stehen. Halten Sie trockenes Pulver oder einen CO<sub>2</sub>-Feuerlöscher neben dem Ladebereich bereit.

### 6) Keine Zündquellen

Keine Person, die Arbeiten in Bezug auf eine Kälteanlage ausführt, bei denen Rohrleitungen, die entflammables Kältemittel enthalten, enthalten haben, freigelegt werden, sollte Zündquellen so verwenden, dass dies zu Feuer- oder Explosionsgefahr führen kann. Alle möglichen Zündquellen, einschließlich des Rauchens von Zigaretten, sollten ausreichend weit vom Aufstellungs-, Reparatur-, Demontage- und Entsorgungsort entfernt sein, damit möglicherweise entflammables Kältemittel in den umliegenden Raum gelangen kann. Vor Arbeitsbeginn muss der Bereich um das Gerät überwacht werden, um sicherzustellen, dass keine brennbaren Gefahren oder Zündrisiken bestehen. Die Zeichen "Rauchen verboten" müssen angezeigt werden.

### 7) Belüfteter Bereich

Stellen Sie sicher, dass sich der Bereich im Freien befindet oder ausreichend belüftet ist, bevor Sie in das System einbrechen oder heiße Arbeiten ausführen. Während der Dauer der Arbeiten muss ein gewisser Lüftungsgrad bestehen bleiben. Die Belüftung sollte freigesetztes Kältemittel sicher verteilen und vorzugsweise von außen in die Atmosphäre abgeben.

### 8) Kontrollen an der Kälteanlage

Wenn elektrische Komponenten ausgetauscht werden, müssen sie für den Zweck und die korrekte Spezifikation geeignet sein. Zu jeder Zeit müssen die Wartungs- und Servicerichtlinien des Herstellers befolgt werden. Im Zweifelsfall wenden Sie sich an die technische Abteilung des Herstellers.

Bei Anlagen mit brennbaren Kältemitteln sind folgende Kontrollen durchzuführen:

- Die Füllmenge richtet sich nach der Raumgröße, in der die kältemittelhaltigen Teile eingebaut sind.
- Die Lüftungsgeräte und -auslässe funktionieren ordnungsgemäß und sind nicht behindert.
- Wird ein indirekter Kältekreislauf verwendet, muss der Sekundärkreislauf auf das Vorhandensein von Kältemittel überprüft werden.
- Die Kennzeichnung der Geräte ist weiterhin sichtbar und lesbar. Unleserliche Kennzeichnungen und Zeichen sind zu berichtigen;
- Kälteleitungen oder -bauteile werden an einer Stelle installiert, an der es unwahrscheinlich ist, dass sie Substanzen ausgesetzt werden, die kältemittelhaltige Bauteile angreifen können, es sei denn, die Bauteile bestehen aus Werkstoffen, die von Natur aus korrosionsbeständig sind oder in geeigneter Weise vor Korrosion geschützt sind.

### 9) Prüfungen an elektrischen Geräten

Reparatur und Wartung von elektrischen Bauteilen müssen anfängliche Sicherheitsprüfungen und Verfahren zur Prüfung von Bauteilen umfassen. Wenn ein Fehler vorliegt, der die Sicherheit gefährden könnte, darf keine elektrische Versorgung an den Stromkreis angeschlossen werden, bis dieser zufriedenstellend behoben ist. Wenn der Fehler nicht sofort behoben werden kann, der Betrieb jedoch fortgesetzt werden muss, muss eine angemessene vorübergehende Lösung verwendet werden. Dies ist dem Eigentümer des Geräts mitzuteilen, damit alle Parteien darüber informiert werden.

Erste Sicherheitsüberprüfungen umfassen:

- Dass Kondensatoren entladen werden: Dies muss auf sichere Weise geschehen, um die Möglichkeit von Funkenbildung zu vermeiden.
- dass beim Laden, Wiederherstellen oder Entleeren des Systems keine stromführenden elektrischen Komponenten und Kabel freiliegen;
- dass es eine Kontinuität der Erdung gibt.

## REPARATUREN AN VERSIEGELTEN BAUTEILEN

1) Bei Reparaturen an versiegelten Bauteilen muss die gesamte Stromversorgung von den zu bearbeitenden Geräten getrennt werden, bevor versiegelte Abdeckungen usw. entfernt werden. Wenn es absolut notwendig ist, die Geräte während der Wartung mit Strom zu versorgen, muss eine dauerhaft funktionierende Form von Die Lecksuche muss an der kritischsten Stelle erfolgen, um vor einer möglicherweise gefährlichen Situation zu warnen.

2) Insbesondere ist darauf zu achten, dass bei Arbeiten an elektrischen Bauteilen das Gehäuse nicht so verändert wird, dass das Schutzniveau beeinträchtigt wird.

Dies umfasst Schäden an Kabeln, eine zu große Anzahl von Anschlüssen, Klemmen, die nicht der ursprünglichen Spezifikation entsprechen, Schäden an Dichtungen, falsche Montage der Verschraubungen usw.

Stellen Sie sicher, dass das Gerät sicher montiert ist. Stellen Sie sicher, dass Dichtungen oder Dichtungsmaterialien nicht so stark abgebaut sind, dass sie nicht mehr dem Zweck dienen, das Eindringen von brennbaren Atmosphären zu verhindern. Ersatzteile müssen den Angaben des Herstellers entsprechen.

**HINWEIS:** Die Verwendung von Silikondichtmitteln kann die Wirksamkeit einiger Arten von Leckanzeigergeräten beeinträchtigen. Eigensichere Komponenten müssen vor Arbeiten nicht isoliert werden.

## REPARATUR VON EIGENSICHEREN BAUTEILEN

Legen Sie keine permanenten induktiven Lasten oder Kapazitätslasten an den Stromkreis an, ohne sicherzustellen, dass diese die zulässige Spannung und den zulässigen Strom für das verwendete Gerät nicht überschreiten.

Nur an eigensicheren Bauteilen kann in brennbarer Atmosphäre gearbeitet werden. Das Prüfgerät muss die richtige Bewertung haben.

Ersetzen Sie die Komponenten nur durch vom Hersteller angegebene Teile. Andere Teile können zur Entzündung des Kältemittels in der Atmosphäre aufgrund eines Lecks führen.

## VERKABELUNG

Stellen Sie sicher, dass die Kabel keinem Verschleiß, keiner Korrosion, keinem übermäßigen Druck, keinen Vibrationen, keinen scharfen Kanten oder anderen schädlichen Umwelteinflüssen ausgesetzt sind. Bei der Prüfung sind auch die Auswirkungen von Alterung oder ständigen Vibrationen durch Quellen wie Kompressoren oder Lüfter zu berücksichtigen.

## ERKENNUNG BRENNBARER KÄLTEMITTEL

Unter keinen Umständen dürfen potenzielle Zündquellen bei der Suche nach oder Erkennung von Kältemittellecks verwendet werden. Eine Halogenlampe (oder ein anderer Detektor mit offener Flamme) darf nicht verwendet werden.

## METHODEN ZUR LECKSUCHE

Die folgenden Leckerkennungsmethoden gelten für Systeme mit brennbaren Kältemitteln als zulässig. Elektronische Lecksucher müssen verwendet werden, um brennbare Kältemittel zu erkennen. Die Empfindlichkeit ist jedoch möglicherweise nicht ausreichend oder muss möglicherweise neu kalibriert werden. (Detektionsgeräte müssen in einem kältemittelfreien Bereich kalibriert werden.) Stellen Sie sicher, dass der Detektor keine potenzielle Zündquelle darstellt und für das verwendete Kältemittel geeignet ist. Leckanzeigergeräte müssen auf einen Prozentsatz des LFL des Kältemittels eingestellt und auf das verwendete Kältemittel kalibriert und der entsprechende Prozentsatz des Gases (maximal 25%) bestätigt werden.

Leckanzeigeflüssigkeiten sind für die meisten Kältemittel geeignet. Die Verwendung chlorhaltiger Reinigungsmittel ist jedoch zu vermeiden, da das Chlor mit dem Kältemittel reagieren und die Kupferleitungen angreifen kann.

Wenn ein Leck vermutet wird, müssen alle offenen Flammen entfernt / gelöscht werden.

Wenn ein Kältemittelleck festgestellt wird, das gelötet werden muss, muss das gesamte Kältemittel in einem vom Leck entfernten Teil des Systems aus dem System entnommen oder (durch Absperrventile) isoliert werden. Der sauerstofffreie Stickstoff (OFN) wird dann sowohl vor als auch während des Lötprozesses durch das System gespült.

## ENTFERNUNG UND EVAKUIERUNG

Bei der Unterbrechung des Kältemittelkreislaufs zur Durchführung von Reparaturen oder für andere Zwecke sind die üblichen Verfahren anzuwenden. Es ist jedoch wichtig, dass die bewährten Methoden befolgt werden, da die Entflammbarkeit eine Rolle spielt. Folgendes Verfahren ist einzuhalten:

- Kältemittel entfernen;
  - Den Kreislauf mit Inertgas spülen.
  - Evakuieren;
  - Mit Inertgas erneut spülen;
  - Öffnen Sie den Stromkreis durch Schneiden oder Löten.
- Die Kältemittelfüllung muss in die richtigen Rückgewinnungsflaschen zurückgeführt werden. Das System muss mit OFN „gespült“ werden, um die Einheit sicher zu machen. Dieser Vorgang muss möglicherweise mehrmals wiederholt werden. Druckluft oder Sauerstoff dürfen für diese Aufgabe nicht verwendet werden.

Das Spülen wird erreicht, indem das Vakuum im System mit OFN unterbrochen und solange gefüllt wird, bis der Arbeitsdruck erreicht ist. Anschließend wird in die Atmosphäre entlüftet und schließlich ein Vakuum aufgebaut. Dieser Vorgang muss wiederholt werden, bis sich kein Kältemittel mehr im System befindet. Wenn die letzte OFN-Ladung verwendet wird, muss das System auf Atmosphärendruck entlüftet werden, damit Arbeiten stattfinden können. Dieser Vorgang ist für Lötarbeiten an der Rohrleitung unbedingt erforderlich.

Stellen Sie sicher, dass sich der Auslass der Vakuumpumpe nicht in der Nähe von Zündquellen befindet und dass Belüftung vorhanden ist.

## LADEVERFAHREN

Zusätzlich zu herkömmlichen Ladeverfahren müssen die folgenden Anforderungen eingehalten werden.

- Stellen Sie sicher, dass bei Verwendung eines Ladegeräts keine Kontamination verschiedener Kältemittel auftritt. Schläuche oder Leitungen müssen so kurz wie möglich sein, um die darin enthaltene Kältemittelmenge zu minimieren.
  - Die Zylinder müssen aufrecht stehen.
  - Stellen Sie sicher, dass die Kälteanlage geerdet ist, bevor Sie die Anlage mit Kältemittel füllen.
  - Beschriften Sie das System, wenn der Ladevorgang abgeschlossen ist (falls noch nicht geschehen).
  - Es ist äußerst darauf zu achten, dass die Kälteanlage nicht überfüllt wird.
- Vor dem Wiederaufladen des Systems muss eine Druckprüfung mit OFN durchgeführt werden. Das System muss nach Abschluss des Ladevorgangs, jedoch vor der Inbetriebnahme, auf Dichtheit geprüft werden. Vor dem Verlassen der Baustelle ist eine Dichtheitsprüfung durchzuführen.

## AUSSERBETRIEBNAHME

Vor der Durchführung dieses Verfahrens ist es wichtig, dass der Techniker mit der Ausrüstung und allen Einzelheiten vertraut ist. Es wird empfohlen, alle Kältemittel sicher zurückzugewinnen. Vor der Durchführung der Aufgabe ist eine Öl- und Kältemittelprobe zu entnehmen, falls vor der Wiederverwendung des zurückgewonnenen Kältemittels eine Analyse erforderlich ist. Es ist wichtig, dass vor Beginn der Aufgabe elektrischer Strom zur Verfügung steht.

- a) Machen Sie sich mit dem Gerät und seiner Bedienung vertraut.
- b) Isolieren Sie das System elektrisch.
- c) Stellen Sie vor dem Ausführen des Verfahrens sicher, dass:
  - Für den Umgang mit Kältemittelflaschen stehen bei Bedarf mechanische Handhabungsgeräte zur Verfügung.
  - Alle persönlichen Schutzausrüstungen sind verfügbar und werden ordnungsgemäß verwendet.
  - Der Wiederherstellungsprozess wird jederzeit von einer kompetenten Person überwacht.
  - Rückgewinnungsgeräte und Zylinder entsprechen den entsprechenden Normen.
- d) Wenn möglich, Kältemittel abpumpen.
- e) Wenn kein Vakuum möglich ist, stellen Sie einen Verteiler her, damit das Kältemittel aus verschiedenen Teilen des Systems entfernt werden kann.
- f) Stellen Sie sicher, dass sich der Zylinder auf der Waage befindet, bevor die Wiederherstellung stattfindet.
- g) Starten Sie die Wiederherstellungsmaschine und arbeiten Sie gemäß den Anweisungen des Herstellers.
- h) Überfüllen Sie die Zylinder nicht. (Nicht mehr als 80 Vol.-% Flüssigkeitsfüllung).
- i) Überschreiten Sie nicht den maximalen Arbeitsdruck des Zylinders, auch nicht vorübergehend.
- j) Wenn die Flaschen korrekt gefüllt wurden und der Vorgang abgeschlossen ist, stellen Sie sicher, dass die Flaschen und die Ausrüstung sofort von

der Baustelle entfernt werden und alle Absperrventile an der Ausrüstung geschlossen sind.

- k) Zurückgewonnenes Kältemittel darf nur dann in eine andere Kälteanlage eingefüllt werden, wenn es gereinigt und geprüft wurde.

## KENNZEICHNUNG

Auf dem Gerät muss angegeben werden, dass es außer Betrieb genommen und vom Kältemittel befreit wurde. Das Etikett muss datiert und unterschrieben sein. Stellen Sie sicher, dass sich auf dem Gerät Etiketten befinden, aus denen hervorgeht, dass das Gerät entflammables Kältemittel enthält.

## WIEDERHERSTELLUNG

Wenn Sie Kältemittel aus einem System entfernen, sei es zur Wartung oder zur Außerbetriebnahme, wird empfohlen, alle Kältemittel sicher zu entfernen. Stellen Sie beim Umfüllen von Kältemittel in Flaschen sicher, dass nur geeignete Kältemittel-Rückgewinnungsflaschen verwendet werden. Stellen Sie sicher, dass die richtige Anzahl von Zylindern für die gesamte Systemladung verfügbar ist. Alle zu verwendenden Zylinder sind für das rückgewonnene Kältemittel bestimmt und für dieses Kältemittel gekennzeichnet (d. H. Spezielle Zylinder für die Rückgewinnung des Kältemittels). Die Flaschen müssen mit einem Überdruckventil und den dazugehörigen Absperrventilen in einwandfreiem Zustand versehen sein. Leere Bergungsflaschen sind vor der Bergung zu evakuieren und nach Möglichkeit abzukühlen.

Die Rückgewinnungsgeräte müssen in gutem Zustand sein und eine Reihe von Anweisungen zu den vorhandenen Geräten enthalten. Sie müssen für die Rückgewinnung von brennbaren Kältemitteln geeignet sein. Außerdem muss ein Satz kalibrierter Waagen verfügbar und funktionsfähig sein. Die Schläuche müssen leckagefrei und in gutem Zustand sein. Vergewissern Sie sich vor der Verwendung des Rückgewinnungsgeräts, dass es in einwandfreiem Zustand ist, ordnungsgemäß gewartet wurde und dass alle zugehörigen elektrischen Komponenten versiegelt sind, um eine Entzündung im Falle einer Kältemittelfreisetzung zu verhindern. Wenden Sie sich im Zweifelsfall an den Hersteller.

Das rückgewonnene Kältemittel soll in der richtigen Rückgewinnungsflasche an den Kältemittellieferanten zurückzusenden und der entsprechende Abfallübergabeschein auszustellen. Kältemittel nicht in Rückgewinnungseinheiten und insbesondere nicht in Flaschen mischen.

Wenn Kompressoren oder Kompressoröle entfernt werden sollen, stellen Sie sicher, dass sie auf ein akzeptables Niveau evakuiert wurden, um sicherzustellen, dass kein brennbares Kältemittel im Schmiermittel verbleibt. Der Evakuierungsprozess muss durchgeführt werden, bevor der Kompressor an den Lieferanten zurückgegeben wird. Zur Beschleunigung dieses Vorgangs darf nur die elektrische Heizung des Kompressorkörpers verwendet werden. Wenn Öl aus einem System abgelassen wird, muss es sicher durchgeführt werden.

**Technische Spezifikation:**

<b>Modell</b>	SS-1296
<b>Spannung / Frequenz</b>	220 – 240V ~ 50Hz
<b>Eingangsleistung</b>	Kühlung 1350W
<b>Luftstrom</b>	380 M3/h
<b>Maximaler Betriebsdruck zulässig</b>	Saugen: 0,6 MPa
<b>Maximaler Betriebsdruck zulässig</b>	Entladen: 1,8 MPa
<b>Maximaler Druck zulässig</b>	3 MPa
<b>Servicewert</b>	2,6
<b>Energieklasse</b>	A
<b>Lärm</b>	≤ 65db (max)
<b>Kühlkapazität</b>	12000 BTU/h (3,52kW)
<b>Luftentfeuchter</b>	28L / Dia
<b>Kältemittel / Ladung</b>	R290 / 195g
<b>Norm</b>	Klasse I
<b>Leistungsaufnahme</b>	3500 W
<b>Standby-Stromverbrauch</b>	0.53
<b>Messstandard für Servicewert</b>	IEC 60335-2-40:2002

**ERP VERORDNUNG (EU) Nr. 327/2011  
DER KOMMISSION Richtlinie  
2009/125 / EG**

Grazie per aver scelto il lussuoso ed elegante condizionatore d'aria mobile. Conservare il manuale per la revisione successiva, e leggere attentamente il manuale prima dell'uso. Questo manuale può anche essere scaricato dal nostro sito web [www.sogo.es](http://www.sogo.es)

### **Note:**

- L'aria condizionata è adatto solo per uso interno, e non è adatto per altre applicazioni.
- Seguire le regole di interconnessione di rete locali durante l'installazione de l'aria condizionato e assicurarsi che sia messo a terra. Se avete qualche domanda sulla installazione elettrica, seguire le istruzioni del produttore e, se necessario, chiedere ad un elettricista professionista per installarlo.
- Mettere la macchina in un luogo piano e asciutto e mantenere una distanza sopra di 50 centimetri tra la macchina e gli oggetti o le pareti circostanti.
- Dopo l'aria condizionato è stato installato, in modo che la spina di alimentazione sia integro e saldamente collegato alla presa di corrente, posizionare il cavo di alimentazione ordinato per impedire a qualcuno di essere scattato o estraendo la spina.
- Non mettere nessun oggetto in l'ingresso e l'uscita dell'aria condizionata. Mantenere l'ingresso e l'uscita privo di ostacoli.
- Una volta installati i tubi di drenaggio, assicurarsi che i



tubi di scarico sono collegati correttamente, e non sono distorte o piegati.

- Durante la regolazione delle strisce di guida del vento superiore e inferiore della presa d'aria, cogliere con le mani delicatamente per evitare di danneggiare le strisce di guida del vento.
- Quando si sposta la macchina, assicurarsi che sia in posizione verticale.
- La macchina dovrebbe stare lontano da benzina, gas infiammabile, stufe e altre fonti di calore.
- Non smontare, revisionare e modificare la macchina in modo arbitrario, altrimenti causerà un malfunzionamento della macchina o addirittura provocare danni a persone e proprietà. Per evitare pericoli, se si verifica un guasto alla macchina, chiedere al produttore o professionisti di ripararlo.
- Non installare e utilizzare l'aria condizionata in bagno o in altri ambienti umidi.
- Non tirare la spina per spegnere la macchina.
- Non lasciare inserita tazze o altri oggetti sul corpo per evitare che l'acqua o altri liquidi da versare in aria condizionata.
- Non usare spray insetticidi o altre sostanze infiammabili vicino l'aria condizionata.
- Non pulire o lavare l'aria condizionata con solventi chimici come benzina e alcol. Quando è necessario pulire l'aria condizionata, è necessario scollegare

l'alimentazione elettrica, e pulirlo con un panno morbido mezzo-bagnato. Se la macchina è molto sporca, strofinare con un detergente delicato.

- Questo apparecchio pot essere usato per bambini de 8 anni e piú e per personi con attitudini mentale, sensoriale oppure fisiche redotte sempre che hanno rebuto prescizioni oppure supervisione con riferenza al uso dell'apparecchio de forma sicura e dei pericoli possibili. I bambini non devono giocare con l'apparecchio. Pulizia e manutenzione non devono essere fatte da bambini senza sorveglianza.
- Si prega di fare in modo che la tensione di questo apparecchio corrisponde correttamente alla tensione in uso nel vostro luogo di utilizzo. Eventuali danni all'apparecchio causato da un errore di connessione è fuori portata fo la garanzia del prodotto.
- L'apparecchio deve essere installato in conformità con le normative di cablaggio nazionali. Si prega di consultare un elettricista professionista se avete dei dubbi per quanto riguarda questo.
- Se il cavo di alimentazione è danneggiato, deve essere sostituito dal produttore, dal suo servizio assistenza o da personale qualificato al fine di evitare rischi.

**Si prega di conservare questo manuale.**

1. Non utilizzare mezzi per accelerare il processo di scongelamento o per pulire, diversi da quelli raccomandati dal produttore.
2. L'apparecchio deve essere conservato in una stanza senza fonti di accensione in funzionamento continuo (ad esempio: fiamme libere, un apparecchio a gas in funzione o una stufa elettrica in funzione).
3. Non forare o bruciare.
4. Tenere presente che i refrigeranti potrebbero non contenere odori.
5. L'apparecchiatura deve essere installata, utilizzata e conservata in una stanza con una superficie superiore a 12 m<sup>2</sup>.
6. Mantenere le aperture di ventilazione richieste libere da ostruzioni;
7. La manutenzione deve essere eseguita solo come raccomandato dal produttore.
8. L'apparecchio deve essere conservato in un'area ben ventilata in cui le dimensioni dell'ambiente corrispondono all'area dell'ambiente specificato per il funzionamento.
9. Qualsiasi persona coinvolta nel lavoro o nell'irruzione in un circuito di refrigerazione deve essere in possesso di un certificato valido e valido di un'autorità di valutazione accreditata dal settore, che autorizza la propria competenza a gestire i refrigeranti in sicurezza in conformità con una specifica di valutazione riconosciuta dal settore.
10. La manutenzione deve essere eseguita solo come raccomandato dal produttore

dell'apparecchiatura. La manutenzione e le riparazioni che richiedono l'assistenza di altro personale specializzato devono essere eseguite sotto la supervisione della persona competente nell'uso di refrigeranti infiammabili.

11. Tutte le procedure di lavoro che incidono sui mezzi di sicurezza devono essere eseguite solo da persone competenti.



## Caratteristiche e componenti

### 1. Caratteristiche

Nuovo look, struttura compatta, macchina snella, atmosfera aristocratica.

Con raffreddamento, deumidificazione e funzione deventola, funzioni continue di drenaggio dell'acqua.

Il LED visualizza il pannello di controllo. La macchina è bella ed elegante. Il telecomando di alta qualità è dotato per facilitare il funzionamento. Adotta un disegno di controllo remoto facile da usare.

L'interfaccia esterno è alto per facilitare il montaggio e mantenere il flusso regolare del tubo di calore.

Capacità di filtrazione dell'aria.

Interruttore di funzione di temporizzazione

Funzione di protezione di riavviare automaticamente compressore dopo tre minuti, una varietà di altre funzioni di protezione.

### Componenti:

1. Coperchio superiore
2. Maniglia
3. Housing posteriore
4. Fonditore
5. Pannello di controllo
6. Uscita aria / feritoia
7. Custodia anteriore
8. Filtro EVA
9. Continuo foro di drenaggio
10. Condotta dell'aria
11. Con filtro
12. Drenaggio Hole
13. Custodia anteriore
14. Maniglia
15. Housing posteriore
16. Scarico di montaggio del tubo
17. Complesso di tenuta Piastra finestra

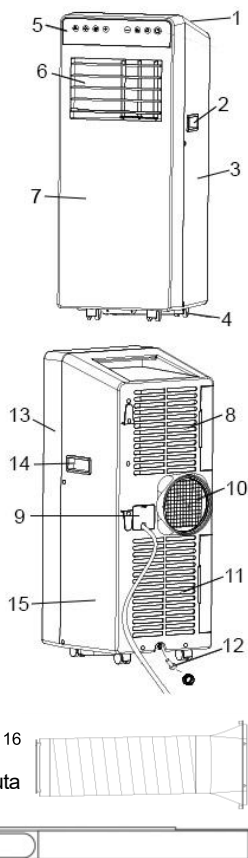

## stallazione e regolazione

### 1. Installazione:

**Attenzione:** prima di utilizzare l'aria condizionato portatile, tenerlo in posizione verticale per almeno due ore.

L'aria condizionato può essere facilmente spostato nella stanza. Nel processo in movimento, assicurarsi che l'aria condizionato è in posizione verticale e l'aria condizionato deve essere posto su una superficie piana. Non installare e utilizzare l'aria condizionato in bagno o in altri ambienti umidi.

1.1 Installare il gruppo di tubo di calore (come mostrato nella figura 1): avvitare il gruppo di tubo di calore (scarico conclusione appropriata) nella porta di scarico sul pannello posteriore.

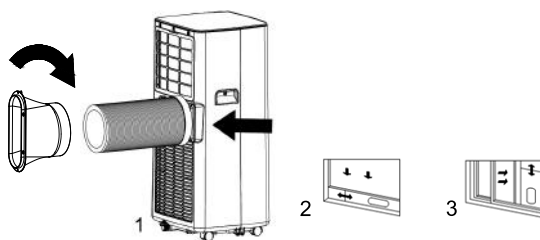

1.2 Installare il gruppo della piastra di tenuta della finestra

1) Mezza aprire la finestra, e montare il gruppo della piastra di tenuta della finestra alla finestra (come mostrato in Fig.2 e Fig.3); il gruppo può essere collocato in direzione orizzontale e verticale.

2) Estrarre vari componenti della piastra di tenuta della finestra dell'assieme aperta, regolare la loro distanza di apertura per portare entrambe le estremità del complesso a contatto con il telaio della finestra, e fissare i vari componenti del assembly.

1.2 Installare il gruppo della piastra di tenuta della finestra.

1.3 Installare il corpo.

1) Spostare la macchina con il tubo installato di calore e raccordi davanti alla finestra, la distanza tra il corpo e le pareti o altri oggetti devono essere di almeno 50 cm (come mostrato in Fig.4).

2) Allungare il tubo di scarico e agganciare l'estremità piana dei giunti di tubo di scarico nel foro del gruppo della piastra di tenuta della finestra

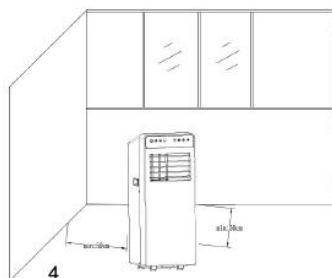

(come mostrato in Fig.5 e Fig.6).

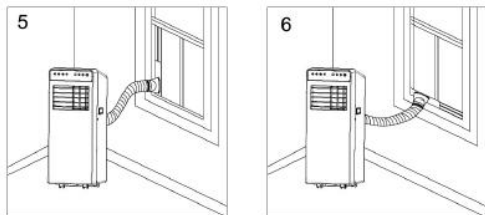

**Note:** 1. L'estremità della piatta delle articolazioni del tubo di scarico deve essere scattato in posizione.

2. Il tubo non può essere falsato né è svoltato sostanzialmente (maggiore di 45°).

Mantenere la ventilazione del tubo di scarico non bloccata.

### Avviso importante

La lunghezza del tubo di scarico è di 280 ~ 1500 millimetri, e questa lunghezza è basata sulle specifiche del climatizzatore. Non usare tubi di prolunga o sostituirlo con altri tubi diversi, ciò può causare un malfunzionamento. Il tubo di scarico non deve essere bloccato; altrimenti può causare il surriscaldamento.

### Impostazione del Pannello di controllo

I. Istruzioni per l'uso:

Il pannello di controllo a LED è il seguente :

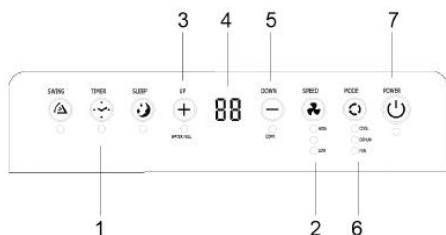

1. Tasto Temporizzatore
2. Tasto di selezione velocità di ventola
3. Tasto Up
4. Vetrina
5. Tasto Down
6. Tasto selezione di modalità
7. Tasto di accensione

1: Quando la macchina viene accesa per la prima volta, il cicalino riprodurre la musica di accensione, e poi la macchina entrare in stato di standby.

2: **Tasto di accensione:** premere il tasto per accendere e spegnere la macchina. Nel caso di accendere, premere il tasto per spegnere la macchina; nel caso di spegnimento, premere il tasto per accendere la

macchina.

3: **Tasto selezione di modalità:** In caso di accensione, premere il tasto per passare da modalità raffreddamento → ventola → deumidificazione.

4: **Tasti Up e Down:** premere i due tasti per cambiare la temperatura ambiente o il tempo di impostazione, procedere come segue:

Durante l'impostazione della temperatura, premere il tasto Up o il tasto Down per selezionare la temperatura desiderata (non disponibile in modalità ventilatore o deumidificazione).

Durante l'impostazione del tempo, premere il tasto Up o il tasto Down per selezionare il tempo necessario.

5: **Tasto di selezione della velocità del vento:**

Nella modalità di raffreddamento e del ventilatore, premere il tasto per selezionare il funzionamento ad alta o bassa velocità del vento. Ma limitata da condizioni anti-freddo, a determinate condizioni, potrebbe non funzionare in funzione della velocità del vento impostato. Nella modalità di deumidificazione, premendo il tasto non è valido, e la ventola forzatamente scegliere il funzionamento a bassa velocità del vento.

6: **Tasto Temporizzatore:**

Nel caso di accensione, premere il tasto per chiudere il timing; nel caso di spegnimento, premere il tasto per aprire il timing.

Premere il tasto, quando il simbolo tempi lampeggia, premere su e giù il tasto per selezionare il valore di temporizzazione necessaria.

Il valori di temporizzazione possono essere impostati in 1-24 ore e il valore di timing è regolata verso l'alto o verso il basso per un'ora.

7. **Modalità sonno:**





Nella modalità di raffreddamento, premere il tasto UP e Ventola per attivare la modalità sonno, l'unità lavorerà sul risparmio energetico e tipo tranquillo.

**Nota:** Non è possibile attivare la modalità di standby in modalità Ventola o deumidificatore!



### II. Istruzioni di funzionamento del telecomando

Il pannello di telecomando è il seguente::

Le istruzioni di funzionamento dei tasti del telecomando di alta qualità sono le seguenti :

1. Potenza: premere il tasto  per accendere o spegnere la macchina.
2. Temporizzatore: premere il tasto  per impostare i tempi.
3. Down: premere il tasto  per ridurre la temperatura e il valore de timing impostato.
4. Modalità: premere il tasto  per passare tra raffreddamento, ventilatore, deumidificazione.
5. Up: premere il tasto  per aumentare la temperatura e il valore de timing

impostato.

6. Ventola: premere il tasto  per selezionare la velocità del vento alta o bassa.
7. Modalità sonno: Premere il tasto  Modalità sonno: Premere il tasto  e il tasto per attivare la modalità sonno.

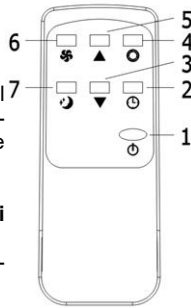

### III. Una varietà di funzioni di protezione

#### 3.1 Funzione protezione anti-gelo:

In raffreddamento, deumidificazione o modalità di risparmio energetico economico, se la temperatura del tubo di scarico è troppo bassa, la macchina entra automaticamente in stato di protezione; se la temperatura del tubo di scarico aumenta a una certa temperatura, si può ripristinare automaticamente al funzionamento normale.

#### 3.2 Funzione di protezione di sfioro:

Quando l'acqua nella vaschetta dell'acqua supera il livello di avviso, la macchina emetterà automaticamente un allarme, e la spia "FULL" lampeggia. A questo punto, è necessario spostare il tubo di scarico che collega la macchina o l'uscita dell'acqua di una fogna o di altra area di drenaggio per svuotare l'acqua (vedi dettagli a Istruzioni di drenaggio alla fine di questo capitolo). Dopo che l'acqua si svuota, la macchina ritorna automaticamente allo stato originale.

#### 3.3 Sbrinamento automatico (modelli di raffreddamento hanno questa funzione):

La macchina è dotata di sbrinamento automatico.

#### 3.4 Funzione di protezione del compressore

Per aumentare la durata del compressore, ha una funzione di protezione di ritardo avvio 3 minuti dopo che il compressore è spento.

### Istruzioni di drenaggio

#### 1. Manuale di drenaggio:

- 1) Quando la macchina si ferma dopo che l'acqua è piena, spegnere la macchina e staccare la spina di alimentazione.

**Note:** Spostare attentamente la macchina, in modo da non far fuoriuscire l'acqua nella vaschetta dell'acqua sul fondo del corpo.

- 2) Posizionare il contenitore d'acqua sotto l'uscita dell'acqua lato dietro il corpo.
- 3) Svitare il coperchio di drenaggio e staccare la spina dell'acqua, l'acqua scorrerà automaticamente nel contenitore dell'acqua.

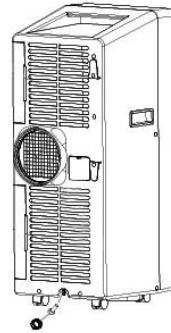

#### Note:

1. Mantenere il coperchio di scarico e la presa d'acqua in modo corretto.
2. Durante il drenaggio, il corpo può essere inclinato leggermente all'indietro.
3. Se il contenitore dell'acqua non può contenere tutta l'acqua, prima che il contenitore dell'acqua è pieno, roba l'uscita dell'acqua con il tappo di acqua il più presto possibile per impedire all'acqua di fluire al pavimento o sul tappeto.

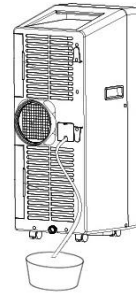

- 4) Quando l'acqua viene scaricata, roba la spina dell'acqua e serrare il coperchio de drenaggio.

**Note:** 1. Riavviare la macchina dopo la presa d'acqua e la copertura di scarico sono installati, altrimenti l'acqua di condensa della macchina fluirà al pavimento o il tappeto.

1. Drenaggio continuo (opzionale) (applicabile solo a raffreddamento e deumidificazione), come mostrato in figura:

- 1) Svitare il coperchio di scarico, e staccare la spina di acqua.
- 2) Impostare il tubo di scarico in uscita dell'acqua.
- 3) Collegare il tubo di scarico al secchio.

### Manutenzione

Pulizia: prima di fare la pulizia e manutenzione, spegnere la macchina e staccare la spina.

### 1. Pulire la superficie

Pulire la superficie della macchina con un panno morbido inumidito. Non utilizzare prodotti chimici, come il benzene, l'alcool, benzina, ecc.; altrimenti, la superficie del climatizzatore verrà danneggiata o addirittura la macchina intera.

### 2. Pulire lo schermo del filtro

Se lo schermo del filtro è intasato di polvere, e l'efficacia del climatizzatore si riduce, assicurarsi di pulire lo schermo del filtro una volta ogni due settimane.

#### 2.1: Pulire la struttura di schermo superiore del filtro

1) Stringi il blocco d'incuneamento del telaio vaglio del filtro EVA con le mani. Forzare giù dall'esterno per rimuovere il telaio schermo del filtro EVA. Svitare le quattro viti di fissaggio dello schermo del filtro EVA e l'alloggiamento posteriore per rimuovere lo schermo filtrante EVA (come mostrato nella figura precedente).

2) Mettere lo schermo del filtro EVA in acqua tiepida con un detergente neutro (circa 40°C / 104°F) ed asciugare all'ombra dopo il risciacquo sia pulito.

### Unità di stoccaggio:

1: Svitare il coperchio di drenaggio, staccare la spina di acqua e scaricare l'acqua nella vaschetta dell'acqua in altri contenitori d'acqua o direttamente inclinare il corpo per scaricare l'acqua in altri contenitori.

2: Accendere la macchina, regolarla al modo di ventilazione de vento basso, e mantenere questo stato fino a quando il tubo di scarico diventa secco, in modo da

### Risoluzione dei problemi

Non riparare o smontare l'aria condizionata da soli. riparazione senza riserve porterà al fallimento della carta di garanzia e può causare danni agli utenti o le loro proprietà. In caso di malfunzionamento, si prega di consultare l'elenco qui sotto per scoprire se il problema può essere risolto con pochi semplici passi. Se questo doesn't risolvere il problema allora portare l'unità al nostro centro di assistenza autorizzato.

mantenere l'interno del corpo in uno stato secco e impedire il vento lieve.

3: Spegner la macchina, scollegare il cavo di alimentazione, e avvolgere il cavo di alimentazione attorno al perno di avvolgimento; installare il tappo dell'acqua ed il coperchio di drenaggio.

4: Rimuovere il tubo di scarico e tenerlo correttamente.

5: Coprire il climatizzatore con un sacchetto di plastica. Mettere l'aria condizionata in un luogo asciutto, tenere fuori dalla portata dei bambini, e prendere misure di controllo della polvere.

6: Rimuovere le batterie del telecomando e tenerli correttamente.

**Nota:** Assicurarsi che il corpo è posto in un luogo asciutto e mantenere correttamente tutti i componenti della macchina.

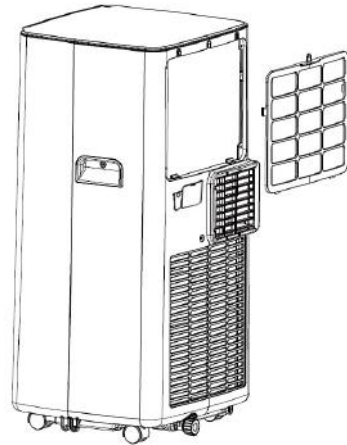

Problemi	Motivi	Soluzioni
L'aria condizionata non funziona.	Non c'è elettricità.	Accenderlo dopo averlo collegato a una presa di corrente con l'elettricità.
	L'indicatore di troppo pieno visualizza "FL".	Scaricare l'acqua all'interno.
	La temperatura ambiente è troppo bassa o troppo alta.	Consiglia di utilizzare la macchina in alla temperatura di 7-35 °C (44-95 °F).
	In modalità di raffreddamento, la temperatura ambiente è inferiore alla temperatura impostata; in modalità di riscaldamento, la temperatura è superiore alla temperatura impostata.	Cambiare la temperatura impostata.
	Nella modalità di deumidificazione, la temperatura ambiente è bassa.	La macchina viene posta in una camera con una temperatura ambiente superiore 17 °C (62 °F).



L'effetto di raffreddamento non è buono	Vi è luce diretta del sole.	Tirare la cortina.
	Le porte o le finestre sono aperte; ci sono molte persone; o in modalità di raffreddamento, ci sono altre fonti di calore.	Chiudere porte e finestre, e aggiungere nuovi aria condizionata.
	Lo schermo del filtro è sporco.	Pulire o sostituire lo schermo del filtro.
	L'ingresso o uscita dell'aria è bloccato.	Chiare ostruzioni.
Gran rumore	L'aria condizionata non è collocato su una superficie piana.	Mettere l'aria condizionata su una superficie piana e dura (per ridurre il rumore).
Il compressore non funziona.	Inizio di protezione di surriscaldamento.	Attendere 3 minuti fino a quando si abbassa la temperatura, e quindi riavviare la macchina.
Il telecomando non funziona.	La distanza tra la macchina e il telecomando è troppo lontano.	Lasciare il telecomando avvicinarsi alla climatizzazione, e assicurarsi che il telecomando affaccia direttamente alla direzione del ricevitore del telecomando.
	Il telecomando non è allineato con la direzione del ricevitore del telecomando.	
	Le batterie sono scariche.	Sostituire le batterie.
'E1' visualizzato	Il sensore di temperatura del tubo è anormale.	Controllare il sensore di temperatura del tubo e circuiti correlati.
'E2' visualizzato	Il sensore di temperatura ambiente è anormale.	Controllare il sensore di temperatura ambiente e circuiti relativi.

**Nota:** Se i problemi che non sono elencati nella tabella si verificano o soluzioni consigliate non funzionano, si prega di contattare il servizio di assistenza professionale.

### Diagramma schematico

Tutti i parametri tecnici e specifici, fare riferimento alla targhetta del prodotto.

A causa di un continuo miglioramento, ci riserviamo il diritto di cambiare un po' il design senza alcun preavviso.

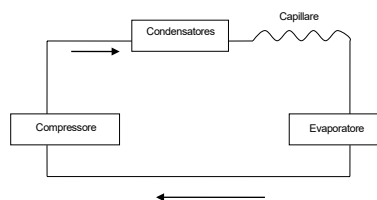

## INFORMAZIONI SULLA MANUTENZIONE

### 1) Controlli nell'area

Prima di iniziare a lavorare su sistemi contenenti refrigeranti infiammabili, sono necessari controlli di sicurezza per garantire che il rischio di accensione sia ridotto al minimo. Per la riparazione del sistema di refrigerazione, è necessario osservare le seguenti precauzioni prima di eseguire lavori sul sistema.

### 2) Procedura di lavoro

I lavori devono essere eseguiti secondo una procedura controllata in modo da ridurre al minimo il rischio di presenza di gas o vapori infiammabili durante l'esecuzione del lavoro.

### 3) Area di lavoro generale

Tutto il personale addetto alla manutenzione e le altre persone che lavorano nell'area devono essere istruiti sulla natura del lavoro svolto. Il lavoro in spazi ristretti deve essere evitato. L'area intorno all'area di lavoro deve essere sezionata. Garantire che le condizioni all'interno dell'area siano state rese sicure dal controllo di materiale infiammabile.

### 4) Verifica della presenza di refrigerante

L'area deve essere controllata con un rilevatore di refrigerante appropriato prima e durante il lavoro, per garantire che il tecnico sia a conoscenza di atmosfere potenzialmente infiammabili. Accertarsi che l'attrezzatura di rilevamento perdite utilizzata sia adatta all'uso con refrigeranti infiammabili, ovvero antiscintilla, adeguatamente sigillati o intrinsecamente sicuri.

### 5) Presenza di estintore

Se si devono eseguire lavori a caldo sull'apparecchiatura di refrigerazione o su qualsiasi parte associata, devono essere disponibili adeguate attrezzature antincendio. Avere polvere secca o un estintore CO<sub>2</sub> adiacente all'area di ricarica.

### 6) Nessuna fonte di accensione

Nessuna persona che esegue lavori in relazione a un sistema di refrigerazione che comporta l'esposizione di qualsiasi tubazione che contiene o ha contenuto refrigerante infiammabile dovrebbe utilizzare qualsiasi fonte di ignizione in modo tale da provocare il rischio di incendio o esplosione. Tutte le possibili fonti di accensione, comprese le sigarette da fumo, devono essere tenute sufficientemente lontane dal luogo di installazione, riparazione, rimozione e smaltimento, durante le quali il refrigerante infiammabile può eventualmente essere rilasciato nello spazio circostante. Prima di iniziare i lavori, l'area intorno all'apparecchiatura deve essere ispezionata per assicurarsi che non vi siano pericoli infiammabili o rischi di accensione. I segni "No smoking" devono essere visualizzati.

### 7) Area ventilata

Accertarsi che l'area sia all'aperto o che sia adeguatamente ventilata prima di entrare nel sistema o eseguire lavori a caldo. Durante il periodo di lavoro deve continuare un grado di ventilazione. La ventilazione dovrebbe disperdere in sicurezza qualsiasi refrigerante rilasciato e preferibilmente espellerlo esternamente nell'atmosfera.

### 8) Controlli all'attrezzatura di refrigerazione

In caso di sostituzione di componenti elettrici, questi devono essere idonei allo scopo e alle specifiche corrette. In ogni momento devono essere seguite le linee guida di manutenzione e assistenza del produttore. In caso di dubbi, consultare l'ufficio tecnico del produttore per assistenza.

I seguenti controlli devono essere applicati agli impianti che utilizzano refrigeranti infiammabili:

- La dimensione della carica è conforme alla dimensione della stanza in cui sono installate le parti contenenti refrigerante;
- Le macchine e le prese di ventilazione funzionano adeguatamente e non sono ostruite;
- Se si utilizza un circuito di refrigerazione indiretto, verificare la presenza di refrigerante nel circuito secondario;
- La marcatura sull'apparecchiatura continua a essere visibile e leggibile. Contrassegni e segni illeggibili devono essere corretti;
- I tubi o i componenti di refrigerazione sono installati in una posizione in cui è improbabile che siano esposti a qualsiasi sostanza che può corrodere i componenti contenenti refrigerante, a meno che i componenti non siano costruiti con materiali intrinsecamente resistenti alla corrosione o adeguatamente protetti contro la corrosione.

### 9) Controlli ai dispositivi elettrici

La riparazione e la manutenzione dei componenti elettrici comprendono controlli di sicurezza iniziali e procedure di ispezione dei componenti. Se esiste un guasto che potrebbe compromettere la sicurezza, nessuna alimentazione elettrica deve essere collegata al circuito fino a quando non viene risolto in modo soddisfacente. Se l'errore non può essere corretto immediatamente ma è necessario continuare l'operazione, deve essere utilizzata una soluzione temporanea adeguata. Questo deve essere segnalato al proprietario dell'apparecchiatura in modo che tutte le parti siano avviate.

I controlli di sicurezza iniziali comprendono:

- Che i condensatori siano scaricati: questo deve essere fatto in modo sicuro per evitare la possibilità di scintille;
- Che non vi siano componenti elettrici sotto tensione e cavi esposti durante la carica, il ripristino o l'eliminazione del sistema;
- Che vi sia continuità nel legame di terra.

## RIPARAZIONI SU COMPONENTI SIGILLATI

1) Durante le riparazioni ai componenti sigillati, tutte le forniture elettriche devono essere disconnesse dall'apparecchiatura su cui si lavora prima di qualsiasi rimozione di coperchi sigillati, ecc. Se è assolutamente necessario avere una fornitura elettrica alle apparecchiature durante la manutenzione, allora una forma operativa permanente di il rilevamento delle perdite deve essere situato nel punto più critico per segnalare una situazione potenzialmente pericolosa.

Particolare attenzione deve essere rivolta a quanto segue per garantire che, lavorando su componenti elettrici, l'involucro non venga alterato in modo tale da compromettere il livello di protezione.

Ciò include danni ai cavi, numero eccessivo di connessioni, terminali non realizzati secondo le specifiche originali, danni alle guarnizioni, montaggio errato dei pressacavi, ecc.

Accertarsi che l'apparato sia montato saldamente.

Assicurarsi che le guarnizioni o i materiali di tenuta non siano degradati così tanto da non servire più allo scopo di impedire l'ingresso di atmosfere infiammabili. Le parti di ricambio devono essere conformi alle specifiche del produttore.

**NOTA:** L'uso di sigillante siliconico può inibire l'efficacia di alcuni tipi di apparecchiature di rilevamento di perdite. I componenti a sicurezza intrinseca non devono essere isolati prima di intervenire su di essi.

## RIPARAZIONE DI COMPONENTI A SICUREZZA INTRINSECA

Non applicare carichi induttivi permanenti o di capacità al circuito senza assicurarsi che ciò non superi la tensione e la corrente consentite per l'apparecchiatura in uso.

I componenti intrinsecamente sicuri sono l'unico tipo su cui è possibile lavorare in presenza di un'atmosfera infiammabile. L'apparato di prova deve avere la classificazione corretta.

Sostituire i componenti solo con parti specificate dal produttore. Altre parti possono provocare l'accensione del refrigerante nell'atmosfera da una perdita.

## CABLAGGIO

Verificare che i cavi non siano soggetti a usura, corrosione, pressione eccessiva, vibrazioni, spigoli vivi o altri effetti negativi sull'ambiente. Il controllo deve anche tenere conto degli effetti dell'invecchiamento o delle vibrazioni continue da fonti come compressori o ventilatori.

## RILEVAZIONE DI REFRIGERANTI INFIAMMABILI

In nessun caso è possibile utilizzare potenziali fonti di ignizione nella ricerca o rilevazione di perdite di refrigerante. Non utilizzare una torcia ad alogenuri (o qualsiasi altro rivelatore che utilizza una fiamma viva).

## METODI DI RILEVAMENTO DELLE PERDITE

I seguenti metodi di rilevamento delle perdite sono considerati accettabili per i sistemi contenenti refrigeranti infiammabili.

I rivelatori di perdite elettronici devono essere utilizzati per rilevare refrigeranti infiammabili, ma la sensibilità potrebbe non essere adeguata o potrebbe essere necessario ricalibrare. (L'apparecchiatura di rilevamento deve essere calibrata in un'area priva di refrigerante.) Accertarsi che il rivelatore non sia una potenziale fonte di accensione e che sia adatto al refrigerante utilizzato. Le apparecchiature di rilevamento delle perdite devono essere impostate su una percentuale dell'LFL del refrigerante e devono essere calibrate sul refrigerante impiegato e deve essere confermata la percentuale appropriata di gas (massimo 25%).

I fluidi per il rilevamento di perdite sono adatti per l'uso con la maggior parte dei refrigeranti, ma l'uso di detergenti contenenti cloro deve essere evitato poiché il cloro può reagire con il refrigerante e corrodere le tubazioni in rame.

Se si sospetta una perdita, tutte le fiamme libere devono essere rimosse / estinte.

Se viene rilevata una perdita di refrigerante che richiede brasatura, tutto il refrigerante deve essere recuperato dal sistema o isolato (mediante chiusura delle valvole) in una parte del sistema, lontano dalla perdita. L'azoto libero da ossigeno (OFN) deve quindi essere spurgato attraverso il sistema sia prima che durante il processo di brasatura.

## RIMOZIONE ED EVACUAZIONE

In caso di irruzione nel circuito del refrigerante per eseguire riparazioni - o per qualsiasi altro scopo - devono essere utilizzate procedure convenzionali. Tuttavia, è importante seguire le migliori pratiche poiché l'infiammabilità è una considerazione. È necessario attenersi alla seguente procedura:

- Rimuovere il refrigerante;
- Spurgare il circuito con gas inerte;
- Evacuare;
- Spurgare nuovamente con gas inerte;
- Aprire il circuito tagliando o brasando.

La carica di refrigerante deve essere recuperata nei cilindri di recupero corretti. Il sistema deve essere "lavato" con OFN per rendere l'unità sicura. Potrebbe essere necessario ripetere questo processo più volte. L'aria compressa o l'ossigeno non devono essere utilizzati per questo compito.

Il lavaggio deve essere ottenuto rompendo il vuoto nel sistema con OFN e continuando a riempire fino a quando non viene raggiunta la pressione di lavoro, quindi sfiatando nell'atmosfera e infine tirando verso il basso. Questo processo deve essere ripetuto fino a quando nessun refrigerante è all'interno del sistema. Quando viene utilizzata la carica OFN finale, il sistema deve essere scaricato alla pressione atmosferica per consentire l'esecuzione del lavoro. Questa operazione è di vitale importanza per le operazioni di brasatura sulla tubazione.

Accertarsi che l'uscita per la pompa del vuoto non sia vicina a fonti di accensione e che sia disponibile la ventilazione.

## PROCEDURE DI RICARICA

Oltre alle procedure di addebito convenzionali, devono essere seguiti i seguenti requisiti.

- Accertarsi che non si verifichino contaminazioni di refrigeranti diversi quando si utilizza un'apparecchiatura di ricarica. I tubi o le linee devono essere i più corti possibile per ridurre al minimo la quantità di refrigerante in essi contenuta.

- I cilindri devono essere tenuti in posizione verticale.

- Accertarsi che il sistema di refrigerazione sia collegato a terra prima di caricare il sistema con refrigerante.

- Etichettare il sistema quando la carica è completa (se non già).

- Prestare la massima attenzione a non riempire eccessivamente il sistema di refrigerazione.

Prima di ricaricare il sistema, deve essere sottoposto a prova di pressione con OFN. Il sistema deve essere sottoposto a prova di tenuta al completamento della carica ma prima della messa in servizio. Un test di tenuta di follow-up deve essere eseguito prima di lasciare il sito.

## MESSA FUORI SERVIZIO

Prima di eseguire questa procedura, è essenziale che il tecnico abbia una conoscenza completa dell'attrezzatura e di tutti i suoi dettagli. Si consiglia come buona pratica che tutti i refrigeranti vengano recuperati in modo sicuro. Prima di eseguire l'attività, è necessario prelevare un campione di olio e refrigerante nel caso in cui sia necessaria un'analisi prima di riutilizzare il refrigerante rigenerato. È essenziale che sia disponibile energia elettrica prima di iniziare l'attività.

a) Acquisire familiarità con l'attrezzatura e il suo funzionamento.

b) Isolare il sistema elettricamente.

c) Prima di tentare la procedura assicurarsi che:

- Se necessario, sono disponibili attrezzature per la movimentazione meccanica per la movimentazione dei cilindri del refrigerante;

- Tutti i dispositivi di protezione individuale sono disponibili e vengono utilizzati correttamente;

- Il processo di recupero è supervisionato in ogni momento da una persona competente;

- Le attrezzature e i cilindri di recupero sono conformi agli standard appropriati.

d) Pompate il sistema refrigerante, se possibile.

e) Se un vuoto non è possibile, realizzare un collettore in modo che il refrigerante possa essere rimosso da varie parti del sistema.

f) Accertarsi che il cilindro si trovi sulla bilancia prima che avvenga il recupero.

g) Avviare la macchina di recupero e operare secondo le istruzioni del produttore.

h) Non riempire eccessivamente i cilindri. (Non più dell'80% di volume di carica liquida).

i) Non superare la pressione massima di esercizio del cilindro, anche temporaneamente.

j) Quando i cilindri sono stati riempiti correttamente e il processo è completato, assicurarsi che i cilindri e l'apparecchiatura siano rimossi dal sito prontamente e che tutte le valvole di isolamento

sull'apparecchiatura siano chiuse.

k) Il refrigerante recuperato non deve essere caricato in un altro sistema di refrigerazione se non è stato pulito e controllato.

## ETICHETTATURA

L'apparecchiatura deve essere etichettata indicando che è stata messa fuori servizio e svuotata del refrigerante. L'etichetta deve essere datata e firmata. Accertarsi che sull'apparecchiatura siano presenti etichette indicanti che l'apparecchiatura contiene refrigerante infiammabile.

## RECUPERO

Quando si rimuove il refrigerante da un sistema, sia per la manutenzione che per la messa fuori servizio, si consiglia di rimuovere tutti i refrigeranti in modo sicuro.

Quando si trasferisce refrigerante in bombole, assicurarsi di utilizzare solo bombole di recupero del refrigerante appropriate. Assicurarsi che sia disponibile il numero corretto di cilindri per contenere la carica totale del sistema. Tutti i cilindri da utilizzare sono designati per il refrigerante recuperato ed etichettati per quel refrigerante (vale a dire cilindri speciali per il recupero del refrigerante). I cilindri devono essere completi di valvola limitatrice di pressione e valvole di intercettazione associate in buone condizioni. I cilindri di recupero vuoti devono essere evacuati e, se possibile, raffreddati prima che avvenga il recupero.

L'attrezzatura di recupero deve essere in buone condizioni con una serie di istruzioni relative all'attrezzatura in uso e deve essere idonea per il recupero di refrigeranti infiammabili. Inoltre, sarà disponibile un set di bilance calibrate e funzionanti. I tubi devono essere completi di giunti di disconnessione privi di perdite e in buone condizioni. Prima di utilizzare la macchina di recupero, verificare che funzioni correttamente, che sia stata correttamente mantenuta e che tutti i componenti elettrici associati siano sigillati per impedire l'accensione in caso di rilascio di refrigerante. Consultare il produttore in caso di dubbi.

Il refrigerante recuperato deve essere restituito al fornitore del refrigerante nel cilindro di recupero corretto e deve essere predisposta la relativa nota sul trasferimento dei rifiuti. Non mescolare refrigeranti in unità di recupero e soprattutto non in bombole.

Se i compressori o gli oli per compressori devono essere rimossi, assicurarsi che siano stati evacuati a un livello accettabile per assicurarsi che il refrigerante infiammabile non rimanga all'interno del lubrificante. Il processo di evacuazione deve essere eseguito prima di restituire il compressore ai fornitori. Solo il riscaldamento elettrico al corpo del compressore deve essere impiegato per accelerare questo processo. Quando l'olio viene scaricato da un sistema, deve essere eseguito in sicurezza.

**Specifica tecnica:**

Modello	SS-1296
Tensione / frequenza	220 – 240V ~ 50Hz
Potenza di ingresso	Raffreddamento 1350W
Flusso d'aria	380 M3/h
Pressione massima operativa consentita	Aspirazione: 0,6 MPa
Pressione massima operativa consentita	Scarico: 1,8MPa
Pressione massima consentita	3MPa
Valore del servizio	2,6
Classe energetica	A
Livello sonoro	≤ 65db (max)
Capacità di raffreddamento	12000 BTU/h (3,52KW)
Deumidificatore	28L / Dia
Refrigerante / carica	R290 / 195g
Norma	Classe I
Potenza assorbita	3500 W
Consumo energetico in standby	0,54
Standard di misurazione per valore di servizio	IEC 60335-2-40:2002

**REGOLAMENTO (UE) N. 327/2011  
DELLA COMMISSIONE ERP  
2009/125 / CE**

## DECLARACIÓN DE CONFORMIDAD

Este dispositivo cumple con la Directiva de baja tensión 2014/35/CE, la Directiva de Compatibilidad Electromagnética 2014/30/UE, la Directiva 2015/863 UE sobre restricciones a la utilización de determinadas sustancias peligrosas en aparatos eléctricos y electrónicos y la Directiva 2009/125 CE en los requisitos de diseño ecológico aplicables a los productos relacionados con la energía.



## DECLARAÇÃO DE CONFORMIDADE

Este dispositivo está em conformidade com a Directiva de Baixa Tensão 2014/35/CE, a Directiva de Compatibilidade Electromagnética 2014/30/UE, a Directiva 2015/863/UE relativa à restrição do uso de determinadas substâncias perigosas em equipamentos eléctricos e electrónicos e da Directiva 2009/125/CE sobre os requisitos de concepção ecológica aplicáveis aos produto relacionados com a energia.



## DECLARATION OF CONFORMITY

This device complies with Low Voltage Directive 2014/35/EC, Electromagnetic Compatibility Directive 2014/30/EU, Directive 2015/863/EU on the restriction of the use of certain hazardous substances in electrical and electronic equipment and Directive 2009/125/EC on the eco-design requirements applicable to energy-related products.



## DICHIARAZIONE DI CONFORMITÀ

Questo dispositivo è conforme alla Direttiva sulla Bassa Tensione 2014/35/EC, Direttiva sulla Compatibilità Elettromagnetica 2014/30/UE, Direttiva 2015/863/EU sulla restrizione dell'uso di determinate sostanze pericolose nelle Apparecchi elettrici ed elettronici e la Direttiva 2009/125/CE relativa ai requisiti di progettazione ecocompatibile applicabili ai prodotti connessi all'energia.



## DÉCLARATION DE CONFORMITÉ

Cet appareil est conforme à la Directive Basse Tension 2014/35/CE, la directive Compatibilité électromagnétique 2014/30/UE, la directive 2015/863/UE relative à la limitation de l'utilisation de certaines substances dangereuses dans les équipements et la directive 2009/125/CE électriques et électroniques sur les exigences en matière d'éco conception applicables aux produits liés à l'énergie.



## KONFORMITÄTSERKLÄRUNG

Dieses Gerät entspricht die 2014/35/EG Niederspannungs Richtlinie, die 2014/30/EU Elektromagnetische Verträglichkeit Richtlinie, die 2015/863/EU Richtlinie auf die Beschränkung der Verwendung bestimmter gefährlicher Stoffe in Elektro- und Elektronikgeräten und die 2009/125/CE Richtlinie auf die die Ökodesign-Anforderungen für energieverbrauchsrelevante Produkte.



Este símbolo significa que, si desea deshacerse del producto, una vez transcurrida la vida del mismo, debe depositarlo por los medios adecuados a manos de un gestor de residuos autorizado para la recogida selectiva de Residuos de Aparatos Eléctricos y Electrónicos (RAEE).



**Importado por:**

Sanysan Appliances S.L, NIF: B98753056,  
C/ Barcas 2, 2  
46002 Valencia, España  
Producto fabricado en P.R.C - Diseñado por  
SOGO basada en las normas de calidad  
europeas  
Servicio postventa: [www.sogosat.com](http://www.sogosat.com)  
[sogosat@sogosat.com](mailto:sogosat@sogosat.com) / 0034 902 222 161

Este símbolo significa que se desejar desfazer-se do produto depois de terminada a sua vida útil, deve entregá-lo através dos meios adequados ao cuidado de um gestor de resíduos autorizado para a recolha selectiva de Resíduos de Equipamentos Eléctricos e Electrónicos (REEE).



**Importado por:**

Sanysan Appliances S.L, NIF: B98753056,  
C/ Barcas 2, 2  
46002 Valencia, Espanha  
Produto fabricado na P.R.C - projetado pelo  
SOGO com base nas normas de qualidade  
europeias.  
Serviço pós-venda: [www.sogosat.com](http://www.sogosat.com) /  
[sogosat@sogosat.com](mailto:sogosat@sogosat.com) / 0034 902 222 161

This symbol means that in case you wish to dispose of the product once its working life has ended, take it to an authorised waste agent for the selective collection of waste electrical and electronic equipment (WEEE).



**Imported by:**

Sanysan Appliances S.L, NIF: B98753056,  
C/ Barcas 2, 2  
46002 Valencia, Spain  
Product made in P.R.C. – Designed by  
SOGO based on the European Quality  
Standards  
Customer Service: [www.sogosat.com](http://www.sogosat.com) /  
[sogosat@sogosat.com](mailto:sogosat@sogosat.com) / 0034 902 222 161

Questo simbolo indica che nel caso in qui si desidera smaltire il prodotto una volta la sua vita lavorativa è finite si dovrebbe prendere ad un agente autorizzato di rifiuti per la raccolta selettiva di apparecchi elettriche ed elettroniche (WEEE).



**Importato da:**

Sanysan Appliances S.L, NIF: B98753056,  
C/ Barcas 2, 2  
46002 Valencia, Espanha  
Prodotto fatto a P.R.C - Disegnato da SOGO  
in base alla Norme di Qualità Europea  
Servizio al cliente: [www.sogosat.com](http://www.sogosat.com) /  
[sogosat@sogosat.com](mailto:sogosat@sogosat.com) / 0034 902 222 161

Ce symbole signifie que si vous souhaitez vous défaire du produit, une fois que celui-ci n'est plus utilisable, remettez-le, suivant la méthode appropriée, à un gestionnaire de déchets d'équipements électriques et électroniques (DEEE).



**Importé par:**

Sanysan Appliances S.L, NIF: B98753056,  
C/ Barcas 2, 2  
46002 Valencia, Espagne  
Produit fabriqué en P.R.C - Conçu par  
SOGO sur la base des normes de qualité  
européennes.  
Service après-vente: [www.sogosat.com](http://www.sogosat.com) /  
[sogosat@sogosat.com](mailto:sogosat@sogosat.com) / 0034 902 222 161

Dieses Symbol bedeutet, dass für den Fall, möchten Sie das Produkt entsorgen, sobald seine Lebensdauer beendet ist, sollen Sie sich an einen autorisierten Abfallmittel wenden, für die Abfällen von Elektro- und Elektronikgeräten selektive Sammlung (WEEE).



**Importiert durch:**

Sanysan Appliances S.L, NIF: B98753056,  
C/ Barcas 2, 2  
46002 Valencia, Spain  
Produkt gemacht in P.R.C. -Entworfen von  
Sogo auf der Grundlage der europäischen  
Qualitätsstandards  
Kundendienst: [www.sogosat.com](http://www.sogosat.com) /  
[sogosat@sogosat.com](mailto:sogosat@sogosat.com) / 0034 902 222 161

# SOGO<sup>®</sup>

Human Technology

ref. SS-1296

