

# SOGO®

Human Technology

EN Manual de instrucciones  
ES Instructions for use  
FR Mode d'emploi  
PT Manual de instruções  
DE Gebrauchsanweisung  
IT Manuale d'istruzioni  
CZ Návod k použití

DK Brugsanvisning  
SI Navodila za uporabo  
HR Upute za korištenje  
PL Instrukcja użycia  
RO Instrucțiuni de folosire  
UA Інструкція із застосування  
CA Manual d'instruccions



Descarga tu manual  
Download your manual  
Téléchargez votre manuel  
Baixe seu manual  
Laden Sie Ihr Handbuch herunter  
Scarica il tuo manuale  
Stáhněte si manuál  
Download din manual  
Prenezite svoj priročnik  
Preuzmite svoj priručnik  
Pobierz swoją instrukcję  
Descărcați manualul dvs  
Завантажте посібник  
Descàrrega el teu manual

ASPIRADOR VERTICAL  
VERTICAL VACUUM CLEANER  
ASPIRATEUR VERTICAL  
ASPIRADOR VERTICAL  
VERTIKALER STAUBSAUGER  
ASPIRAPOLVERE VERTICAL  
VERTIKÁLNÍ VYSAVAČ  
LODRETT STØVSUGER  
NAVPIČNI SESALNI  
VERTIKALNI USISAVAČ  
ODKURZACZ PIONOWY  
ASPIRATOR VERTICAL  
ВЕРТИКАЛЬНИЙ ПИЛОСОС  
ASPIRADOR VERTICAL

ref. SS-16120



<b>ESPAÑOL</b> .....	P. 3
<b>ENGLISH</b> .....	P. 8
<b>FRANÇAIS</b> .....	P. 13
<b>PORTUGUESE</b> .....	P. 18
<b>DEUTSCH</b> .....	P. 23
<b>ITALIANO</b> .....	P. 29
<b>ČEŠTINA</b> .....	P. 33
<b>DANSK</b> .....	P. 38
<b>SLOVENSKI</b> .....	P. 43
<b>HRVATSKI</b> .....	P. 48
<b>POLSKI</b> .....	P. 53
<b>ROMÂNĂ</b> .....	P. 58
<b>УКРАЇНСЬКА</b> .....	P. 63
<b>CATALÀ</b> .....	P. 68

Declaración de conformidad, Responsabilidad de la eliminación de productos electrónicos, Datos del importador y Servicio posventa en las últimas páginas.

Declaration of conformity, Responsibility of Electronic products disposal, Importers Details and After-sales service on the last pages.

Déclaration de conformité, Responsabilité de l'élimination des produits électroniques, Coordonnées des importateurs et Service après-vente sur les dernières pages.

Declaração de conformidade, responsabilidade pela eliminação dos produtos eletrônicos, dados do importador e serviço pós-venda nas últimas páginas

Konformitätserklärung, Verantwortung für die Entsorgung elektronischer Produkte, Angaben zum Importeur und Kundendienst auf den letzten Seiten.

Dichiarazione di conformità, Responsabilità dello smaltimento dei prodotti elettronici, Informazioni sugli importatori e Assistenza post-vendita nelle ultime pagine.

## 1. AVISO IMPORTANTE:

- Lea siempre el libro de instrucciones con atención antes de usarlo.
- Este manual se puede descargar desde nuestra página web, [www.sogo.es](http://www.sogo.es)
- Conserve estas instrucciones para futuras consultas.

## 2. Instrucciones de seguridad para el usuario

### GENERAL PRECAUTIONS

### Precauciones generales durante el uso del equipo eléctrico

- No utilice ni almacene el aparato al aire libre.
- Este producto está diseñado para uso doméstico en interiores, no industrial y no comercial. No utilice el artículo al aire libre ni para ningún otro propósito. El mal uso o el manejo inadecuado pueden causar problemas en el aparato y pueden causar lesiones al usuario.
- La unidad debe usarse solo para los fines previstos. No se acepta ninguna responsabilidad por los daños derivados de un uso inadecuado o una manipulación incorrecta.
- Asegúrese de que el voltaje indicado en la placa de identificación coincida con el voltaje de la red antes de enchufar el aparato.
- Siempre retire el enchufe de la toma de corriente cuando el aparato no esté en uso. No deje el aparato desatendido cuando esté encendido.
- Es necesario supervisar cuando cualquier aparato eléctrico esta siendo utilizado por o cerca de los niños.
- Antes de limpiar o guardar su electrodoméstico, desenchufe siempre el electrodoméstico de la fuente de alimentación y déjelo enfriar.
- El dispositivo no está completamente desconectado de la fuente de alimentación, incluso después de haberlo apagado. Para desconectarlo por completo, desconéctelo del enchufe de red.
- Los aparatos no están diseñados para funcionar mediante un temporizador externo o un sistema de control remoto independiente



### Restricciones de uso para evitar daños personales

- No deje que el aparato funcione sin supervisión.
- No coloque ni utilice este aparato cerca de fuentes de agua.
- No coloque ni utilice el aparato y su cable de alimentación sobre o cerca de superficies calientes (por ejemplo, placas de cocina) o llamas abiertas.
- No deje el cable de alimentación colgando de bordes afilados y manténgalo alejado de objetos calientes y llamas. No enrolle el cable alrededor del aparato ni lo doble.
- No utilice nunca accesorios no recomendados por el fabricante.
- El uso de accesorios no recomendados o vendidos por el fabricante del aparato puede provocar incendios, descargas eléctricas o lesiones a las personas.
- Para evitar descargas eléctricas, asegúrese de tener las manos secas antes de enchufar o desenchufar el aparato.
- No utilice el aparato con las manos mojadas, sobre suelos húmedos o

- cuando el ambiente esté húmedo, existe riesgo de descarga eléctrica.
- No sumerja nunca el aparato ni el enchufe en agua ni en ningún otro líquido. En caso de que el aparato se caiga al agua, desconéctelo inmediatamente de la red eléctrica y llévelo a un servicio técnico autorizado para su reparación antes de volver a utilizarlo.
  - No utilice el aparato si se ha caído al suelo, si presenta signos visibles de daños o si tiene fugas.
  - No utilice el aparato si el cable o el enchufe están dañados. En caso de que el cable se dañe, debe ser reemplazado únicamente por el fabricante, su agente de servicio o personas similarmente cualificadas, para evitar peligros.
  - En caso de mal funcionamiento del aparato, o si ha sido dañado de alguna manera, devuélvalo el electrodoméstico al servicio técnico autorizado más cercano para su examen, reparación o ajuste.
  - Para evitar una sobrecarga del circuito al usar este producto, no opere otro producto de alto voltaje en el mismo circuito eléctrico.
  - No se recomienda usar un cable de extensión con este producto, pero si debe usarse uno:
    - La clasificación eléctrica marcada del cable debe ser al menos tan buena como la del producto.
    - Disponga el cable de extensión de modo que no cuelgue donde pueda tropezar o tirar de él sin querer.



### **Restricciones de uso con niños y ancianos**

- Este aparato no debe ser utilizado por personas (incluidos niños) con capacidades físicas, sensoriales o mentales reducidas, o con falta de experiencia y conocimiento, a menos que hayan recibido supervisión o instrucción.
- Los niños deben ser supervisados para asegurarse de que no jueguen con el aparato.
- Los niños no deben realizar la limpieza y el mantenimiento del usuario sin supervisión.
- Los niños no deben jugar con el aparato.
- Este aparato puede ser utilizado por niños a partir de 8 años y personas con capacidades físicas, sensoriales o mentales reducidas o con falta de experiencia y conocimiento, si han recibido supervisión o instrucción sobre el uso del aparato de forma segura y ellos comprenden los peligros involucrados.
- Mantenga el aparato y su cable fuera del alcance de los niños menores de 8 años.



### **Instrucciones a seguir a la hora de usar el aparato**

- Nunca use esta unidad cerca de la bañera, la ducha, los lavamanos u otros recipientes con agua.
- ¡Precaución! No permita que los niños pequeños jueguen con la lámina: ¡HAY PELIGRO DE ASFIXIA!
- Nunca use otro conector que no sea el proporcionado.

- Nunca mueva el electrodoméstico tirando del cable. Asegúrese de que el cable no pueda quedar atrapado de ninguna manera.
- Nunca enrolle el cable alrededor del aparato y no lo doble.
- La operación incorrecta y el uso incorrecto pueden dañar el artefacto y causar lesiones al usuario.
- Este dispositivo, diseñado para uso doméstico, cumple con los estándares relacionados con este tipo de producto.
- Asegúrese de desenchufar el aparato antes de limpiar los contenedores de basura o los filtros.
-  Puede provocar un incendio y daños a las personas si el limpiador aspira los siguientes elementos:
  - Fuente de calor: fuego de carbón, colillas
  - Gran fragmento afilado: pieza de vidrio roto.
  - Líquido: artículos peligrosos (solvente, corrosivo), agente ácido, limpiador y agua.
  - Mercancías inflamables y explosivas: gasolina y productos alcohólicos.
  - Residuos de construcción y cemento
- Esta aspiradora solo puede usarse para propósitos secos. El agua, el líquido y otros objetos húmedos no deben ser absorbidos por el producto. No riegue ni derrames líquidos sobre la aspiradora. Si eso sucede, aumentará el riesgo de descarga eléctrica.
- Mantenga la salida de aire del aparato alejada del cabello, ropa suelta, dedos u otras partes. No use el tubo de succión, el mango de extensión del tubo u otro punto de herramienta en los ojos, oídos o coloque en la boca.
- Si se encuentran trozos grandes de papel, bolas de papel, láminas de plástico u objetos afilados, y algo que sea más grueso que una pajita, retírelos con anticipación en caso de que el tubo de succión esté bloqueado y afecte el uso del producto.
- Por favor, dejé de usarlo de una vez cuando se encontré la fuga eléctrica o la alta temperatura del motor y el sonido anormal. Por ejemplo, alta temperatura en una parte del cuerpo de máquina, sonido y olor anormales, succión débil.
- Por favor, revise el contenedor de polvo con regularidad, si el contenedor está lleno, límpielo a tiempo.
- Mantenga la salida de aire desbloqueada para evitar la pérdida de potencia de succión, calentamiento del motor que puede conducir a la reducción de vida útil de la aspiradora.
- Verifique regularmente, si el tubo de aleación de aluminio está bloqueado, si hay un bloqueo, límpielo a tiempo para evitar la reducción de la succión y afectar el rendimiento del aparato.
- Tenga especial cuidado al limpiar escaleras.
- Mantenga el extremo de la manguera, el tubo y otras aberturas de distancia de su cara y cuerpo.
- No utilice el aparato sin el contenedor de polvo o el filtro en su lugar.

## **LIMPIEZA Y MANTENIMIENTO**

Consulte la sección de limpieza y mantenimiento para obtener detalles sobre cómo limpiar el aparato.

### 3. ESPECIFICACIONES TÉCNICAS

Voltaje	Potencia	Frecuencia	Nivel de sonido
220-240V	600W	50 – 60Hz	<80dB

### 4. DESCRIPCIÓN DE LAS PARTES

- A. Botón de encendido / apagado
- B. Maneta
- C. Manguera
- D. Contenedor de polvo
- E. Cepillo de suelo

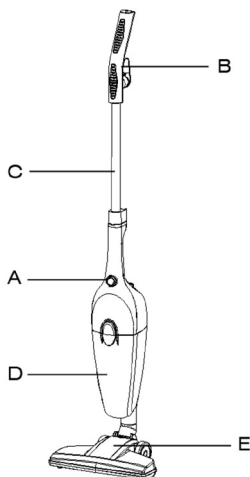

### 5. INSTRUCCIONES DE USO

#### PRIMER USO

1. El cable se pierde hacia abajo después de girar el porta cable hasta 180 grados. Inserte el enchufe en la toma de corriente; pulse el interruptor de encendido/apagado, el aspirador empieza a funcionar.
2. Ajuste el grado entre el cepillo y el cuerpo girando el mango.
3. Detenga su funcionamiento pulsando el interruptor de encendido/apagado, desconecte el enchufe de la toma de corriente, gire el soporte del cable 180 grados para fijar el cable.
4. La varilla se puede quitar y la unidad se puede utilizar como aspiradora de mano portátil. Desenrolle el cable, desbloquee el mango con el botón rojo y retire la varilla.

#### USO

- Desenrolle completamente el cable de alimentación.
- Compruebe que el voltaje vigente en el país donde se encuentra se corresponde con el indicado en el aparato.
- Enchufe el aparato a la toma de corriente correcta (y con toma de tierra si el aparato es de clase I) para evitar cualquier peligro.
- Desconecte el cable de alimentación de la red eléctrica antes de realizar cualquier operación de limpieza en el conjunto de mantenimiento y accesorios.
- Nunca modifique el aparato de ninguna manera.

#### IMPORTANTE

- Quite siempre el enchufe de la toma de corriente cuando el aparato no esté en uso y antes de realizar cualquier operación de limpieza o mantenimiento.
- Quite siempre el enchufe del calcetín antes de abrir el aparato.
- Nunca use alcoholes metilados u otros solventes para limpiar el aparato.
- No use el aparato para aspirar líquidos.
- Nunca deje el aparato desatendido cuando esté encendido.
- No encienda el aparato si parece estar defectuoso de alguna manera.
- Para reparaciones o accesorios, póngase en contacto con su distribuidor o un centro de servicio autorizado.

## INFORMACIÓN BREVE

1. No desenchufe el aparato tirando del cable o del propio aparato.

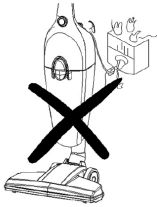

2. No utilice el aparato para enrollar el cable de alimentación.

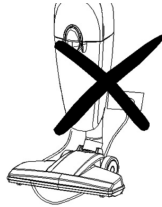

No utilice el aparato para aspirar cerillas encendidas, cigarrillos o cenizas calientes.



4. No utilice el aparato sobre superficies mojadas.



5. No obstruya la entrada de aire ni la salida de ventilación.



6. No utilice el aparato para aspirar agujas, alfileres o cables.



7. No coloque el aparato cerca de una fuente de calor.

## MONTAJE DE LA ASPIRADORA

Monte la manguera. Desenchufe el aparato. Conecte el extremo de la manguera al orificio de entrada de aire (en el depósito). Conecte el cepillo para suelos al otro extremo de la manguera.

## 6. LIMPIEZA Y MANTENIMIENTO

### ACCESORIOS DE LIMPIEZA

- 1 x Cepillo combinado para suelos duros y delicados
- 1 x Boquilla para hendiduras
- 1 x Cepillo pequeño

### Limpiar el depósito de polvo

1. Pulse el botón para abrir el depósito de polvo. Saque el filtro.
2. Vacíe el depósito de polvo.
3. Limpie el polvo del interior del filtro.

### Limpiar la espuma

1. Saque la espuma cuando esté sucia.
2. Límpiela con agua.
3. Séquela de forma natural antes del siguiente uso.

### MANTENIMIENTO

1. ¡Extraiga el enchufe de la toma de corriente antes de limpiarlo!
2. Limpie el aparato con un paño seco.
3. Retire el filtro de entrada o salida cuando se esté ensuciendo. Límpielo con agua tibia sin ningún líquido abrasivo y vuelva a colocarlo cuando esté completamente seco.
4. Si no va a utilizar este aparato durante un tiempo, guárdelo en un lugar seco y bien ventilado. Manténgalo fuera del alcance

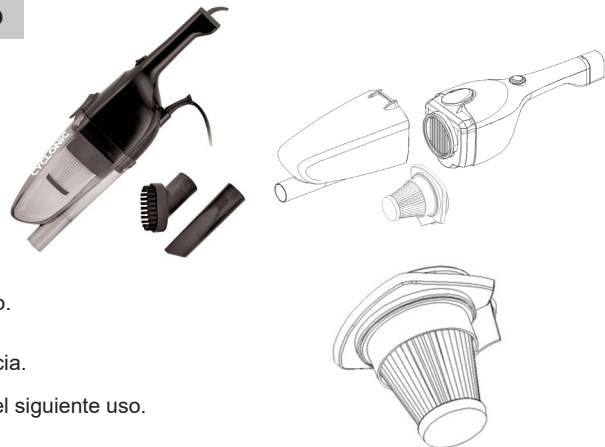

## 1. IMPORTANT NOTICE:

- Always read the instruction manual carefully before use.
- This manual can be downloaded from our website [www.sogo.es](http://www.sogo.es).
- Keep these instructions for future reference.

## 2. Safety instructions for the user

### GENERAL PRECAUTIONS

### General precautions during the use of electrical equipment

- Do not use or store the appliance outdoors.
- This product is designed for indoor domestic, non-industrial and non-commercial use. Do not use the item outdoors or for any other purpose. Misuse or improper handling may cause problems with the appliance and may cause injury to the user.
- The unit must only be used for its intended purpose. No liability is accepted for damage resulting from improper use or incorrect handling.
- Make sure that the voltage indicated on the nameplate matches the mains voltage before plugging in the appliance.
- Always remove the plug from the socket when the appliance is not in use. Do not leave the appliance unattended when it is switched on.
- It is necessary to supervise when any electrical appliance is being used by or near children.
- Before cleaning or storing your appliance, always unplug the appliance from the power supply and allow it to cool down.
- The device is not completely disconnected from the power supply, even after it has been switched off. To disconnect it completely, unplug it from the mains socket.
- The appliances are not designed to be operated by an external timer or a separate remote-control system.



### Restrictions on use to avoid personal injury

- Do not leave the appliance unattended.
- Do not place or use this appliance near water sources.
- Do not place or use the appliance and its power cord on or near hot surfaces (e.g., hotplates) or open flames.
- Do not leave the power cord hanging over sharp edges and keep it away from hot objects and naked flames. Do not coil the cord around the appliance or bend it.
- Never use accessories not recommended by the manufacturer.
- The use of accessories not recommended or sold by the appliance manufacturer may result in fire, electric shock or injury to persons.
- To avoid electric shock, make sure your hands are dry before plugging or unplugging the appliance.
- Do not use the appliance with wet hands, on wet floors or when the environment is damp, there is a risk of electric shock.
- Never immerse the appliance or the plug-in water or any other liquid. Should the appliance fall into water, disconnect it immediately



from the mains and take it to an authorised service centre for repair before using it again.

- Do not use the appliance if it has fallen on the floor, if it shows visible signs of damage or if it is leaking.
- Do not use the appliance if the cable or plug is damaged. In the event of damage to the cord, it must be replaced only by the manufacturer, its service agent or similarly qualified persons in order to avoid hazards.
- In case of malfunction of the appliance, or if it has been damaged in any way, return the appliance to the nearest authorised service centre for examination, repair or adjustment.
- To avoid overloading the circuit when using this product, do not operate another high voltage product on the same electrical circuit.
- It is not recommended to use an extension cord with this product, but if an extension cord should be used:
  - The marked electrical rating of the cable must be at least as good as that of the product.
  - Arrange the extension cord so that it does not hang down where it can be tripped over or pulled unintentionally.



### **Restrictions for use with children and the elderly**

- This appliance is not intended for use by persons (including children) with reduced physical, sensory or mental capabilities, or lack of experience and knowledge, unless they have been given supervision or instruction.
- Children should be supervised to ensure that they do not play with the appliance.
- Cleaning and maintenance of the user must not be carried out by children without supervision.
- Children must not play with the appliance.
- This appliance can be used by children aged from 8 years and above and persons with reduced physical, sensory or mental capabilities or lack of experience and knowledge if they have been given supervision or instruction concerning use of the appliance in a safe way and understand the hazards involved.9
- Keep the appliance and its cord out of the reach of children under 8 years of age.



### **Instructions to be followed when using the device**

- Never use this unit near a bathtub, shower, wash basin or other receptacles containing water.
- Caution! Do not allow small children to play with the foil:  
**DANGER OF SUFFOCATION!**
- Never use any connector other than the one provided.
- Never move the appliance by pulling on the cord. Make sure that the cable cannot be trapped in any way.
- Never coil the cable around the appliance and do not bend it.

- Incorrect operation and misuse can damage the appliance and cause injury to the user.
- This device is designed for domestic use, complies with the standards related to this type of product.
- Be sure to unplug the appliance before cleaning the waste containers or filters.
-  It may cause fire and injury to persons if the vacuum cleaner sucks up the following items:
  - Heat source: charcoal fire, cigarette butts
  - Large sharp fragment: piece of broken glass.
  - Liquid: dangerous goods (solvent, corrosive), acidic agent, cleaner and water.
  - Flammable and explosive goods: petrol and alcoholic products.
  - Construction and cement waste
- This vacuum cleaner only be used for dry purposes. Water, liquid and other wet objects must not be absorbed by the product. Do not water or spill liquids on the vacuum cleaner. Doing so will increase the risk of electric shock.
- Keep the air outlet of the appliance away from hair, loose clothing, fingers or other parts. Do not use the suction tube, tube extension handles or other tool point in eyes, ears or place in mouth.
- If large pieces of paper, paper balls, plastic sheets or sharp objects, and anything thicker than a straw are found, remove them in advance in case the suction tube is blocked and affects the use of the product.
- Please stop using it at once when you found the electric leakage or high temperature of the motor and abnormal sound. For example, high temperature in a part of the machine body, abnormal sound and smell, weak suction.
- Please check the dust container regularly, if the container is full, clean it in time.
- Keep the air outlet unblocked to avoid loss of suction power, heating of the motor which can lead to reduced vacuum cleaner life.
- Check regularly, if the aluminium alloy tube is blocked, if there is a blockage, clean it in time to avoid reducing the suction and affecting the performance of the appliance.
- Take special care when cleaning stairs.
- Keep the end of the hose, pipe and other openings away from your face and body.
- Do not use the appliance without the dust container or filter in place.

## **CLEANING AND MAINTENANCE**

See the cleaning and maintenance section for details on how to clean the appliance.

### 3. TECHNICAL SPECIFICATIONS

Voltage	Power	Frequency	Sound Level
220-240V	600W	50 – 60Hz	<80dB

### 4. PARTS DESCRIPTION

- A. ON / Off Button
- B. Handle
- C. Hose
- D. Dust container
- E. Floor brush

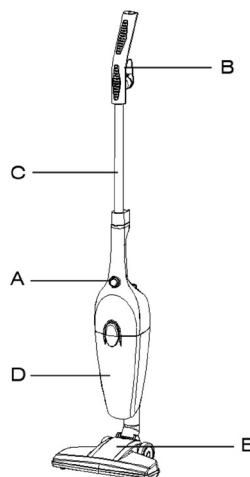

### 5. INSTRUCTIONS FOR USE

#### FIRST USE

1. The cable loses down after rotating the cable winding holder to 180 degree. Insert the plug in the electrical outlet; press the on/off switch, the vacuum cleaner begins working.
2. Adjust the degree between brush and body by rotating the handle.
3. Stop its working by pressing the on/off switch, disconnect the plug from outlet, rotate the cable winding holder 180 degree to fit the cable.
4. The rod can be removed and the unit can be used as a portable handheld vacuum cleaner. Just unwind the cable, then unlock the handle using the red button and remove the rod.

#### USE

- Unwind the power cable completely.
- Check that the voltage in force in the country where you are located corresponds to the voltage indicated on the appliance.
- Plug the appliance correct socket outlet (and grounded if the unit is a Class I unit) to avoid any danger.
- Disconnect the power cord from the power supply before performing any cleaning operations on the maintenance and accessories assembly.
- Never modify the device in any way.

#### IMPORTANT

- Always remove the plug from the socket when the appliance is not in use and before cleaning or maintenance.
- Always remove the plug from the socket before opening the appliance.
- Never use methylated spirits or other solvents to clean the appliance.
- Do not use the appliance to suck up liquids.
- Never leave the appliance unattended when it is switched on.
- Do not switch on the appliance if it appears to be defective in any way.
- For repairs or accessories, contact your dealer or an authorised service centre.

## BRIEF INFORMATION

1. Do not remove the plug by pulling the cord or the appliance itself.

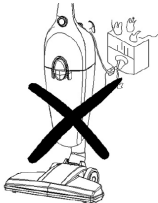

2. Do not use the appliance to roll over the power cord.

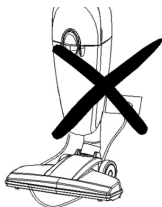

3. Do not use the appliance to vacuum lighted matches, cigarettes or hot ashes.



4. Do not use the appliance on wet surfaces.



5. Do not obstruct the air intake or ventilation outlet.



6. Do not use the device to vacuum needles, pins or cords.

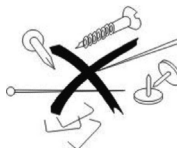

7. Do not place the appliance near the heat source.

## ASSEMBLY OF THE VACUUM CLEANER

Assemble the hose. Unplug the unit. Attach the end of the hose to the air inlet port (on the tank). Attach the floor brush to the other end of the hose.

## 6. CLEANING AND MAINTENANCE

### CLEANING ACCESSORIES

- 1 x Combined floor brush for hard and delicate floor
- 1 x Crevice nozzle
- 1 x Small brush

### Clean the dust tank

1. Press the button to open the dust compartment. Take out the filter.
2. Empty the dust container.
3. Clean off the dust inside the filter.

### Clean the foam

1. Take out the foam when it's dirty.
2. Clean it in the water.
3. Dry it naturally before next use.

### MAINTENANCE

1. Pull the plug out of the socket before cleaning!
2. Clean the appliance with a dry cloth.
3. Take out the intake or outlet filter when it's getting dirty. Clean it in warm water without any abrasive liquid and put it back when it is completely dry.
4. If you don't want to use this appliance for a period of time, store it in dry and well-ventilated place. Keep it away from reach of children.

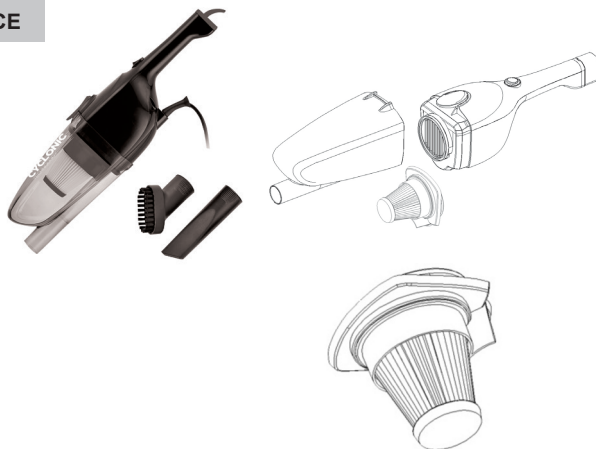

## 1. AVIS IMPORTANT :

- Lisez toujours attentivement le manuel d'instructions avant d'utiliser l'appareil.
- Ce manuel peut être téléchargé à partir de notre site Internet [www.sogo.es](http://www.sogo.es).
- Conservez ces instructions pour vous y référer ultérieurement.

## 2. Consignes de sécurité pour l'utilisateur

GENERAL  
PRECAUTIONS

### Précautions générales lors de l'utilisation de matériel électrique

- Ne pas utiliser ou stocker l'appareil à l'extérieur.
- Ce produit est conçu pour un usage domestique, non industriel et non commercial à l'intérieur. Ne l'utilisez pas à l'extérieur ou à d'autres fins. Une mauvaise utilisation ou une manipulation incorrecte peut entraîner des problèmes avec l'appareil et blesser l'utilisateur.
- L'appareil ne doit être utilisé que pour l'usage auquel il est destiné. Nous déclinons toute responsabilité pour les dommages résultant d'une utilisation inappropriée ou d'une manipulation incorrecte.
- Avant de brancher l'appareil, vérifiez que la tension indiquée sur la plaque signalétique correspond à la tension du réseau.
- Retirez toujours la fiche de la prise de courant lorsque l'appareil n'est pas utilisé. Ne laissez pas l'appareil sans surveillance lorsqu'il est allumé.
- Il est nécessaire de surveiller tout appareil électrique utilisé par des enfants ou à proximité de ceux-ci.
- Avant de nettoyer ou de ranger votre appareil, débranchez-le toujours de l'alimentation électrique et laissez-le refroidir.
- L'appareil n'est pas complètement déconnecté de l'alimentation électrique, même après avoir été éteint. Pour le déconnecter complètement, il faut le débrancher de la prise de courant.
- Les appareils ne sont pas conçus pour être commandés par une minuterie externe ou un système de commande à distance séparé.



### Restrictions d'utilisation pour éviter les blessures

- Ne laissez pas l'appareil sans surveillance.
- Ne pas placer ou utiliser cet appareil à proximité de sources d'eau.
- Ne placez pas et n'utilisez pas l'appareil et son cordon d'alimentation sur ou à proximité de surfaces chaudes (par exemple, plaques de cuisson) ou de flammes nues.
- Ne laissez pas le cordon d'alimentation pendre sur des bords tranchants et tenez-le éloigné des objets chauds et des flammes nues. N'enroulez pas le cordon autour de l'appareil et ne le pliez pas.
- N'utilisez jamais d'accessoires non recommandés par le fabricant.
- L'utilisation d'accessoires non recommandés ou non vendus par le fabricant de l'appareil peut provoquer un incendie, une électrocution ou des blessures.
- Pour éviter les chocs électriques, assurez-vous que vos mains sont sèches avant de brancher ou de débrancher l'appareil.
- N'utilisez pas l'appareil avec des mains mouillées, sur un sol mouillé ou

- lorsque l'environnement est humide, car il y a un risque d'électrocution.
- Ne jamais immerger l'appareil ou la fiche dans l'eau ou tout autre liquide. Si l'appareil tombe dans l'eau, débranchez-le immédiatement et faites-le réparer par un centre de service agréé avant de le réutiliser.
  - N'utilisez pas l'appareil s'il est tombé par terre, s'il présente des signes visibles de dommages ou s'il fuit.
  - Ne pas utiliser l'appareil si le câble ou la fiche est endommagé. Si le cordon est endommagé, il ne doit être remplacé que par le fabricant, son agent de service ou des personnes de qualification similaire afin d'éviter tout danger.
  - En cas de mauvais fonctionnement de l'appareil, ou si celui-ci a été endommagé de quelque manière que ce soit, renvoyez-le au centre de service agréé le plus proche pour qu'il soit examiné, réparé ou ajusté.
  - Pour éviter de surcharger le circuit lors de l'utilisation de ce produit, ne faites pas fonctionner un autre produit à haute tension sur le même circuit électrique.
  - Il n'est pas recommandé d'utiliser une rallonge avec ce produit, mais si une rallonge doit être utilisée :
    - Les caractéristiques électriques marquées du câble doivent être au moins aussi bonnes que celles du produit.
    - Disposez la rallonge de manière à ce qu'elle ne pende pas dans un endroit où l'on pourrait trébucher ou tirer dessus par inadvertance.



### **Restrictions concernant l'utilisation avec les enfants et les personnes âgées**

- Cet appareil n'est pas destiné à être utilisé par des personnes (y compris des enfants) dont les capacités physiques, sensorielles ou mentales sont réduites, ou qui manquent d'expérience et de connaissances, à moins qu'elles n'aient bénéficié d'une surveillance ou d'instructions.
- Les enfants doivent être surveillés pour s'assurer qu'ils ne jouent pas avec l'appareil.
- Le nettoyage et l'entretien de l'utilisateur ne doivent pas être effectués par des enfants sans surveillance.
- Les enfants ne doivent pas jouer avec l'appareil.
- Cet appareil peut être utilisé par des enfants à partir de 8 ans et par des personnes dont les capacités physiques, sensorielles ou mentales sont réduites ou qui manquent d'expérience et de connaissances, à condition qu'elles aient reçu une surveillance ou des instructions concernant l'utilisation de l'appareil en toute sécurité et qu'elles comprennent les risques encourus.9
- Tenir l'appareil et son cordon hors de portée des enfants de moins de 8 ans.



### **Instructions à suivre lors de l'utilisation de l'appareil**

- N'utilisez jamais cet appareil à proximité d'une baignoire, d'une douche, d'un lavabo ou d'autres récipients contenant de l'eau.
- Attention ! Ne laissez pas les jeunes enfants jouer avec le film :  
**RISQUE D'ASPHYXIE !**
- N'utilisez jamais un autre connecteur que celui fourni.
- Ne déplacez jamais l'appareil en tirant sur le cordon. Veillez à ce que

- le câble ne puisse pas être coincé de quelque manière que ce soit.
- Ne jamais enrrouler le câble autour de l'appareil et ne pas le plier.
  - Un fonctionnement incorrect et une mauvaise utilisation peuvent endommager l'appareil et blesser l'utilisateur.
  - Cet appareil est conçu pour un usage domestique, il est conforme aux normes relatives à ce type de produit.
  - Veillez à débrancher l'appareil avant de nettoyer les conteneurs à déchets ou les filtres.
  -  L'aspiration des éléments suivants par l'aspirateur peut provoquer un incendie et des blessures :
    - Source de chaleur : charbon de bois, mégots de cigarettes
    - Grand fragment pointu : morceau de verre brisé.
    - Liquide : marchandises dangereuses (solvant, corrosif), agent acide, nettoyant et eau.
    - Produits inflammables et explosifs : essence et produits alcoolisés.
    - Déchets de construction et de ciment
  - Cet aspirateur ne peut être utilisé qu'à sec. L'eau, les liquides et autres objets humides ne doivent pas être absorbés par l'appareil. N'arrosez pas l'aspirateur et ne renversez pas de liquides dessus. Cela augmenterait le risque d'électrocution.
  - Tenir la sortie d'air de l'appareil à l'écart des cheveux, des vêtements amples, des doigts ou d'autres parties. Ne pas utiliser le tube d'aspiration, les poignées d'extension du tube ou toute autre pointe d'outil dans les yeux, les oreilles ou la bouche.
  - Si vous trouvez de gros morceaux de papier, des boules de papier, des feuilles de plastique ou des objets pointus, ainsi que des objets plus épais qu'une paille, retirez-les à l'avance au cas où le tube d'aspiration se bloquerait et empêcherait l'utilisation du produit.
  - Veuillez cesser immédiatement d'utiliser l'appareil si vous constatez une fuite électrique ou une température élevée du moteur et un bruit anormal. Par exemple, une température élevée dans une partie du corps de l'appareil, un son et une odeur anormaux, une faible aspiration.
  - Vérifiez régulièrement le bac à poussière. Si le bac est plein, nettoyez-le à temps.
  - Veillez à ce que la sortie d'air ne soit pas obstruée afin d'éviter toute perte de puissance d'aspiration et tout échauffement du moteur, ce qui pourrait réduire la durée de vie de l'aspirateur.
  - Vérifiez régulièrement si le tube en alliage d'aluminium est obstrué. Si c'est le cas, nettoyez-le à temps pour éviter de réduire l'aspiration et d'affecter les performances de l'appareil.
  - Soyez particulièrement vigilant lorsque vous nettoyez les escaliers.
  - Tenez l'extrémité du tuyau, du tube et des autres ouvertures à l'écart de votre visage et de votre corps.
  - N'utilisez pas l'appareil sans le bac à poussière ou le filtre.

## **NETTOYAGE ET ENTRETIEN**

Voir la section sur le nettoyage et l'entretien pour plus de détails sur le nettoyage de l'appareil.

### 3. SPÉCIFICATIONS TECHNIQUES

Tension	Pouvoir	La fréquence	Niveau sonore
220-240V	600W	50 – 60Hz	<80dB

### 4. DESCRIPTIF DES PIÈCES

- A. Bouton marche/arrêt
- B. Poignée
- C. Tuyau
- D. Récipient à poussière
- E. Brosse à plancher

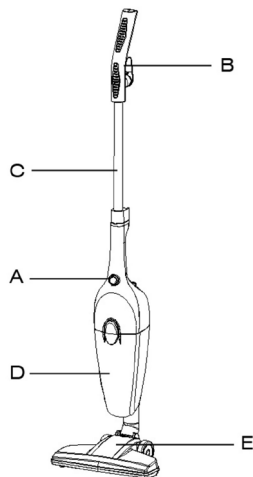

### 5. MODE D'EMPLOI

#### PREMIERE UTILISATION

1. Le câble se perd après avoir tourné le support d'enroulement du câble à 180 degrés. Insérez la fiche dans la prise électrique ; appuyez sur l'interrupteur marche/arrêt, l'aspirateur commence à fonctionner.
2. Ajustez le degré entre la brosse et le corps en tournant la poignée.
3. Arrêter le fonctionnement en appuyant sur l'interrupteur marche/arrêt, débrancher la fiche de la prise de courant, tourner le support d'enroulement du câble de 180 degrés pour fixer le câble.
4. La tige peut être retirée et l'appareil peut être utilisé comme aspirateur portable. Il suffit de dérouler le câble, puis de déverrouiller la poignée à l'aide du bouton rouge et de retirer la tige.

#### UTILISATION

- Dérouler complètement le câble d'alimentation.
- Vérifiez que la tension en vigueur dans le pays où vous vous trouvez correspond à la tension indiquée sur l'appareil.
- Branchez l'appareil sur une prise de courant correcte (et mise à la terre si l'appareil est de classe I) afin d'éviter tout danger.
- Débranchez le cordon d'alimentation de la source d'énergie avant d'effectuer toute opération de nettoyage de l'ensemble de maintenance et d'accessoires.
- Ne jamais modifier l'appareil de quelque manière que ce soit.

#### IMPORTANT

- Débranchez toujours la fiche de la prise de courant lorsque l'appareil n'est pas utilisé et avant tout nettoyage ou entretien.
- Débranchez toujours la fiche de la prise avant d'ouvrir l'appareil.
- N'utilisez jamais d'alcool à brûler ou d'autres solvants pour nettoyer l'appareil.
- Ne pas utiliser l'appareil pour aspirer des liquides.
- Ne laissez jamais l'appareil sans surveillance lorsqu'il est allumé.
- Ne mettez pas l'appareil en marche s'il semble présenter un quelconque défaut.
- Pour les réparations ou les accessoires, contactez votre revendeur ou un centre de service agréé.



## INFORMATIONS SUCCINCTES

1. Ne retirez pas la fiche en tirant sur le cordon ou sur l'appareil lui-même.

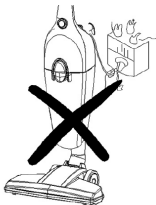

2. Ne pas utiliser l'appareil pour faire rouler le cordon d'alimentation.

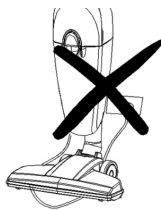

3. Ne pas utiliser l'appareil pour aspirer des allumettes allumées, des cigarettes ou des cendres chaudes.



4. Ne pas utiliser l'appareil sur des surfaces mouillées.



5. Ne pas obstruer l'entrée d'air ou la sortie de ventilation.



6. Ne pas utiliser l'appareil pour aspirer des aiguilles, des épingles ou des cordons.



7. Ne pas placer l'appareil à proximité d'une source de chaleur.

## ASSEMBLAGE DE L'ASPIRATEUR

Assemblez le tuyau. Débranchez l'appareil. Fixez l'extrémité du tuyau à l'orifice d'entrée d'air (sur le réservoir). Fixez la brosse à plancher à l'autre extrémité du tuyau.

## 6. NETTOYAGE ET ENTRETIEN

### ACCESSOIRES DE NETTOYAGE

- 1 x Brosse combinée pour sols durs et délicats
- 1 x Suceur plat
- 1 x Petite brosse

### Nettoyer le réservoir à poussière

1. Appuyez sur le bouton pour ouvrir le compartiment à poussière. Retirez le filtre.
2. Videz le réservoir à poussière.
3. Nettoyez la poussière à l'intérieur de l'appareil.

### Nettoyer la mousse

1. Retirez la mousse lorsqu'elle est sale.
2. Nettoyez-la dans l'eau. Séchez-la naturellement avant la prochaine utilisation.

### ENTRETIEN

1. Retirez la fiche de la prise avant de procéder au nettoyage !
2. Nettoyez l'appareil avec un chiffon sec.
3. Retirez le filtre d'aspiration ou d'évacuation lorsqu'il est sale. Nettoyez-le à l'eau tiède sans liquide abrasif et remettez-le en place lorsqu'il est complètement sec.
4. Si vous ne souhaitez pas utiliser cet appareil pendant un certain temps, rangez-le dans un endroit sec et bien ventilé. Tenez-le hors de portée des enfants.

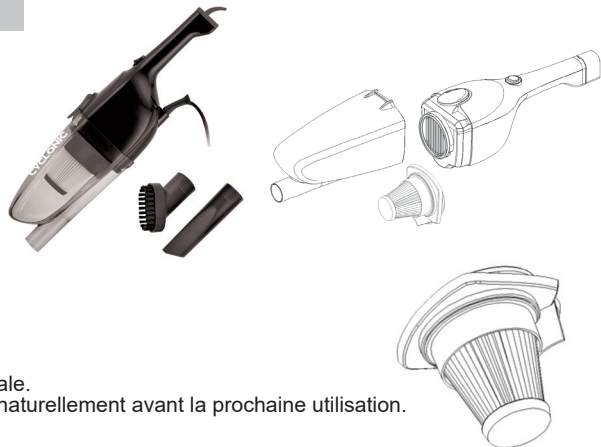

## 1. AVISO IMPORTANTE:

- Leia sempre atentamente o manual de instruções antes de o utilizar.
- Este manual pode ser descarregado do nosso sítio Web [www.sogo.es](http://www.sogo.es).
- Guarde estas instruções para referência futura.

## 2. Instruções de segurança para o utilizador

GENERAL  
PRECAUTIONS

### Precauções gerais durante a utilização de equipamento eléctrico

- Não utilizar ou guardar o aparelho no exterior.
- Este produto foi concebido para utilização doméstica, não industrial e não comercial em interiores. Não utilizar o produto no exterior ou para qualquer outro fim. A utilização incorrecta ou o manuseamento inadequado podem causar problemas no aparelho e provocar ferimentos no utilizador.
- O aparelho só deve ser utilizado para o fim a que se destina. Não se aceita qualquer responsabilidade por danos resultantes de uma utilização inadequada ou de um manuseamento incorreto.
- Certifique-se de que a tensão indicada na placa de identificação corresponde à tensão da rede eléctrica antes de ligar o aparelho à tomada.
- Retirar sempre a ficha da tomada quando o aparelho não estiver a ser utilizado. Não deixar o aparelho sem vigilância quando estiver ligado.
- É necessário supervisionar quando qualquer aparelho eléctrico está a ser utilizado por crianças ou perto delas.
- Antes de limpar ou guardar o seu aparelho, desligue-o sempre da corrente eléctrica e deixe-o arrefecer.
- O aparelho não está completamente desligado da alimentação eléctrica, mesmo depois de ter sido desligado. Para o desligar completamente, desligue-o da tomada de corrente.
- Os aparelhos não foram concebidos para serem accionados por um temporizador externo ou por um sistema de controlo remoto separado.



### Restrições de utilização para evitar danos pessoais

- Não deixar o aparelho sem vigilância.
- Não colocar ou utilizar este aparelho perto de fontes de água.
- Não coloque nem utilize o aparelho e o seu cabo de alimentação sobre ou perto de superfícies quentes (por exemplo, placas de fogão) ou chamas abertas.
- Não deixe o cabo de alimentação pendurado sobre arestas vivas e mantenha-o afastado de objectos quentes e de chamas abertas. Não enrolar o cabo à volta do aparelho nem o dobre.
- Nunca utilizar acessórios não recomendados pelo fabricante.
- A utilização de acessórios não recomendados ou vendidos pelo fabricante do aparelho pode provocar incêndios, choques eléctricos ou lesões corporais.
- Para evitar choques eléctricos, certifique-se de que as suas mãos estão secas antes de ligar ou desligar o aparelho.
- Não utilize o aparelho com as mãos molhadas, em pisos molhados ou

- quando o ambiente estiver húmido, pois existe o risco de choque eléctrico.
- Nunca mergulhar o aparelho ou a ficha na água ou em qualquer outro líquido. Se o aparelho cair na água, desligue-o imediatamente da rede eléctrica e leve-o a um centro de assistência autorizado para reparação antes de o voltar a utilizar.
  - Não utilizar o aparelho se este tiver caído no chão, se apresentar sinais visíveis de danos ou se tiver fugas.
  - Não utilizar o aparelho se o cabo ou a ficha estiverem danificados. Em caso de danos no cabo, este só deve ser substituído pelo fabricante, pelo seu agente de assistência ou por pessoas com qualificações semelhantes, a fim de evitar riscos.
  - Em caso de mau funcionamento do aparelho, ou se este tiver sido danificado de qualquer forma, entregar o aparelho ao centro de assistência autorizado mais próximo para ser examinado, reparado ou ajustado.
  - Para evitar sobrecarregar o circuito quando utilizar este produto, não utilize outro produto de alta tensão no mesmo circuito eléctrico.
  - Não se recomenda a utilização de um cabo de extensão com este produto, mas se for necessário utilizar um cabo de extensão:
    - A classificação eléctrica marcada do cabo deve ser, pelo menos, tão boa como a do produto.
    - Coloque o cabo de extensão de modo a que não fique pendurado onde possa ser tropeçado ou puxado involuntariamente.



### **Restrições para utilização com crianças e idosos**

- Este aparelho não se destina a ser utilizado por pessoas (incluindo crianças) com capacidades físicas, sensoriais ou mentais reduzidas, ou com falta de experiência e conhecimentos, exceto se tiverem recebido supervisão ou instruções.
- As crianças devem ser vigiadas para garantir que não brincam com o aparelho.
- A limpeza e a manutenção do utilizador não devem ser efectuadas por crianças sem supervisão.
- As crianças não devem brincar com o aparelho.
- Este aparelho pode ser utilizado por crianças a partir dos 8 anos de idade e por pessoas com capacidades físicas, sensoriais ou mentais reduzidas ou com falta de experiência e conhecimentos, desde que tenham recebido supervisão ou instruções sobre a utilização do aparelho de forma segura e compreendam os perigos envolvidos.<sup>9</sup>
- Manter o aparelho e o seu cabo fora do alcance de crianças com menos de 8 anos de idade.



### **Instruções a seguir durante a utilização do aparelho**

- Nunca utilize este aparelho perto de uma banheira, chuveiro, lavatório ou outros recipientes que contenham água.
- Atenção! Não permitir que crianças pequenas brinquem com a folha de alumínio: PERIGO DE ASFIXIA!
- Nunca utilizar um conetor diferente do fornecido.
- Nunca deslocar o aparelho puxando pelo cabo. Certifique-se de que o

- cabo não fica preso de forma alguma.
- Nunca enrole o cabo à volta do aparelho e não o dobre.
  - Uma operação incorrecta e uma utilização indevida podem danificar o aparelho e causar ferimentos ao utilizador.
  - Este aparelho foi concebido para uso doméstico e está em conformidade com as normas relativas a este tipo de produto.
  - Não se esqueça de desligar o aparelho da tomada antes de limpar os recipientes de resíduos ou os filtros.
  -  Se o aspirador aspirar os seguintes objectos, pode provocar um incêndio e ferimentos nas pessoas:
    - Fonte de calor: fogo de carvão, pontas de cigarro
    - Grande fragmento cortante: pedaço de vidro partido.
    - Líquido: mercadorias perigosas (solvente, corrosivo), agente ácido, produto de limpeza e água.
    - Produtos inflamáveis e explosivos: gasolina e produtos alcoólicos.
    - Resíduos de construção e de cimento
  - Este aspirador só pode ser utilizado para fins secos. O produto não deve absorver água, líquidos ou outros objectos molhados. Não molhe nem derrame líquidos sobre o aspirador. Se o fizer, aumenta o risco de choque eléctrico.
  - Manter a saída de ar do aparelho afastada do cabelo, roupa solta, dedos ou outras partes. Não utilizar o tubo de sucção, as pegas de extensão do tubo ou outras pontas de ferramentas nos olhos, ouvidos ou na boca.
  - Se encontrar pedaços grandes de papel, bolas de papel, folhas de plástico ou objectos afiados e qualquer coisa mais grossa do que uma palhinha, retire-os antecipadamente para evitar que o tubo de sucção fique bloqueado e afecte a utilização do produto.
  - Deixe de o utilizar imediatamente quando encontrar uma fuga eléctrica ou uma temperatura elevada do motor e um som anormal. Por exemplo, temperatura elevada numa parte do corpo da máquina, som e cheiro anormais, sucção fraca.
  - Verificar regularmente o recipiente de pó; se o recipiente estiver cheio, limpar a tempo.
  - Mantenha a saída de ar desbloqueada para evitar a perda de potência de sucção e o aquecimento do motor, o que pode levar a uma redução da vida útil do aspirador.
  - Verificar regularmente se o tubo de liga de alumínio está bloqueado; se houver um bloqueio, limpá-lo a tempo para evitar reduzir a aspiração e afetar o desempenho do aparelho.
  - Tenha especial cuidado ao limpar as escadas.
  - Mantenha a extremidade da mangueira, do tubo e de outras aberturas afastada do seu rosto e corpo.
  - Não utilizar o aparelho sem o recipiente para o pó ou o filtro colocados.

## **LIMPEZA E MANUTENÇÃO**

Para mais informações sobre a limpeza do aparelho, consulte a secção Limpeza e manutenção.

### 3. ESPECIFICAÇÕES TÉCNICAS

Tensão	Potência	Frequência	Nível sonoro
220-240V	600W	50 – 60Hz	<80dB

### 4. DESCRIÇÃO DAS PEÇAS

- A. Botão de ligar/desligar
- B. Pega
- C. Mangueira
- D. Recipiente para o pó
- E. Escova de chão

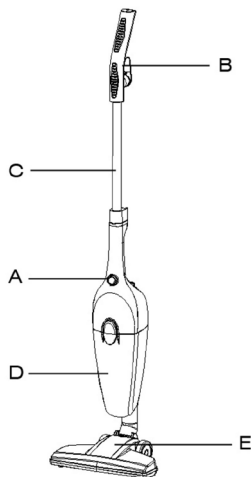

### 5. INSTRUÇÕES DE USO

#### PRIMEIRA UTILIZAÇÃO

1. O cabo perde-se depois de rodar o suporte de enrolamento do cabo a 180 graus. Introduzir a ficha na tomada eléctrica; premir o interruptor on/off, o aspirador começa a funcionar.
2. Ajustar o grau entre a escova e o corpo rodando a pega.
3. Parar o seu funcionamento premindo o interruptor de ligar/desligar, desligar a ficha da tomada eléctrica, rodar o suporte de enrolamento do cabo 180 graus para encaixar o cabo.
4. A haste pode ser removida e a unidade pode ser utilizada como um aspirador de mão portátil. Basta desenrolar o cabo, desbloquear a pega utilizando o botão vermelho e retirar a haste.

#### USO

- Desenrolar completamente o cabo de alimentação.
- Verifique se a tensão em vigor no país onde se encontra corresponde à tensão indicada no aparelho.
- Ligar o aparelho à tomada correcta (e à terra se o aparelho for da classe I) para evitar qualquer perigo.
- Desligar o cabo de alimentação da fonte de alimentação antes de efetuar qualquer operação de limpeza do conjunto de manutenção e acessórios.
- Nunca modificar o aparelho de forma alguma.

#### IMPORTANTE

- Retirar sempre a ficha da tomada quando o aparelho não estiver a ser utilizado e antes de proceder à sua limpeza ou manutenção.
- Retirar sempre a ficha da tomada antes de abrir o aparelho.
- Nunca utilizar álcool metilado ou outros solventes para limpar o aparelho.
- Não utilizar o aparelho para aspirar líquidos.
- Nunca deixar o aparelho sem vigilância quando estiver ligado.
- Não ligar o aparelho se este aparentar estar com algum tipo de defeito.
- Para reparações ou acessórios, contacte o seu revendedor ou um centro de assistência autorizado.

## BREVE INFORMAÇÃO

1. Não retirar a ficha puxando pelo cabo ou pelo próprio aparelho.



2. Não utilizar o aparelho para rolar sobre o cabo de alimentação.

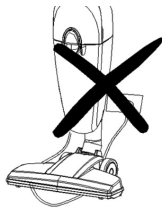

3. Não utilizar o aparelho para aspirar fósforos acesos, cigarros ou cinzas quentes.



4. Não utilizar o aparelho sobre superfícies húmidas.



5. Não obstrua a entrada de ar ou a saída de ventilação.



6. Não utilizar o aparelho para aspirar agulhas, alfinetes ou cabos.



7. Não colocar o aparelho perto de uma fonte de calor.

## MONTAGEM DO ASPIRADOR

Montar a mangueira. Desligue o aparelho da tomada. Ligar a extremidade da mangueira ao orifício de entrada de ar (no depósito). Fixar a escova de chão na outra extremidade da mangueira.

## 6. LIMPEZA E MANUTENÇÃO

### ACESSÓRIOS DE LIMPEZA

- 1 x Escova de chão combinada para pavimentos duros e delicados
- 1 x Bocal para fendas
- 1 x Escova pequena

### Limpar o depósito de pó

1. Prima o botão para abrir o compartimento do pó. Retire o filtro.
2. Esvazie o depósito de pó.
3. Limpe o pó no interior do aparelho.

### Limpar a espuma

1. Retire a espuma quando estiver suja.
2. Limpe-a na água.
3. Secar naturalmente antes da próxima utilização.

### MANUTENÇÃO

1. Retirar a ficha da tomada antes de limpar!
2. Limpar o aparelho com um pano seco.
3. Retire o filtro de entrada ou de saída quando este estiver sujo. Limpe-o em água morna sem líquido abrasivo e volte a colocá-lo quando estiver completamente seco.
4. Se não pretender utilizar este aparelho durante um período de tempo, guarde-o num local seco e bem ventilado. Mantenha-o fora do alcance das crianças.



## 1. WICHTIGER HINWEIS:

- Lesen Sie die Gebrauchsanweisung vor dem Gebrauch immer sorgfältig durch.
- Dieses Handbuch kann von unserer Website [www.sogo.es](http://www.sogo.es) heruntergeladen werden.
- Bewahren Sie diese Anleitung zum späteren Nachschlagen auf.

## 2. Sicherheitshinweise für den Benutzer

GENERAL  
PRECAUTIONS

### Allgemeine Vorsichtsmaßnahmen bei der Verwendung von elektrischen Geräten

- Verwenden oder lagern Sie das Gerät nicht im Freien.
- Dieses Produkt ist für den häuslichen, nicht-industriellen und nicht-kommerziellen Gebrauch bestimmt. Verwenden Sie das Gerät nicht im Freien oder für andere Zwecke. Falsche Verwendung oder unsachgemäße Handhabung kann zu Problemen mit dem Gerät und zu Verletzungen des Benutzers führen.
- Das Gerät darf nur für den vorgesehenen Zweck verwendet werden. Für Schäden, die durch unsachgemäßen Gebrauch oder falsche Handhabung entstehen, wird keine Haftung übernommen.
- Vergewissern Sie sich vor dem Anschließen des Geräts, dass die auf dem Typenschild angegebene Spannung mit der Netzspannung übereinstimmt.
- Ziehen Sie immer den Stecker aus der Steckdose, wenn das Gerät nicht benutzt wird. Lassen Sie das Gerät nicht unbeaufsichtigt, wenn es eingeschaltet ist.
- Wenn ein elektrisches Gerät von oder in der Nähe von Kindern benutzt wird, muss es beaufsichtigt werden.
- Bevor Sie Ihr Gerät reinigen oder aufbewahren, trennen Sie es immer vom Stromnetz und lassen Sie es abkühlen.
- Das Gerät ist nicht vollständig vom Stromnetz getrennt, auch wenn es ausgeschaltet ist. Um es vollständig vom Netz zu trennen, ziehen Sie den Netzstecker aus der Steckdose.
- Die Geräte sind nicht für den Betrieb mit einer externen Zeitschaltuhr oder einem separaten Fernbedienungssystem vorgesehen.



### Nutzungsbeschränkungen zur Vermeidung von Personenschäden

- Lassen Sie das Gerät nicht unbeaufsichtigt.
- Stellen Sie das Gerät nicht in der Nähe von Wasserquellen auf und benutzen Sie es nicht.
- Stellen Sie das Gerät und sein Netzkabel nicht auf oder in der Nähe von heißen Oberflächen (z. B. Kochplatten) oder offenen Flammen auf und benutzen Sie es nicht.
- Lassen Sie das Netzkabel nicht über scharfe Kanten hängen und halten Sie es von heißen Gegenständen und offenen Flammen fern. Wickeln Sie das Kabel nicht um das Gerät und knicken Sie es nicht.
- Verwenden Sie niemals Zubehör, das nicht vom Hersteller empfohlen wird.
- Die Verwendung von Zubehör, das nicht vom Hersteller des Geräts empfohlen oder verkauft wird, kann zu Bränden, Stromschlägen oder Verletzungen führen.
- Um einen Stromschlag zu vermeiden, vergewissern Sie sich, dass Ihre Hände trocken sind, bevor Sie das Gerät einstecken oder ausstecken.
- Benutzen Sie das Gerät nicht mit nassen Händen, auf nassen Böden oder in feuchter Umgebung, es besteht die Gefahr eines Stromschlags.

- Tauchen Sie das Gerät oder den Stecker niemals in Wasser oder eine andere Flüssigkeit. Sollte das Gerät ins Wasser fallen, trennen Sie es sofort vom Stromnetz und bringen Sie es zur Reparatur in ein autorisiertes Servicezentrum, bevor Sie es wieder benutzen.
- Verwenden Sie das Gerät nicht, wenn es auf den Boden gefallen ist, wenn es sichtbare Schäden aufweist oder wenn es undicht ist.
- Benutzen Sie das Gerät nicht, wenn das Kabel oder der Stecker beschädigt ist. Im Falle einer Beschädigung des Kabels darf dieses nur durch den Hersteller, seinen Kundendienst oder ähnlich qualifizierte Personen ersetzt werden, um Gefahren zu vermeiden.
- Im Falle einer Fehlfunktion des Geräts oder einer Beschädigung bringen Sie das Gerät zur Überprüfung, Reparatur oder Einstellung zum nächsten autorisierten Kundendienstzentrum.
- Um eine Überlastung des Stromkreises bei der Verwendung dieses Produkts zu vermeiden, darf kein anderes Hochspannungsprodukt am selben Stromkreis betrieben werden.
- Es wird nicht empfohlen, ein Verlängerungskabel mit diesem Produkt zu verwenden, aber wenn ein Verlängerungskabel verwendet werden soll:
  - Die angegebene elektrische Leistung des Kabels muss mindestens so gut sein wie die des Produkts.
  - Verlegen Sie das Verlängerungskabel so, dass es nicht herunterhängt, so dass man darüber stolpern oder ungewollt daran ziehen kann.



### **Beschränkungen für die Verwendung bei Kindern und älteren Menschen**

- Dieses Gerät ist nicht dafür bestimmt, durch Personen (einschließlich Kinder) mit eingeschränkten physischen, sensorischen oder geistigen Fähigkeiten oder mangels Erfahrung und mangels Wissen benutzt zu werden, es sei denn, sie werden beaufsichtigt oder erhalten Anweisungen.
- Kinder sollten beaufsichtigt werden, um sicherzustellen, dass sie nicht mit dem Gerät spielen.
- Die Reinigung und Wartung des Geräts darf nicht von Kindern ohne Aufsicht durchgeführt werden.
- Kinder dürfen nicht mit dem Gerät spielen.
- Dieses Gerät kann von Kindern ab 8 Jahren und darüber sowie von Personen mit verringerten physischen, sensorischen oder geistigen Fähigkeiten oder Mangel an Erfahrung und Wissen benutzt werden, wenn sie beaufsichtigt oder bezüglich des sicheren Gebrauchs des Geräts unterwiesen wurden und die daraus resultierenden Gefahren verstehen.
- Bewahren Sie das Gerät und sein Kabel außerhalb der Reichweite von Kindern unter 8 Jahren auf.



### **Bei der Verwendung des Geräts zu beachtende Hinweise**

- Verwenden Sie dieses Gerät niemals in der Nähe einer Badewanne, einer Dusche, eines Waschbeckens oder anderer Behälter, die Wasser enthalten.
- **Vorsicht! Lassen Sie kleine Kinder nicht mit der Folie spielen: GEFAHR DES ERSTICKENS!**
- Verwenden Sie niemals einen anderen als den mitgelieferten Stecker.
- Bewegen Sie das Gerät niemals durch Ziehen am Kabel. Achten Sie



darauf, dass das Kabel nicht eingeklemmt werden kann.

- Wickeln Sie das Kabel niemals um das Gerät und knicken Sie es nicht.
- Unsachgemäße Bedienung und Missbrauch können das Gerät beschädigen und zu Verletzungen des Benutzers führen.
- Dieses Gerät ist für den Hausgebrauch bestimmt und entspricht den für diese Art von Produkten geltenden Normen.
- Ziehen Sie den Netzstecker des Geräts, bevor Sie die Abfallbehälter oder Filter reinigen.
-  Es besteht Brand- und Verletzungsgefahr, wenn der Staubsauger die folgenden Gegenstände aufsaugt:
  - Wärmequelle: Holzkohlefeuer, Zigarettenstummel
  - Großes scharfkantiges Fragment: Glasscherbe.
  - Flüssigkeit: Gefahrgut (Lösungsmittel, ätzende Stoffe), Säuren, Reinigungsmittel und Wasser.
  - Entzündliche und explosive Güter: Benzin und alkoholische Erzeugnisse.
  - Bau- und Zementabfälle
- Dieser Staubsauger darf nur für trockene Zwecke verwendet werden. Wasser, Flüssigkeiten und andere nasse Gegenstände dürfen nicht vom Gerät aufgesaugt werden. Der Staubsauger darf nicht mit Wasser begossen oder mit Flüssigkeiten bespritzt werden. Andernfalls besteht die Gefahr eines elektrischen Schlags.
- Halten Sie den Luftauslass des Geräts von Haaren, loser Kleidung, Fingern oder anderen Teilen fern. Verwenden Sie das Saugrohr, die Verlängerungsgriffe oder andere Werkzeugspitzen nicht in den Augen, Ohren oder im Mund.
- Wenn Sie große Papierstücke, Papierkugeln, Plastikfolien oder scharfe Gegenstände und alles, was dicker als ein Strohhalm ist, finden, entfernen Sie diese vorher, damit das Saugrohr nicht verstopft und die Verwendung des Produkts beeinträchtigt wird.
- Bitte hören Sie sofort auf, das Gerät zu benutzen, wenn Sie ein elektrisches Leck oder eine hohe Temperatur des Motors und abnormale Geräusche feststellen. Zum Beispiel hohe Temperatur in einem Teil des Geräts, abnormale Geräusche und Geruch, schwache Saugleistung.
- Bitte überprüfen Sie den Staubbehälter regelmäßig, wenn er voll ist, reinigen Sie ihn rechtzeitig.
- Halten Sie den Luftauslass frei, um einen Verlust der Saugkraft und eine Erhitzung des Motors zu vermeiden, was zu einer verkürzten Lebensdauer des Staubsaugers führen kann.
- Prüfen Sie regelmäßig, ob das Rohr aus Aluminiumlegierung verstopft ist. Wenn es verstopft ist, reinigen Sie es rechtzeitig, um eine Verringerung der Saugleistung und eine Beeinträchtigung der Leistung des Geräts zu vermeiden.
- Seien Sie bei der Reinigung von Treppen besonders vorsichtig.
- Halten Sie die Enden von Schläuchen, Rohren und anderen Öffnungen von Ihrem Gesicht und Körper fern.
- Verwenden Sie das Gerät nicht ohne den Staubbehälter oder den Filter.

## **REINIGUNG UND WARTUNG**

Einzelheiten zur Reinigung des Geräts finden Sie im Abschnitt "Reinigung und Wartung".

### 3. TECHNISCHE DATEN

Spannung	Strom	Frequenz	Schallpegel
220-240V	600W	50 – 60Hz	<80dB

### 4. BESCHREIBUNG DER TEILE

- A. Ein/Aus-Taste
- B. Handgriff
- C. Schlauch
- D. Staubbehälter
- E. Bodenbürste

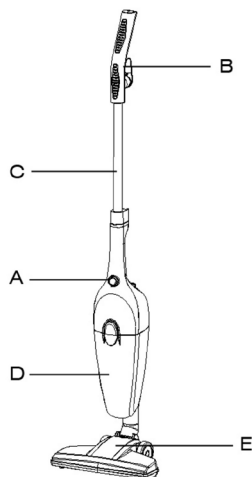

### 5. GEBRAUCHSANWEISUNG

#### ERSTE VERWENDUNG

1. Das Kabel verliert sich nach dem Drehen des Kabelaufwickelhalters um 180 Grad. Stecken Sie den Stecker in die Steckdose; drücken Sie den Ein/Aus-Schalter, der Staubsauger beginnt zu arbeiten.
2. Stellen Sie den Abstand zwischen Bürste und Gehäuse durch Drehen des Griffs ein.
3. Stoppen Sie den Betrieb durch Drücken des Ein/Aus-Schalters, ziehen Sie den Stecker aus der Steckdose, drehen Sie den Kabelaufwickelhalter um 180 Grad, um das Kabel zu befestigen.
4. Die Stange kann entfernt werden und das Gerät kann als tragbarer Handstaubsauger verwendet werden. Wickeln Sie einfach das Kabel ab, entriegeln Sie den Griff mit dem roten Knopf und nehmen Sie die Stange ab.

#### BENUTZUNG

- Wickeln Sie das Netzkabel vollständig ab.
- Vergewissern Sie sich, dass die in dem Land, in dem Sie sich befinden, geltende Spannung mit der auf dem Gerät angegebenen Spannung übereinstimmt.
- Schließen Sie das Gerät an die richtige Steckdose an (und erden Sie es, wenn es sich um ein Gerät der Klasse I handelt), um jegliche Gefahr zu vermeiden.
- Trennen Sie das Netzkabel von der Stromversorgung, bevor Sie Reinigungsarbeiten an der Wartungs- und Zubehörgaruppe vornehmen.
- Verändern Sie das Gerät niemals in irgendeiner Weise.

#### WICHTIG

- Ziehen Sie immer den Stecker aus der Steckdose, wenn das Gerät nicht benutzt wird und bevor Sie es reinigen oder warten.
- Ziehen Sie immer den Stecker aus der Steckdose, bevor Sie das Gerät öffnen.
- Verwenden Sie zur Reinigung des Geräts niemals Brennspritus oder andere Lösungsmittel.
- Verwenden Sie das Gerät nicht zum Aufsaugen von Flüssigkeiten.
- Lassen Sie das Gerät niemals unbeaufsichtigt, wenn es eingeschaltet ist.
- Schalten Sie das Gerät nicht ein, wenn es in irgendeiner Weise defekt zu sein scheint.
- Für Reparaturen oder Zubehör wenden Sie sich bitte an Ihren Händler oder ein autorisiertes Servicecenter.

## KURZINFORMATIONEN

1. Ziehen Sie den Stecker nicht durch Ziehen am Kabel oder am Gerät selbst.

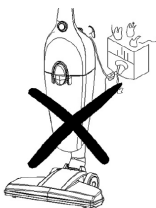

2. Verwenden Sie das Gerät nicht, um das Netzkabel zu überrollen.



3. Benutzen Sie das Gerät nicht, um brennende Streichhölzer, Zigaretten oder heiße Asche aufzusaugen.



4. Verwenden Sie das Gerät nicht auf nassen Oberflächen.



5. Versperren Sie nicht den Lufteinlass oder den Lüftungsauslass.

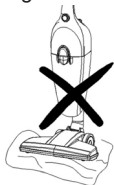

6. Verwenden Sie das Gerät nicht zum Absaugen von Nadeln, Stiften oder Schnüren.



7. Stellen Sie das Gerät nicht in der Nähe einer Wärmequelle auf.

## ZUSAMMENBAU DES STAUBSAUGERS

Montieren Sie den Schlauch. Ziehen Sie den Netzstecker des Geräts. Stecken Sie das Ende des Schlauchs in die Lufteinlassöffnung (am Tank). Stecken Sie die Bodenbürste auf das andere Ende des Schlauchs.

### 6. REINIGUNG UND WARTUNG

#### REINIGUNGSZUBEHÖR

- 1 x Kombinierte Bodenbürste für harte und empfindliche Böden
- 1 x Fugendüse
- 1 x Kleine Bürste

#### Reinigung des Staubbehälters

1. Drücken Sie die Taste zum Öffnen des Staubbehälters. Nehmen Sie den Filter heraus.
2. Entleeren Sie den Staubbehälter.
3. Reinigen Sie den Staub im Inneren des Filters.

#### Reinigen Sie den Schaumstoff

1. Nehmen Sie den Schaumstoff heraus, wenn er verschmutzt ist.
2. Reinigen Sie ihn im Wasser.
3. Trocknen Sie ihn vor dem nächsten Gebrauch auf natürliche Weise.

#### WARTUNG

1. Ziehen Sie vor der Reinigung den Stecker aus der Steckdose!
2. Reinigen Sie das Gerät mit einem trockenen Tuch.
3. Nehmen Sie den Ansaug- oder Ausblasfilter heraus, wenn er verschmutzt ist. Reinigen Sie ihn in warmem Wasser ohne Scheuermittel und setzen Sie ihn wieder ein, wenn er vollständig trocken ist.
4. Wenn Sie das Gerät über einen längeren Zeitraum nicht benutzen wollen, bewahren Sie es an einem trockenen und gut belüfteten Ort auf. Bewahren Sie es außerhalb der Reichweite von Kindern auf.



## 1. **AVVISO IMPORTANTE:**

- Leggere sempre attentamente il manuale di istruzioni prima dell'uso.
- Questo manuale può essere scaricato dal nostro sito web [www.sogo.es](http://www.sogo.es).
- Conservare queste istruzioni per riferimenti futuri.

## 2. Istruzioni di sicurezza per l'utente

### GENERAL PRECAUTIONS

### Precauzioni generali durante l'uso di apparecchiature elettriche

- Non utilizzare o conservare l'apparecchio all'aperto.
- Questo prodotto è progettato per uso domestico interno, non industriale e non commerciale. Non utilizzare l'apparecchio all'aperto o per altri scopi. L'uso improprio o la manipolazione non corretta possono causare problemi all'apparecchio e possono provocare lesioni all'utente.
- L'apparecchio deve essere utilizzato solo per lo scopo per cui è stato concepito. Si declina ogni responsabilità per danni derivanti da un uso improprio o da una manipolazione non corretta.
- Prima di collegare l'apparecchio, accertarsi che la tensione indicata sulla targhetta corrisponda a quella di rete.
- Togliere sempre la spina dalla presa quando l'apparecchio non è in uso. Non lasciare l'apparecchio incustodito quando è acceso.
- È necessario sorvegliare l'utilizzo di qualsiasi apparecchio elettrico da parte o in prossimità di bambini.
- Prima di pulire o riporre l'apparecchio, scollegarlo sempre dalla rete elettrica e lasciarlo raffreddare.
- L'apparecchio non è completamente scollegato dall'alimentazione, anche dopo essere stato spento. Per scollegarlo completamente, staccare la spina dalla presa di corrente.
- Gli apparecchi non sono progettati per essere azionati da un timer esterno o da un sistema di controllo remoto separato.



### Limitazioni d'uso per evitare lesioni personali

- Non lasciare l'apparecchio incustodito.
- Non collocare o utilizzare questo apparecchio in prossimità di fonti d'acqua.
- Non collocare o utilizzare l'apparecchio e il suo cavo di alimentazione su o vicino a superfici calde (ad esempio, piastre) o fiamme libere.
- Non lasciare il cavo di alimentazione appeso a spigoli vivi e tenerlo lontano da oggetti caldi e fiamme libere. Non avvolgere il cavo intorno all'apparecchio e non piegarlo.
- Non utilizzare mai accessori non raccomandati dal produttore.
- L'uso di accessori non raccomandati o venduti dal produttore dell'apparecchio può provocare incendi, scosse elettriche o lesioni alle persone.
- Per evitare scosse elettriche, accertarsi che le mani siano asciutte prima di collegare o scollegare l'apparecchio.
- Non utilizzare l'apparecchio con le mani bagnate, su pavimenti bagnati o quando l'ambiente è umido, perché c'è il rischio di scosse elettriche.
- Non immergere mai l'apparecchio o la spina nell'acqua o in qualsiasi

altro liquido. Se l'apparecchio cade in acqua, scollegarlo immediatamente dalla rete elettrica e portarlo presso un centro di assistenza autorizzato per la riparazione prima di utilizzarlo nuovamente.

- Non utilizzare l'apparecchio se è caduto a terra, se presenta segni visibili di danneggiamento o se perde.
- Non utilizzare l'apparecchio se il cavo o la spina sono danneggiati. In caso di danneggiamento del cavo, la sua sostituzione deve essere effettuata solo dal produttore, dal suo agente di assistenza o da persone analogamente qualificate, al fine di evitare rischi.
- In caso di malfunzionamento dell'apparecchio, o se è stato danneggiato in qualsiasi modo, restituire l'apparecchio al più vicino centro di assistenza autorizzato per l'esame, la riparazione o la regolazione.
- Per evitare di sovraccaricare il circuito quando si utilizza questo prodotto, non utilizzare un altro prodotto ad alta tensione sullo stesso circuito elettrico.
- Non si consiglia l'uso di una prolunga con questo prodotto, ma nel caso in cui si debba utilizzare una prolunga:
  - Il rating elettrico del cavo deve essere almeno pari a quello del prodotto.
  - Sistemare la prolunga in modo che non penda in basso dove possa inciampare o essere tirata involontariamente.



### **Restrizioni per l'uso con bambini e anziani**

- Questo apparecchio non è destinato all'uso da parte di persone (compresi i bambini) con ridotte capacità fisiche, sensoriali o mentali, o con mancanza di esperienza e conoscenza, a meno che non abbiano ricevuto supervisione o istruzioni.
- I bambini devono essere sorvegliati per evitare che giochino con l'apparecchio.
- La pulizia e la manutenzione dell'apparecchio non devono essere eseguite da bambini senza supervisione.
- I bambini non devono giocare con l'apparecchio.
- Questo apparecchio può essere utilizzato da bambini di età pari o superiore a 8 anni e da persone con ridotte capacità fisiche, sensoriali o mentali o con mancanza di esperienza e conoscenza, a condizione che abbiano ricevuto supervisione o istruzioni per l'uso dell'apparecchio in modo sicuro e che comprendano i rischi connessi.
- Tenere l'apparecchio e il suo cavo fuori dalla portata dei bambini di età inferiore agli 8 anni.



### **Istruzioni da seguire per l'utilizzo del dispositivo**

- Non utilizzare mai questo apparecchio in prossimità di vasche da bagno, docce, lavabi o altri recipienti contenenti acqua.
- **Attenzione!** Non permettere ai bambini piccoli di giocare con la lamina: **PERICOLO DI SOFFOCAMENTO!**
- Non utilizzare mai un connettore diverso da quello fornito.
- Non spostare mai l'apparecchio tirando il cavo. Assicurarsi che il cavo non possa essere intrappolato in alcun modo.
- Non avvolgere mai il cavo intorno all'apparecchio e non piegarlo.
- Un uso improprio e non corretto può danneggiare l'apparecchio e cau-

- sare lesioni all'utente.
- Questo dispositivo è stato progettato per uso domestico ed è conforme alle norme relative a questo tipo di prodotto.
  - Assicurarsi di scollegare l'apparecchio prima di pulire i contenitori dei rifiuti o i filtri.
  -  Se l'aspirapolvere aspira i seguenti oggetti, può provocare incendi e lesioni alle persone:
    - Fonte di calore: fuoco di carbonella, mozziconi di sigaretta
    - Grande frammento tagliente: pezzo di vetro rotto.
    - Liquidi: merci pericolose (solventi, corrosivi), agenti acidi, detersivi e acqua.
    - Prodotti infiammabili ed esplosivi: benzina e prodotti alcolici.
    - Rifiuti da costruzione e cemento
  - Questo aspirapolvere può essere utilizzato solo per scopi asciutti. Acqua, liquidi e altri oggetti bagnati non devono essere assorbiti dal prodotto. Non bagnare o versare liquidi sull'aspirapolvere. Ciò aumenta il rischio di scosse elettriche.
  - Tenere l'uscita dell'aria dell'apparecchio lontano da capelli, indumenti larghi, dita o altre parti. Non utilizzare il tubo di aspirazione, le maniglie di estensione del tubo o altri strumenti negli occhi, nelle orecchie o in bocca.
  - Se si trovano grossi pezzi di carta, palline di carta, fogli di plastica o oggetti appuntiti e qualsiasi cosa più spessa di una cannuccia, rimuoverli in anticipo nel caso in cui il tubo di aspirazione si blocchi e comprometta l'uso del prodotto.
  - Si prega di interrompere immediatamente l'utilizzo quando si riscontrano perdite elettriche o temperature elevate del motore e suoni anomali. Ad esempio, temperatura elevata in una parte del corpo macchina, suono e odore anomali, aspirazione debole.
  - Controllare regolarmente il contenitore della polvere; se il contenitore è pieno, pulirlo in tempo.
  - Mantenere l'uscita dell'aria libera per evitare la perdita di potenza di aspirazione e il riscaldamento del motore, che possono ridurre la durata dell'aspirapolvere.
  - Controllare regolarmente se il tubo in lega di alluminio è ostruito; in caso di ostruzione, pulirlo in tempo per evitare di ridurre l'aspirazione e compromettere le prestazioni dell'apparecchio.
  - Prestare particolare attenzione alla pulizia delle scale.
  - Tenere l'estremità del tubo, della tubatura e di altre aperture lontano dal viso e dal corpo.
  - Non utilizzare l'apparecchio senza il contenitore della polvere o il filtro.

## **PULIZIA E MANUTENZIONE**

Per informazioni su come pulire l'apparecchio, consultare la sezione Pulizia e manutenzione.

### 3. SPECIFICHE TECNICHE

Tensione	Potenza	Frequenza	Livello sonoro
220-240V	600W	50 – 60Hz	<80dB

### 4. DESCRIZIONE DELLE PARTI

- A. Pulsante di accensione/spegnimento
- B. Maniglia
- C. Tubo flessibile
- D. Contenitore della polvere
- E. Spazzola per pavimenti

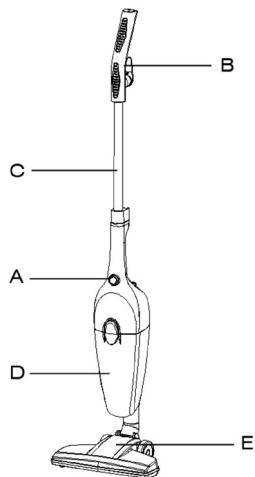

### 5. ISTRUZIONI PER L'USO

#### PRIMO UTILIZZO

1. Il cavo si perde dopo aver ruotato il supporto di avvolgimento del cavo di 180 gradi. Inserire la spina nella presa elettrica; premere l'interruttore on/off, l'aspirapolvere inizia a funzionare.
2. Regolare la distanza tra la spazzola e il corpo ruotando l'impugnatura.
3. Interrompere il funzionamento premendo l'interruttore di accensione/spegnimento, scollegare la spina dalla presa di corrente, ruotare il supporto di avvolgimento del cavo di 180 gradi per spegnere il cavo.
4. L'asta può essere rimossa e l'unità può essere utilizzata come aspirapolvere portatile. È sufficiente srotolare il cavo, sbloccare l'impugnatura con il pulsante rosso e rimuovere l'asta.

#### UTILIZZO

- Svolgere completamente il cavo di alimentazione.
- Verificare che la tensione in vigore nel paese in cui ci si trova corrisponda a quella indicata sull'apparecchio.
- Collegare l'apparecchio alla presa di corrente corretta (e con messa a terra se l'unità è di Classe I) per evitare qualsiasi pericolo.
- Scollegare il cavo di alimentazione dalla rete elettrica prima di eseguire qualsiasi operazione di pulizia del gruppo di manutenzione e degli accessori.
- Non modificare mai il dispositivo in alcun modo.

#### IMPORTANTE

- Togliere sempre la spina dalla presa di corrente quando l'apparecchio non è in uso e prima della pulizia o della manutenzione.
- Togliere sempre la spina dalla presa prima di aprire l'apparecchio.
- Non utilizzare mai alcolici o altri solventi per pulire l'apparecchio.
- Non utilizzare l'apparecchio per aspirare liquidi.
- Non lasciare mai l'apparecchio incustodito quando è acceso.
- Non accendere l'apparecchio se sembra in qualche modo difettoso.
- Per le riparazioni o gli accessori, rivolgersi al rivenditore o a un centro di assistenza autorizzato.

## BREVI INFORMAZIONI

1. Non rimuovere la spina tirando il cavo o l'apparecchio stesso.

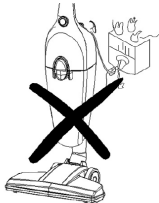

2. Non utilizzare l'apparecchio per arrotolare il cavo di alimentazione.



3. Non utilizzare l'apparecchio per aspirare fiammiferi accesi, sigarette o cenere calda.



4. Non utilizzare l'apparecchio su superfici bagnate.



5. Non ostruire la presa d'aria o l'uscita di ventilazione.



6. Non utilizzare l'apparecchio per aspirare aghi, spilli o cavi.



7. Non collocare l'apparecchio vicino a fonti di calore.

## MONTAGGIO DELL'ASPIRAPOLVERE

Montare il tubo flessibile. Scollegare l'apparecchio. Collegare l'estremità del tubo flessibile alla porta di ingresso dell'aria (sul serbatoio). Collegare la spazzola per pavimenti all'altra estremità del tubo.

## 6. PULIZIA E MANUTENZIONE

### ACCESSORI PER LA PULIZIA

- 1 x Spazzola combinata per pavimenti duri e delicati
- 1 x bocchetta per fessure
- 1 x Spazzola piccola

### Pulire il serbatoio della polvere

1. Premere il pulsante per aprire il vano polvere. Estrarre il filtro.
2. Svuotare il contenitore della polvere.
3. Pulire la polvere all'interno dell'apparecchio.

### Pulire la schiuma

1. Estrarre la schiuma quando è sporca.
2. Pulirla in acqua. Asciugarla naturalmente prima dell'uso successivo.

### MANUTENZIONE

1. Prima di procedere alla pulizia, estrarre la spina dalla presa di corrente!
2. Pulire l'apparecchio con un panno asciutto.
3. Togliere il filtro di aspirazione o di uscita quando è sporco. Pulirlo in acqua calda senza alcun liquido abrasivo e rimetterlo a posto quando è completamente asciutto.
4. Se non si desidera utilizzare l'apparecchio per un certo periodo di tempo, conservarlo in un luogo asciutto e ben ventilato. Tenetelo lontano dalla portata dei bambini. iutto, fuori dalla portata dei bambini.





- i** **DŮLEŽITÉ UPOZORNĚNÍ:**
  - Před použitím si vždy pečlivě přečtete návod k použití.
  - Tuto příručku si můžete stáhnout z našich webových stránek [www.sogo.es](http://www.sogo.es).
  - Tyto pokyny si uschovejte pro budoucí použití.
- 2. Bezpečnostní pokyny pro uživatele**

**GENERAL  
PRECAUTIONS**

### **Obecná bezpečnostní opatření při používání elektrických zařízení**

- Spotřebič nepoužívejte ani neskladujte venku.
- Tento výrobek je určen pro vnitřní domácí, neprůmyslové a nekomerční použití. Nepoužívejte jej ve venkovním prostředí ani k jiným účelům. Nesprávné použití nebo nesprávné zacházení může způsobit problémy se spotřebičem a může způsobit zranění uživatele.
- Přístroj se smí používat pouze k určenému účelu. Za škody vzniklé v důsledku nesprávného použití nebo nesprávné manipulace se nepřebírá žádná odpovědnost.
- Před zapojením spotřebiče se ujistěte, že napětí uvedené na výrobním štítku odpovídá napětí v síti.
- Pokud spotřebič nepoužíváte, vždy vytáhněte zástrčku ze zásuvky. Nenechávejte spotřebič bez dozoru, pokud je zapnutý.
- Při používání jakéhokoli elektrického spotřebiče dětmi nebo v jejich blízkosti je nutné na ně dohlížet.
- Před čištěním nebo uskladněním spotřebiče jej vždy odpojte od elektrické sítě a nechte jej vychladnout.
- Zařízení není zcela odpojeno od napájení ani po vypnutí. Chcete-li jej zcela odpojit, odpojte jej od síťové zásuvky.
- Spotřebiče nejsou určeny k ovládní pomocí externího časovače nebo samostatného systému dálkového ovládní.



### **Omezení používání, aby nedošlo ke zranění osob**

- Nenechávejte spotřebič bez dozoru.
- Tento spotřebič neumísťujte ani nepoužívejte v blízkosti zdrojů vody.
- Spotřebič a jeho napájecí kabel nestavte na horké povrchy (např. varné desky) nebo do jejich blízkosti, ani je nepoužívejte v blízkosti otevřeného ohně.
- Nenechávejte napájecí kabel viset přes ostré hrany a chraňte jej před horkými předměty a otevřeným ohněm. Neomotávejte kabel kolem spotřebiče a neohýbejte jej.
- Nikdy nepoužívejte příslušenství, které není doporučeno výrobcem.
- Použití příslušenství, které není doporučeno nebo prodáváno výrobcem spotřebiče, může způsobit požár, úraz elektrickým proudem nebo zranění osob.
- Abyste předešli úrazu elektrickým proudem, ujistěte se, že máte suché ruce, než spotřebič zapojíte nebo odpojíte.
- Nepoužívejte spotřebič s mokřýma rukama, na mokré podlaze nebo

- ve vlhkém prostředí, hrozí nebezpečí úrazu elektrickým proudem.
- Nikdy neponořujte spotřebič ani zástrčku do vody nebo jiné tekutiny. Pokud spotřebič spadne do vody, okamžitě jej odpojte od elektrické sítě a před dalším použitím jej odneste do autorizovaného servisního střediska k opravě.
  - Spotřebič nepoužívejte, pokud spadl na podlahu, vykazuje viditelné známky poškození nebo pokud z něj teče.
  - Pokud je kabel nebo zástrčka poškozená, spotřebič nepoužívejte. V případě poškození kabelu jej smí vyměnit pouze výrobce, jeho servisní zástupce nebo podobně kvalifikované osoby, aby se předešlo nebezpečí.
  - V případě poruchy spotřebiče nebo jeho poškození vraťte spotřebič do nejbližšího autorizovaného servisního střediska k přezkoumání, opravě nebo seřízení.
  - Abyste zabránili přetížení obvodu při používání tohoto výrobku, nepoužívejte ve stejném elektrickém obvodu jiný vysokonapěťový výrobek.
  - S tímto výrobkem se nedoporučuje používat prodlužovací kabel, ale pokud je třeba prodlužovací kabel použít:
    - Označená elektrická jmenovitá hodnota kabelu musí být minimálně stejná jako u výrobku.
    - Uspořádejte prodlužovací kabel tak, aby nevisel dolů, kde by o něj mohl někdo zakopnout nebo za něj nechtěně zatáhnout.



### **Omezení pro použití u dětí a starších osob**

- Tento spotřebič není určen k používání osobami (včetně dětí) se sníženými fyzickými, smyslovými nebo duševními schopnostmi nebo osobami s nedostatečnými zkušenostmi a znalostmi, pokud jim nebyl poskytnut dohled nebo nebyly poučeny.
- Děti by měly být pod dohledem, aby si se spotřebičem nehrály.
- Čištění a údržbu uživatele nesmí provádět děti bez dozoru.
- Děti si se spotřebičem nesmí hrát.
- Tento spotřebič mohou používat děti od 8 let a starší a osoby se sníženými fyzickými, smyslovými nebo duševními schopnostmi nebo s nedostatkem zkušeností a znalostí, pokud jim byl poskytnut dohled nebo byly poučeny o používání spotřebiče bezpečným způsobem a rozumí souvisejícím nebezpečím.<sup>9</sup>
- Spotřebič a jeho kabel uchovávejte mimo dosah dětí mladších 8 let.



### **Pokyny, které je třeba dodržovat při používání zařízení**

- Tento přístroj nikdy nepoužívejte v blízkosti vany, sprchy, umyvadla nebo jiných nádob obsahujících vodu.
- Pozor! Nedovolte malým dětem, aby si s fólií hrály: **NEBEZPEČÍ UDUŠENÍ!**
- Nikdy nepoužívejte jiný než dodaný konektor.
- Spotřebič nikdy nepřemísťujte tahem za kabel. Ujistěte se, že kabel nemůže být žádným způsobem zachycen.
- Kabel nikdy neomotávejte kolem spotřebiče a neohýbejte jej.
- Nesprávná obsluha a nesprávné použití mohou spotřebič poškodit a

- způsobit zranění uživatele.
- Toto zařízení je určeno pro domácí použití, splňuje normy vztahující se k tomuto typu výrobku.
  - Před čištěním odpadních nádob nebo filtrů nezapomeňte spotřebič odpojit od sítě.
  -  Pokud vysavač nasaje následující předměty, může dojít k požáru a zranění osob:
    - Zdroj tepla: dřevěné uhlí, nedopalky cigaret
    - Velký ostrý úlomek: kus rozbitého skla.
    - Kapalina: nebezpečné zboží (rozpouštědlo, žíravina), kyselý prostředek, čisticí prostředek a voda.
    - Hořlavé a výbušné zboží: benzín a alkoholické výrobky.
    - Stavební a cementový odpad
  - Tento vysavač lze používat pouze pro suché účely. Výrobek nesmí absorbovat vodu, tekutiny ani jiné mokré předměty. Vysavač nepolévajte vodou ani na něj nerozlévejte tekutiny. Tím zvýšíte riziko úrazu elektrickým proudem.
  - Výstup vzduchu ze spotřebiče udržujte mimo dosah vlasů, volného oblečení, prstů nebo jiných částí. Nepoužívejte sací trubici, rukojeti prodlužovacích trubic ani jiný hrot nástroje v očích, uších nebo je nevkládejte do úst.
  - Pokud najdete velké kusy papíru, papírové koule, plastové listy nebo ostré předměty a cokoli silnějšího než brčko, odstraňte je předem pro případ, že by se sací trubice ucplala a ovlivnila používání výrobku.
  - Pokud zjistíte únik elektrického proudu nebo vysokou teplotu motoru a neobvyklý zvuk, okamžitě jej přestaňte používat. Například vysoká teplota v části těla přístroje, abnormální zvuk a zápach, slabé sání.
  - Pravidelně kontrolujte nádobu na prach, pokud je plná, včas ji vyčistěte.
  - Udržujte výstup vzduchu neblokovaný, aby nedocházelo ke ztrátě sacího výkonu a zahřívání motoru, což může vést ke zkrácení životnosti vysavače.
  - Pravidelně kontrolujte, zda není trubice ze slitiny hliníku ucpaná, pokud dojde k ucpaní, včas ji vyčistěte, aby nedošlo ke snížení sání a ovlivnění výkonu spotřebiče.
  - Při čištění schodů dbejte zvýšené opatnosti.
  - Konce hadice, trubek a dalších otvorů držte mimo dosah obličeje a těla.
  - Nepoužívejte spotřebič bez nasazené nádoby na prach nebo filtru.

## ČIŠTĚNÍ A ÚDRŽBA

Podrobnosti o čištění spotřebiče naleznete v části Čištění a údržba.

### 3. TECHNICKÉ SPECIFIKACE

Napětí	Power	Frekvence	Úroveň zvuku
220-240V	600W	50 – 60Hz	<80dB

### 4. POPIS DÍLŮ

- A. Tlačítko zapnutí/vypnutí
- B. Rukojeť
- C. Hadice
- D. Nádoba na prach
- E. Kartáč na podlahu

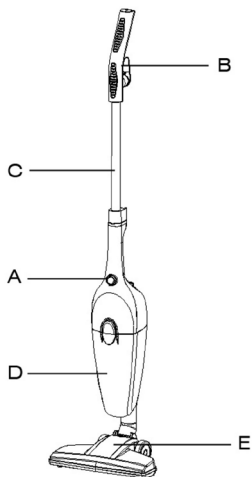

### 5. NÁVOD K POUŽITÍ

#### PRVNÍ POUŽITÍ

1. Po otočení držáku navíjení kabelu o 180 stupňů se kabel ztratí dolů. Zasuňte zástrčku do elektrické zásuvky; stiskněte vypínač, vysavač začne pracovat.
2. Otáčením rukojeti nastavte stupeň mezi kartáčem a tělem.
3. Zastavte jeho činnost stisknutím vypínače, odpojte zástrčku od zásuvky, otočte držák navíjení kabelu o 180 stupňů, abyste kabel vypnuli.
4. Tyč lze vyjmout a přístroj lze používat jako přenosný ruční vysavač. Stačí odvinout kabel, poté odjistit rukojeť pomocí červeného tlačítka a vyjmout tyč.

#### POUŽITÍ

- Zcela odviňte napájecí kabel.
- Zkontrolujte, zda napětí platné v zemi, kde se nacházíte, odpovídá napětí uvedenému na spotřebiči.
- Zapojte spotřebič do správné zásuvky (a uzemněte jej, pokud se jedná o přístroj třídy I), abyste předešli jakémukoli nebezpečí.
- Před jakýmkoli čištěním sestavy pro údržbu a příslušenství odpojte napájecí kabel od zdroje napájení.
- Zařízení nikdy nijak neupravujte.

#### DŮLEŽITÉ

- Pokud spotřebič nepoužíváte a před čištěním nebo údržbou vždy vytáhněte zástrčku ze zásuvky.
- Před otevřením spotřebiče vždy vytáhněte zástrčku ze zásuvky.
- K čištění spotřebiče nikdy nepoužívejte metylalkohol nebo jiná rozpouštědla.
- Nepoužívejte spotřebič k vysávání tekutin.
- Nikdy nenechávejte zapnutý spotřebič bez dozoru.
- Nezapínejte spotřebič, pokud se zdá být jakkoli poškozený.
- Ohledně oprav nebo příslušenství se obraťte na svého prodejce nebo autorizované servisní středisko.

## STRUČNÉ INFORMACE

1. Neodpojujte zástrčku taháním za kabel ani za samotný přístroj.



2. Spotřebič nepřevracejte přes napájecí kabel.



3. Nepoužívejte spotřebič k vysávání zapálených zápalek, cigaret nebo žhavého popela.



4. Nepoužívejte spotřebič na mokřích površích.



5. Nezakrývejte přívod vzduchu ani výstup ventilace.



6. Nepoužívejte přístroj k vysávání jehel, jehel nebo šňůr.

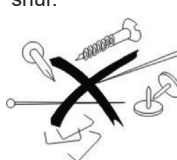

7. Neumisťujte přístroj do blízkosti zdroje tepla.

## SESTAVENÍ VYSAVAČE

Sestavte hadici. Odpojte přístroj ze zásuvky. Připojte konec hadice k otvoru pro přívod vzduchu (na nádrži). Na druhý konec hadice připojte podlahový kartáč.

### 6. ČIŠTĚNÍ A ÚDRŽBA

#### PŘÍSLUŠENSTVÍ PRO ČIŠTĚNÍ

- 1 x kombinovaný podlahový kartáč na tvrdé a choulostivé podlahy
- 1 x štěrbinová hubice
- 1 x malý kartáč

#### Čištění prachové nádoby

1. Stisknutím tlačítka otevřete prachovou nádržku. Vyjměte filtr.
2. Vyprázdněte zásobník na prach.
3. Vyčistěte prach uvnitř fitru.

#### Vyčistěte pěnu

1. Když je pěna znečištěná, vyjměte ji.
2. Vyčistěte ji ve vodě. Před dalším použitím ji přirozeně vysušte.

#### ÚDRŽBA

1. Před čištěním vytáhněte zástrčku ze zásuvky!
2. Spotřebič čistěte suchým hadříkem.
3. Při znečištění vyjměte sací nebo výstupní filtr. Vyčistěte jej v teplé vodě bez abrazivní tekutiny a vraťte jej zpět, až bude zcela suchý.
4. Pokud nechcete spotřebič po určitou dobu používat, uložte jej na suchém a dobře větraném místě. Uchovávejte jej mimo dosah dětí.

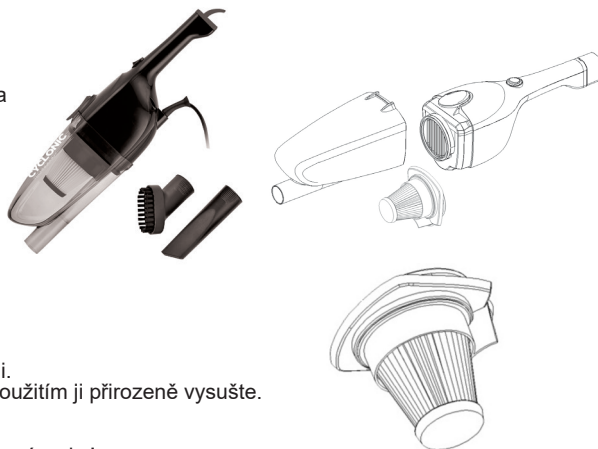

## 1. VIGTIG MEDDELELSE:

- Læs altid brugsanvisningen omhyggeligt før brug.
- Denne manual kan downloades fra vores hjemmeside [www.sogo.es](http://www.sogo.es).
- Gem disse instruktioner til senere brug.

## 2. Sikkerhedsinstruktioner til brugeren

GENERAL  
PRECAUTIONS

### Generelle forholdsregler ved brug af elektrisk udstyr

- Apparatet må ikke bruges eller opbevares udendørs.
- Dette produkt er designet til indendørs, ikke-industrielt og ikke-kommerciel brug. Brug ikke produktet udendørs eller til noget andet formål. Misbrug eller ukorrekt håndtering kan forårsage problemer med apparatet og kan forårsage skade på brugeren.
- Enheden må kun bruges til det formål, den er beregnet til. Vi påtager os intet ansvar for skader som følge af forkert brug eller forkert håndtering.
- Sørg for, at den spænding, der er angivet på typeskiltet, svarer til netspændingen, før du tilslutter apparatet.
- Tag altid stikket ud af stikkontakten, når apparatet ikke er i brug. Efterlad ikke apparatet uden opsyn, når det er tændt.
- Det er nødvendigt at holde opsyn, når et elektrisk apparat bruges af eller i nærheden af børn.
- Før du rengør eller opbevarer apparatet, skal du altid tage stikket ud af stikkontakten og lade det køle af.
- Apparatet er ikke helt afbrudt fra strømforsyningen, selv efter at det er blevet slukket. For at afbryde den helt skal du tage stikket ud af stikkontakten.
- Apparaterne er ikke designet til at blive betjent af en ekstern timer eller et separat fjernbetjeningssystem.



### Begrænsninger i brugen for at undgå personskade

- Efterlad ikke apparatet uden opsyn.
- Apparatet må ikke placeres eller bruges i nærheden af vandkilder.
- Apparatet og dets netledning må ikke placeres eller bruges på eller i nærheden af varme overflader (f.eks. kogeplader) eller åben ild.
- Lad ikke netledningen hænge over skarpe kanter, og hold den væk fra varme genstande og åben ild. Ledningen må ikke vikles rundt om apparatet eller bøjes.
- Brug aldrig tilbehør, der ikke er anbefalet af producenten.
- Brug af tilbehør, der ikke er anbefalet eller solgt af apparatets producent, kan resultere i brand, elektrisk stød eller personskade.
- For at undgå elektrisk stød skal du sørge for, at dine hænder er tørre, før du tilslutter eller frakobler apparatet.
- Brug ikke apparatet med våde hænder, på våde gulve eller i fugtige omgivelser, da der er risiko for elektrisk stød.
- Sænk aldrig apparatet eller stikket ned i vand eller nogen anden

væske. Hvis apparatet falder i vand, skal du straks tage stikket ud af stikkontakten og få det repareret på et autoriseret servicecenter, før du tager det i brug igen.

- Brug ikke apparatet, hvis det er faldet på gulvet, hvis det viser synlige tegn på skader, eller hvis det er utæt.
- Brug ikke apparatet, hvis ledningen eller stikket er beskadiget. I tilfælde af beskadigelse af ledningen må den kun udskiftes af producenten, dennes serviceagent eller tilsvarende kvalificerede personer for at undgå farer.
- Hvis apparatet ikke fungerer korrekt, eller hvis det på nogen måde er blevet beskadiget, skal det returneres til det nærmeste autoriserede servicecenter for at blive undersøgt, repareret eller justeret.
- For at undgå overbelastning af kredsløbet, når du bruger dette produkt, må du ikke bruge et andet højspændingsprodukt på det samme elektriske kredsløb.
- Det anbefales ikke at bruge en forlængerledning sammen med dette produkt, men hvis en forlængerledning skal bruges:
  - Kablets mærkede elektriske klassificering skal være mindst lige så god som produktets.
  - Placer forlængerledningen, så den ikke hænger ned, hvor man kan snuble over den eller trække i den utilsigtet.



### **Begrænsninger for brug med børn og ældre**

- Dette apparat er ikke beregnet til brug af personer (herunder børn) med nedsatte fysiske, sensoriske eller mentale evner, eller manglende erfaring og viden, medmindre de er blevet overvåget eller instrueret.
- Børn skal være under opsyn for at sikre, at de ikke leger med apparatet.
- Rengøring og vedligeholdelse af brugeren må ikke udføres af børn uden opsyn.
- Børn må ikke lege med apparatet.
- Dette apparat kan bruges af børn fra 8 år og opefter og personer med nedsatte fysiske, sensoriske eller mentale evner eller manglende erfaring og viden, hvis de er blevet overvåget eller instrueret i at bruge apparatet på en sikker måde og forstår de involverede farer.<sup>9</sup>
- Opbevar apparatet og ledningen utilgængeligt for børn under 8 år.



### **Instruktioner, der skal følges ved brug af enheden**

- Brug aldrig denne enhed i nærheden af et badekar, en bruser, en håndvask eller andre beholdere, der indeholder vand.
- Forsigtig! Små børn må ikke lege med folien: FARE FOR KVÆLNING!
- Brug aldrig andre stik end det medfølgende.
- Flyt aldrig apparatet ved at trække i ledningen. Sørg for, at kablet ikke kan komme i klemme på nogen måde.
- Rul aldrig kablet rundt om apparatet, og bøj det ikke.
- Forkert betjening og forkert brug kan beskadige apparatet og forårsage personskade på brugeren.
- Denne enhed er designet til husholdningsbrug og overholder standar-

- derne for denne type produkt.
- Sørg for at tage stikket ud af stikkontakten, før du rengør affaldsbeholdere eller filtre.
  -  Det kan forårsage brand og personskade, hvis støvsugeren suger følgende genstande op:
    - Varmekilde: trækulsbål, cigaretskodder
    - Stort skarpt fragment: stykke knust glas.
    - Væske: farligt gods (opløsningsmiddel, ætsende), syreholdigt middel, rengøringsmiddel og vand.
    - Brandfarlige og eksplosive varer: Benzin og alkoholholdige produkter.
    - Bygge- og cementaffald
  - Denne støvsuger må kun bruges til tørre formål. Vand, væske og andre våde genstande må ikke absorberes af produktet. Der må ikke hældes vand eller spildes væske på støvsugeren. Det vil øge risikoen for elektrisk stød.
  - Hold apparatets luftudtag væk fra hår, løstsiddende tøj, fingre eller andre dele. Brug ikke sugeslangen, slangens forlængelseshåndtag eller andet værktøj til at stikke i øjne, ører eller putte i munden.
  - Hvis der findes store stykker papir, papirkugler, plastikplader eller skarpe genstande og noget, der er tykkere end et sugerør, skal du fjerne dem på forhånd, hvis sugerøret blokeres og påvirker brugen af produktet.
  - Stop straks med at bruge den, hvis du opdager elektrisk lækage eller høj temperatur i motoren og unormal lyd. For eksempel høj temperatur i en del af maskinens krop, unormal lyd og lugt, svag sugning.
  - Kontroller støvbeholderen regelmæssigt, og rengør den i tide, hvis den er fuld.
  - Hold luftudtaget frit for at undgå tab af sugesevne og opvarmning af motoren, hvilket kan føre til kortere levetid for støvsugeren.
  - Kontrollér regelmæssigt, om aluminiumsrøret er blokeret. Hvis det er blokeret, skal det renses i tide for at undgå at reducere sugningen og påvirke apparatets ydeevne.
  - Vær særlig forsigtig, når du rengør trapper.
  - Hold enden af slangen, røret og andre åbninger væk fra dit ansigt og din krop.
  - Brug ikke apparatet uden støvbeholderen eller filteret på plads.

## **RENGØRING OG VEDLIGEHOLDELSE**

Se afsnittet om rengøring og vedligeholdelse for detaljer om, hvordan du rengør apparatet.



### 3. TEKNISKE SPECIFIKATIONER

Spænding	Krat	Frekvens	Lydniveau
220-240V	600W	50 – 60Hz	<80dB

### 4. BESKRIVELSE AF DELENE

- A. Tænd/sluk-knap
- B. Håndtag
- C. Slange
- D. Støvsuger
- E. Gulvbørste

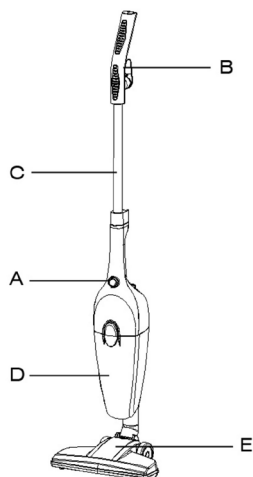

### 5. BRUGSANVISNING

#### FØRSTE BRUG

1. Kablet falder ned, når kabeloprulningsholderen er drejet 180 grader. Sæt stikket i stikkontakten, tryk på tænd/sluk-knappen, og støvsugeren begynder at arbejde.
2. Juster graden mellem børste og krop ved at dreje håndtaget.
3. Stop arbejdet ved at trykke på tænd/sluk-kontakten, tag stikket ud af stikkontakten, drej kabeloprulningsholderen 180 grader for at trække kablet ud.
4. Stangen kan fjernes, og enheden kan bruges som en bærbar håndholdt støvsuger. Bare rul kablet ud, lås derefter håndtaget op med den røde knap, og fjern stangen.

#### BRUG

- Træk strømkablet helt ud.
- Kontrollér, at den gældende spænding i det land, hvor du befinder dig, svarer til den spænding, der er angivet på apparatet.
- Sæt stikket i den rigtige stikkontakt (og jordforbind apparatet, hvis det er en klasse I-enhed) for at undgå fare.
- Tag netledningen ud af stikkontakten, før du udfører nogen form for rengøring af vedligeholdelses- og tilbehørsenheden.
- Modificer aldrig enheden på nogen måde.

#### VIGTIGT

- Tag altid stikket ud af stikkontakten, når apparatet ikke er i brug, og før rengøring eller vedligeholdelse.
- Tag altid stikket ud af stikkontakten, før du åbner apparatet.
- Brug aldrig sprit eller andre opløsningsmidler til at rengøre apparatet.
- Brug ikke apparatet til at suge væsker op.
- Efterlad aldrig apparatet uden opsyn, når det er tændt.
- Tænd ikke for apparatet, hvis det ser ud til at være defekt på nogen måde.
- For reparationer eller tilbehør skal du kontakte din forhandler eller et autoriseret servicecenter.

## KORT INFORMATION

1. Tag ikke stikket ud ved at trække i ledningen eller i selve apparatet.

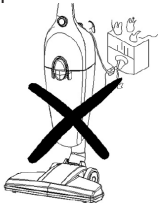

2. Brug ikke apparatet til at rulle over netledningen.



3. Brug ikke apparatet til at støvsuge tændte tændstikker, cigaretter eller varm aske.



4. Brug ikke apparatet på våde overflader.



5. Bloker ikke luftindtaget eller ventilationsudgangen.



6. Brug ikke apparatet til at støvsuge nåle, stifter eller ledninger.



7. Apparatet må ikke placeres i nærheden af en varmekilde.

## SAMLING AF STØVSUGEREN

Saml slangen. Tag stikket ud af stikkontakten. Sæt enden af slangen på luftindtaget (på tanken). Fastgør gulvbørsten til den anden ende af slangen.

## 6. RENGØRING OG VEDLIGEHOLDELSE

### RENGØRINGSTILBEHØR

- 1 x Kombineret gulvbørste til hårde og sarte gulve
- 1 x Sprækkemundstykke
- 1 x Lille børste

### Rengøring af støvbeholder

1. Tryk på knappen for at åbne støvkammeret. Tag filteret ud.
2. Tøm støvbeholderen.
3. Rengør støvet inde i filteren.

### Rengør skummet

1. Tag skummet ud, når det er snavset.
2. Rengør det i vand.
3. Tør det naturligt før næste brug.

### VEDLIGEHOLDELSE

1. Træk stikket ud af stikkontakten før rengøring!
2. Rengør apparatet med en tør klud.
3. Tag indsugnings- eller udblæsningsfilteret ud, når det er blevet snavset. Rengør det i varmt vand uden slibende væske, og sæt det tilbage, når det er helt tørt.
4. Hvis du ikke vil bruge dette apparat i en periode, skal du opbevare det på et tørt og godt ventileret sted. Opbevar det utilgængeligt for børn.

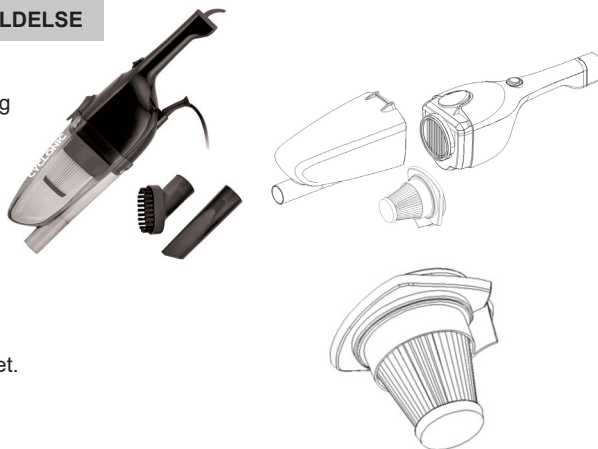

## 1. POMEMBNO OBVESTILO:

- Pred uporabo vedno natančno preberite navodila za uporabo.
- Ta priročnik lahko prenesete z našega spletnega mesta [www.sogo.es](http://www.sogo.es).
- Ta navodila shranite za poznejšo uporabo.

## 2. Varnostna navodila za uporabnika

GENERAL  
PRECAUTIONS

### Splošni previdnostni ukrepi pri uporabi električne opreme

- Naprave ne uporabljajte in ne shranjujte na prostem.
- Ta izdelek je namenjen za domačo, neindustrijsko in nekomercialno uporabo v zaprtih prostorih. Izdelka ne uporabljajte na prostem ali v druge namene. Nepravilna uporaba ali nepravilno ravnanje lahko povzroči težave z napravo in lahko povzroči poškodbe uporabnika.
- Enota se sme uporabljati samo za predvideni namen. Za škodo, ki nastane zaradi nepravilne uporabe ali nepravilnega ravnanja, ne odgovarjamo.
- Pred priključitvijo naprave na električno omrežje se prepričajte, da se napetost, navedena na ploščici, ujema z omrežno napetostjo.
- Ko naprave ne uporabljate, vedno izvalcite vtič iz vtičnice. Vključenega aparata ne puščajte brez nadzora.
- Kadar električni aparat uporabljajo otroci ali je v njihovi bližini, ga je treba nadzorovati.
- Pred čiščenjem ali shranjevanjem naprave jo vedno izključite iz električnega omrežja in počakajte, da se ohladi.
- Naprava tudi po izklopu ni popolnoma odklopljena od električnega omrežja. Če jo želite popolnoma odklopiti, jo izključite iz vtičnice.
- Naprave niso namenjene upravljanju z zunanjim časovnikom ali ločenim sistemom daljinskega upravljanja.



### Omejitve uporabe za preprečevanje telesnih poškodb

- Naprave ne puščajte brez nadzora.
- Naprave ne postavljajte in ne uporabljajte v bližini vodnih virov.
- Naprave in njenega napajalnega kabla ne postavljajte in ne uporabljajte na vročih površinah (npr. kuhalnih ploščah) ali odprtem ognju ali v njihovi bližini.
- Napajalnega kabla ne puščajte viseti čez ostre robove in ga hranite stran od vročih predmetov in odprtega ognja. Ne ovijte kabla okoli naprave in ga ne upogibajte.
- Nikoli ne uporabljajte dodatne opreme, ki je proizvajalec ne priporoča.
- Uporaba dodatne opreme, ki je ne priporoča ali prodaja proizvajalec naprave, lahko povzroči požar, električni udar ali poškodbe oseb.
- Da bi se izognili električnemu udaru, poskrbite, da bodo vaše roke suhe, preden priključite ali odklopite napravo.
- Naprave ne uporabljajte z mokrimi rokami, na mokrih tleh ali v vlažnem okolju, saj obstaja nevarnost električnega udara.
- Naprave ali vtiča nikoli ne potopite v vodo ali katero koli dru-

go tekočino. Če aparat pade v vodo, ga pred ponovno uporabo takoj izključite iz električnega omrežja in odnesite v popravilo pooblaščenemu servisnemu centru.

- Naprave ne uporabljajte, če je padla na tla, če ima vidne znake poškodb ali če pušča.
- Naprave ne uporabljajte, če je kabel ali vtič poškodovan. V primeru poškodbe kabla ga sme zamenjati le proizvajalec, njegov servisni zastopnik ali podobno usposobljene osebe, da bi se izognili nevarnostim.
- V primeru nepravilnega delovanja ali kakršne koli poškodbe aparata ga vrnite najbližjemu pooblaščenemu servisnemu centru, da ga pregleda, popravi ali nastavi.
- Da bi se izognili preobremenitvi tokokroga pri uporabi tega izdelka, v istem električnem tokokrogu ne uporabljajte drugega visokonapetostnega izdelka.
- S tem izdelkom ni priporočljivo uporabljati podaljška, če pa ga je treba uporabiti:
  - Označena električna zmogljivost kabla mora biti vsaj tako dobra kot zmogljivost izdelka.
  - Podaljševalni kabel namestite tako, da ne visi navzdol, kjer bi se lahko spotaknili ali ga nenamerno potegnili.



### **Omejitve za uporabo pri otrocih in starejših**

- Ta naprava ni namenjena za uporabo osebam (vključno z otroki) z zmanjšanimi fizičnimi, senzoričnimi ali duševnimi sposobnostmi ali osebam s pomanjkanjem izkušenj in znanja, razen če so bile nadzorovane ali poučene.
- Otroke je treba nadzorovati, da se ne igrajo z napravo.
- Čiščenja in vzdrževanja uporabnika ne smejo opravljati otroci brez nadzora.
- Otroci se z napravo ne smejo igrati.
- To napravo lahko uporabljajo otroci, stari od 8 let, in osebe z zmanjšanimi fizičnimi, senzoričnimi ali duševnimi sposobnostmi ali s pomanjkanjem izkušenj in znanja, če so pod nadzorom ali dobili navodila o varni uporabi naprave in razumejo nevarnosti, ki so s tem povezane.<sup>9</sup>
- Napravo in njen kabel hranite zunaj dosega otrok, mlajših od 8 let.



### **Navodila, ki jih je treba upoštevati pri uporabi naprave**

- Naprave nikoli ne uporabljajte v bližini kadi, prhe, umivalnika ali drugih posod z vodo.
- Pozor! Ne dovolite majhnim otrokom, da se igrajo s folijo: NEVARNOST ZADUSITVE!
- Nikoli ne uporabljajte drugega priključka kot tistega, ki je priložen.
- Naprave nikoli ne premikajte z vlečenjem za kabel. Prepričajte se, da se kabel ne more na noben način ujeti.
- Kabla nikoli ne ovijte okoli naprave in ga ne upogibajte.
- Nepravilno delovanje in napačna uporaba lahko poškodujeta napravo in povzročita poškodbe uporabnika.
- Ta naprava je zasnovana za domačo uporabo in je skladna s standar-

- di, ki veljajo za to vrsto izdelkov.
- Pred čiščenjem posod za odpadke ali filtrov napravo obvezno izključite iz električnega omrežja.
-  Če sesalnik posega naslednje predmete, lahko povzroči požar in poškodbe oseb:
  - Vir toplote: ogelje, cigaretni ogorki
  - Velik oster odlomek: kos razbitega stekla.
  - Tekočine: nevarno blago (topilo, jedko sredstvo), kislino sredstvo, čistilo in voda.
  - Vnetljivo in eksplozivno blago: bencin in alkoholni izdelki.
  - Gradbeni in cementni odpadki.
- Ta sesalnik lahko uporabljate le za suho uporabo. Izdelek ne sme vpijati vode, tekočine in drugih mokrih predmetov. Sesalnika ne zalivajte z vodo ali polivajte s tekočinami. S tem boste povečali tveganje električnega udara.
- Izhod za zrak naprave naj bo stran od las, ohlapnih oblačil, prstov ali drugih delov. Sesalne cevi, ročajev za podaljšanje cevi ali drugih orodnih konic ne uporabljajte v očeh, ušesih in jih ne vstavljajte v usta.
- Če najdete velike kose papirja, papirnate kroglice, plastične liste ali ostre predmete in vse, kar je debelejšje od slamice, jih vnaprej odstranite, če se sesalna cev zamaši in vpliva na uporabo izdelka.
- Ko ugotovite uhajanje elektrike ali visoko temperaturo motorja in nenormalen zvok, ga takoj prenehajte uporabljati. Na primer, visoka temperatura v delu telesa stroja, nenormalen zvok in vonj, šibko sesanje.
- Redno preverjajte posodo za prah, če je polna, jo pravočasno očistite.
- Izhod za zrak naj ne bo zamašen, da se izognete izgubi sesalne moči in segrevanju motorja, kar lahko skrajša življenjsko dobo sesalnika.
- Redno preverjajte, ali je cev iz aluminijeve zlitine zamašena, če je zamašena, jo pravočasno očistite, da ne zmanjšate sesanja in ne vplivate na delovanje aparata.
- Pri čiščenju stopnic bodite še posebej previdni.
- Konec cevi, cevi in drugih odprtih držite stran od obraza in telesa.
- Naprave ne uporabljajte brez nameščene posode za prah ali filtra.

## ČIŠČENJE IN VZDRŽEVANJE

Podrobnosti o čiščenju naprave najdete v poglavju o čiščenju in vzdrževanju.

### 3. TEHNIČNE SPECIFIKACIJE

Napetost	Napajanje	Frekvenca	Raven zvoka
220-240V	600W	50 – 60Hz	<80dB

### 4. OPIS DELOV

- A. Gumb za vklop/izklop
- B. Ročaj
- C. Cev
- D. Posoda za prah
- E. Krtača za tla

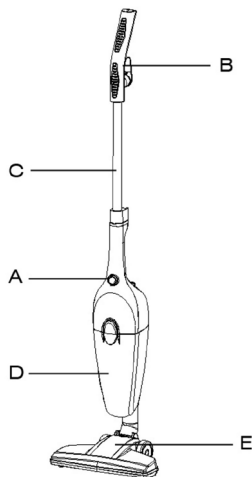

### 5. NAVODILA ZA UPORABO

#### PRVA UPORABA

1. Kabel se izgubi navzdol, ko obrnete držalo za navijanje kabela za 180 stopinj. Vtič vstavite v električno vtičnico; pritisnite stikalo za vklop/izklop, sesalnik začne delovati.
2. Nastavite stopnjo med krtačo in telesom z vrtenjem ročaja.
3. Prekinite njegovo delovanje s pritiskom na stikalo za vklop/izklop, izključite vtič iz vtičnice, obrnite držalo za navijanje kabela za 180 stopinj, da se kabel odklopi.
4. Palico lahko odstranite in napravo lahko uporabljate kot prenosni ročni sesalnik. Samo odvijte kabel, nato z rdečim gumbom odklenite ročaj in odstranite palico.

#### UPORABA

- Povsem odvijte napajalni kabel.
- Preverite, ali napetost, ki velja v državi, v kateri se nahajate, ustreza napetosti, navedeni na napravi.
- Napravo priključite v pravilno vtičnico (in ozemljeno, če je enota razreda I), da se izognete nevarnosti.
- Pred kakršnim koli čiščenjem sklopa za vzdrževanje in dodatke odklopite napajalni kabel iz električnega omrežja.
- Nikoli ne spreminjajte naprave na kakršen koli način.

#### POMEMBNO

- Ko naprave ne uporabljate in pred čiščenjem ali vzdrževanjem vedno izvlecite vtič iz vtičnice.
- Preden odprete napravo, vedno izvlecite vtič iz vtičnice.
- Za čiščenje naprave nikoli ne uporabljajte metiliranega alkohola ali drugih topil.
- Naprave ne uporabljajte za sesanje tekočin.
- Vključenega aparata nikoli ne puščajte brez nadzora.
- Naprave ne vklaplajte, če se zdi, da je kakor koli okvarjena.
- Za popravila ali dodatno opremo se obrnite na prodajalca ali pooblaščen servisni center.

## KRATKE INFORMACIJE

1. Vtiča ne odstranjujte tako, da vlečete za kabel ali za samo napravo.

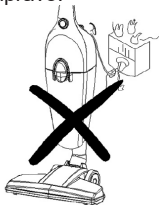

2. Naprave ne uporabljajte tako, da bi se z njo prevalili čez napajalni kabel.

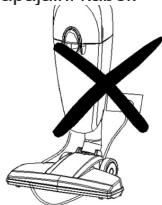

3. Naprave ne uporabljajte za sesanje prižganih vžigalic, cigaret ali vročega pepela.



4. Naprave ne uporabljajte na mokrih površinah.



5. Ne ovirajte dovoda zraka ali odprtine za prezračevanje.



6. Naprave ne uporabljajte za sesanje igel, iglic ali vrvic.

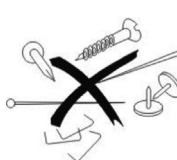

7. Naprave ne postavljajte v bližino vira toplote.

## SESTAVLJANJE SESALNIKA

Sestavite cev. Napravo izključite iz električnega omrežja. Konec cevi pritrдите na vhodno odprtino za zrak (na rezervoarju). Na drugi konec cevi pritrдите talno krtačo.

## 6. ČIŠČENJE IN VZDRŽEVANJE

### PRIBOR ZA ČIŠČENJE

- 1 x kombinirana talna krtača za trda in občutljiva tla
- 1 x šoba za ščipanje
- 1 x majhna krtača

### Čiščenje posode za prah

1. Pritisnite gumb, da odprete predal za prah. Izvlecite filter.
2. Izpraznite posodo za prah.
3. Očistite prah v notranjosti filterja.

### Očistite peno

1. Ko je pena umazana, jo odstranite.
2. Očistite jo v vodi. Pred naslednjo uporabo jo naravno posušite.

### VZDRŽEVANJE

1. Pred čiščenjem izvlecite vtič iz vtičnice!
2. Napravo očistite s suho krpo.
3. Odstranite vstopni ali izstopni filter, ko se ta umaza. Očistite ga v topli vodi brez abrazivne tekočine in ga postavite nazaj, ko je popolnoma suh.
4. Če naprave nekaj časa ne želite uporabljati, jo shranite v suhem in dobro prezračevanem prostoru. Hranite ga stran od dosega otrok.

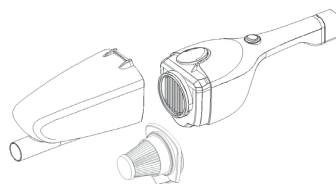

## 1. VAŽNA OBAVIJEST:

- Prije uporabe uvijek pažljivo pročitajte upute za uporabu.
- Ovaj priručnik možete preuzeti s naše web stranice [www.sogo.es](http://www.sogo.es).
- Sačuvajte ove upute za buduću upotrebu.

## 2. Sigurnosne upute za korisnika

GENERAL  
PRECAUTIONS

### Opće mjere opreza tijekom uporabe električne opreme

- Nemojte koristiti niti držati uređaj na otvorenom.
- Ovaj proizvod je dizajniran za unutarnju upotrebu u kućanstvu, neindustrijsku i nekomercijalnu upotrebu. Nemojte koristiti predmet na otvorenom ili u bilo koju drugu svrhu. Zloupotreba ili nepravilno rukovanje može uzrokovati probleme s uređajem i ozlijediti korisnika.
- Uređaj se smije koristiti samo u svrhu za koju je namijenjen. Ne prihvaća se odgovornost za štetu nastalu nepravilnom uporabom ili nepravilnim rukovanjem.
- Provjerite odgovara li napon naveden na natpisnoj pločici naponu mreže prije uključivanja uređaja.
- Uvijek izvucite utikač iz utičnice kada aparat ne koristite. Ne ostavljajte aparat bez nadzora kada je uključen.
- Potrebno je nadzirati kada bilo koji električni uređaj koriste djeca ili u blizini djece.
- Prije čišćenja ili spremanja uređaja, uvijek ga isključite iz struje i ostavite da se ohladi.
- Uređaj nije potpuno isključen iz napajanja, čak ni nakon što je isključen. Kako biste ga potpuno isključili, isključite ga iz mrežne utičnice.
- Uređaji nisu dizajnirani za upravljanje vanjskim timerom ili zasebnim sustavom daljinskog upravljanja.



### Ograničenja uporabe kako bi se izbjegle ozljede

- Ne ostavljajte uređaj bez nadzora.
- Nemojte postavljati niti koristiti ovaj uređaj u blizini izvora vode.
- Nemojte stavljati niti koristiti uređaj i njegov kabel za napajanje na ili u blizini vrućih površina (npr. ploče za kuhanje) ili otvorenog plamena.
- Ne ostavljajte kabel za napajanje da visi preko oštih rubova i držite ga podalje od vrućih predmeta i otvorenog plamena. Nemojte namotavati kabel oko uređaja niti ga savijati.
- Nikada nemojte koristiti pribor koji nije preporučio proizvođač.
- Korištenje pribora koji nije preporučeno ili prodano od strane proizvođača uređaja može dovesti do požara, strujnog udara ili ozljeda osoba.
- Kako biste izbjegli strujni udar, provjerite jesu li vam ruke suhe prije uključivanja ili isključivanja uređaja.
- Nemojte koristiti uređaj s mokrim rukama, na mokrim podovima ili kada je okolina vlažna, postoji opasnost od strujnog udara.
- Nikada ne uranjajte uređaj ili priključak u vodu ili bilo koju drugu tekućinu.



Ako uređaj padne u vodu, odmah ga isključite iz električne mreže i odnesite u ovlaštenu servis na popravak prije ponovne uporabe.

- Nemojte koristiti uređaj ako je pao na pod, ako ima vidljive znakove oštećenja ili ako curi.
- Nemojte koristiti uređaj ako je kabel ili utikač oštećen. U slučaju oštećenja kabela, smije ga zamijeniti samo proizvođač, njegov serviser ili slično kvalificirana osoba kako bi se izbjegle opasnosti.
- U slučaju kvara uređaja ili ako je na bilo koji način oštećen, vratite uređaj u najbliži ovlaštenu servis na pregled, popravak ili podešavanje.
- Kako biste izbjegli preopterećenje strujnog kruga pri korištenju ovog proizvoda, nemojte pokretati drugi visokonaponski proizvod na istom električnom krugu.
- Ne preporučuje se korištenje produžnog kabela s ovim proizvodom, ali ako treba koristiti produžni kabel:
  - Označena električna vrijednost kabela mora biti barem jednako dobra kao i vrijednost proizvoda.
  - Postavite produžni kabel tako da ne visi na mjestu gdje se može spotaknuti ili nenamjerno povući.



### **Ograničenja za uporabu kod djece i starijih osoba**

- Ovaj uređaj nije namijenjen za korištenje od strane osoba (uključujući djecu) sa smanjenim fizičkim, osjetilnim ili mentalnim sposobnostima, ili nedostatkom iskustva i znanja, osim ako nisu pod nadzorom ili podučeni.
- Djecu treba nadzirati kako bi se osiguralo da se ne igraju s uređajem.
- Čišćenje i održavanje korisnika ne smiju provoditi djeca bez nadzora.
- Djeca se ne smiju igrati s uređajem.
- Ovaj uređaj mogu koristiti djeca starija od 8 godina i osobe sa smanjenim fizičkim, osjetilnim ili mentalnim sposobnostima ili s nedostatkom iskustva i znanja ako su pod nadzorom ili su ih podučili u vezi s korištenjem uređaja na siguran način i razumiju uključene opasnosti.<sup>9</sup>
- Držite uređaj i njegov kabel izvan dohvata djece mlađe od 8 godina.



### **Upute kojih se treba pridržavati prilikom korištenja uređaja**

- Nikada nemojte koristiti ovu jedinicu u blizini kade, tuša, umivaonika ili drugih posuda s vodom.
- Oprez! Ne dopustite maloj djeci da se igraju folijom: OPASNOST OD GUŠENJA!
- Nikada ne koristite nijedan drugi priključak osim onog koji je isporučen.
- Nikada nemojte pomicati uređaj povlačenjem za kabel. Uvjerite se da se kabel ni na koji način ne može zaglaviti.
- Nikada nemojte motati kabel oko uređaja i nemojte ga savijati.
- Neispravno rukovanje i zlouporaba mogu oštetiti uređaj i ozlijediti korisnika.
- Ovaj uređaj je dizajniran za kućnu upotrebu, u skladu je sa standardima koji se odnose na ovu vrstu proizvoda.
- Obavezno isključite uređaj iz struje prije čišćenja spremnika za otpad ili

filtara.

-  Može uzrokovati požar i ozljede osoba ako usisavač usisava sljedeće predmete:
  - Izvor topline: vatra na drveni ugljen, opušci cigareta
  - Veliki oštar fragment: komad slomljenog stakla.
  - Tekućina: opasna roba (otapalo, korozivno), kiselo sredstvo, sredstvo za čišćenje i voda.
  - Zapaljiva i eksplozivna roba: benzin i alkoholni proizvodi.
  - Građevinski i cementni otpad
- Ovaj usisavač se može koristiti samo za suhe svrhe. Proizvod ne smije upiti vodu, tekućinu i druge mokre predmete. Nemojte zalijevati ili proljevati tekućine po usisavaču. Time ćete povećati rizik od električnog udara.
- Otvor za izlaz zraka uređaja držite podalje od kose, široke odjeće, prstiju ili drugih dijelova. Nemojte koristiti usisnu cijev, produžne ručke cijevi ili druge vrhove alata u očima, ušima ili stavljati u usta.
- Ako se pronađu veliki komadi papira, papirmate kuglice, plastične ploče ili oštri predmeti i bilo što deblje od slamke, uklonite ih unaprijed u slučaju da je usisna cijev začepljena i utječe na korištenje proizvoda.
- Molimo vas da ga odmah prestanete koristiti kada primijetite curenje struje ili visoku temperaturu motora i nenormalan zvuk. Na primjer, visoka temperatura u dijelu tijela stroja, neobičan zvuk i miris, slabo usisavanje.
- Redovito provjeravajte spremnik za prašinu, ako je spremnik pun, očistite ga na vrijeme.
- Držite izlaz zraka neblokiranim kako biste izbjegli gubitak usisne snage, zagrijavanje motora što može dovesti do kraćeg životnog vijeka usisavača.
- Redovito provjeravajte je li cijev od aluminijske legure začepljena, ako postoji začepljenje, očistite je na vrijeme kako biste izbjegli smanjenje usisavanja i utjecaj na rad uređaja.
- Budite posebno oprezni prilikom čišćenja stepenica.
- Držite kraj crijeva, cijevi i druge otvore dalje od lica i tijela.
- Nemojte koristiti uređaj bez spremnika za prašinu ili filtra na mjestu.

## ČIŠĆENJE I ODRŽAVANJE

Za pojedinosti o čišćenju uređaja pogledajte odjeljak o čišćenju i održavanju.

### 3. TEHNIČKE SPECIFIKACIJE

Napon	Snaga	Frekvencija	Razina zvuka
220-240V	600W	50 – 60Hz	<80dB

### 4. OPIS DIJELOVA

- A. Tipka za uključivanje/isključivanje
- B. Ručka
- C. Crijevo
- D. Spremnik za prašinu
- E. Četka za pod

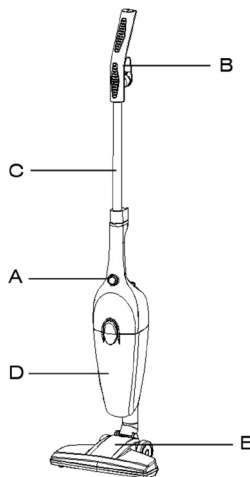

### 5. UPUTE ZA UPORABU

#### PRVA UPOTREBA

1. Kabel se spušta nakon okretanja držača namotaja kabela za 180 stupnjeva. Umetnite utikač u električnu utičnicu; pritisnite prekidač za uključivanje/isključivanje, usisavač počinje s radom.
2. Podesite stupanj između četke i tijela okretanjem ručke.
3. Zaustavite rad pritiskom na prekidač za uključivanje/isključivanje, izvucite utikač iz utičnice, okrenite držač za namotavanje kabela za 180 stupnjeva kako biste spojili kabel.
4. Šipka se može ukloniti i jedinica se može koristiti kao prijenosni ručni usisavač. Samo odmotajte kabel, zatim otključajte ručku pomoću crvenog gumba i uklonite šipku.

#### KORISTITI

- Potpuno odmotajte kabel za napajanje.
- Provjerite odgovara li napon koji je na snazi u zemlji u kojoj se nalazite naponu navedenom na uređaju.
- Uključite uređaj u ispravnu utičnicu (i uzemljenu ako je jedinica jedinice klase I) kako biste izbjegli bilo kakvu opasnost.
- Odspojite kabel za napajanje iz napajanja prije izvođenja bilo kakvih operacija čišćenja sklopa za održavanje i pribora.
- Nikada ni na koji način ne modificirajte uređaj.

#### VAŽNO

- Uvijek izvucite utikač iz utičnice kada se uređaj ne koristi i prije čišćenja ili održavanja.
- Prije otvaranja uređaja uvijek izvucite utikač iz utičnice.
- Nikada ne koristite metilni alkohol ili druga otapala za čišćenje uređaja.
- Nemojte koristiti uređaj za usisavanje tekućine.
- Aparat nikada ne ostavljajte bez nadzora kada je uključen.
- Ne uključujte uređaj ako se čini da je na bilo koji način neispravan.
- Za popravke ili dodatke obratite se svom prodavaču ili ovlaštenom servisnom centru.

## KRATKE INFORMACIJE

1. Nemojte izvlačiti utikač povlačenjem za kabel ili sam uređaj.

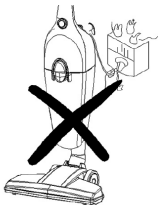

2. Nemojte koristiti uređaj za prevrtanje preko kabela za napajanje.



3. Nemojte koristiti uređaj za usisavanje upaljenih šibica, cigareta ili vrućeg pepela.



4. Ne koristite uređaj na mokrim površinama.



5. Nemojte začeptiti dovod zraka ili ventilacijski otvor.



6. Nemojte koristiti uređaj za usisavanje igala, pribadača ili uzica.



7. Ne postavljajte uređaj blizu izvora topline.

## MONTAŽA USISAVAČA

Sastavite crijevo. Odspojite jedinicu. Pričvrstite kraj crijeva na otvor za dovod zraka (na spremniku). Pričvrstite četku za pod na drugi kraj crijeva.

### 6. ČIŠĆENJE I ODRŽAVANJE

#### PRIBOR ZA ČIŠĆENJE

- 1 x Kombinirana flook četka za tvrde i osjetljive podove
- 1 x mlaznica za pukotine
- 1 x mala četkica

#### Očistite spremnik za prašinu

1. Pritisnite gumb za otvaranje odjeljka za prašinu. Izvadite filter.
2. Ispraznite spremnik za prašinu.
3. Očistite prašinu unutar filtera.

#### Očistite pjenu

1. Izvadite pjenu kada je prijava.
2. Očistite ga u vodi.
3. Osušite ga prirodnim putem prije sljedeće upotrebe.

#### ODRŽAVANJE

1. Prije čišćenja izvucite utikač iz utičnice!
2. Očistite uređaj suhom krpom.
3. Izvadite usisni ili izlazni filter kada se zaprlja. Očistite ga u toploj vodi bez ikakve abrazivne tekućine i vratite ga natrag kada se potpuno osuši.
4. Ako ne želite koristiti ovaj uređaj neko vrijeme, čuvajte ga na suhom i dobro prozračenom mjestu. Držite ga izvan dohvata djece.

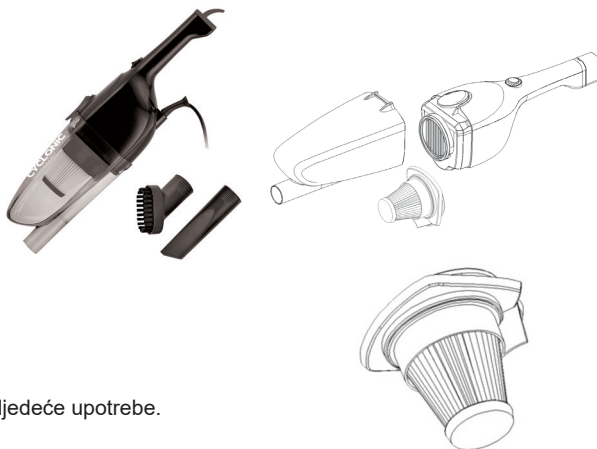

## 1. WAŻNA UWAGA:

- Przed użyciem należy zawsze uważnie przeczytać instrukcję obsługi.
- Niniejszą instrukcję można pobrać z naszej strony internetowej [www.sogo.es](http://www.sogo.es).
- Zachowaj te instrukcje do wykorzystania w przyszłości.

## 2. Instrukcje bezpieczeństwa dla użytkownika

GENERAL  
PRECAUTIONS

### Ogólne środki ostrożności podczas korzystania z urządzeń elektrycznych

- Nie używaj ani nie przechowuj urządzenia na zewnątrz.
- Ten produkt jest przeznaczony do użytku domowego, nieprzemysłowego i niekomercyjnego. Nie należy go używać na zewnątrz ani do innych celów. Nieprawidłowe użytkowanie lub niewłaściwa obsługa mogą spowodować problemy z urządzeniem i obrażenia użytkownika.
- Urządzenie może być używane wyłącznie zgodnie z jego przeznaczeniem. Nie ponosimy odpowiedzialności za szkody wynikające z niewłaściwego użytkowania lub nieprawidłowej obsługi.
- Przed podłączeniem urządzenia należy upewnić się, że napięcie wskazane na tabliczce znamionowej odpowiada napięciu sieciowemu.
- Zawsze wyjmuj wtyczkę z gniazdka, gdy urządzenie nie jest używane. Nie pozostawiać włączonego urządzenia bez nadzoru.
- Konieczny jest nadzór, gdy jakiegokolwiek urządzenia elektryczne jest używane przez dzieci lub w ich pobliżu.
- Przed czyszczeniem lub przechowywaniem urządzenia należy zawsze odłączyć je od zasilania i odczekać, aż ostygnie.
- Urządzenie nie jest całkowicie odłączone od zasilania, nawet po jego wyłączeniu. Aby całkowicie odłączyć urządzenie, należy wyjąć wtyczkę z gniazda zasilania.
- Urządzenia nie są przeznaczone do obsługi za pomocą zewnętrznego wyłącznika czasowego lub oddzielnego systemu zdalnego sterowania.



### Ograniczenia użytkowania w celu uniknięcia obrażeń ciała

- Nie należy pozostawiać urządzenia bez nadzoru.
- Nie należy umieszczać ani używać urządzenia w pobliżu źródeł wody.
- Nie należy umieszczać ani używać urządzenia i jego przewodu zasilającego na gorących powierzchniach (np. płytach grzewczych) lub w ich pobliżu, ani też w pobliżu otwartego ognia.
- Nie pozostawiaj przewodu zasilającego zwisającego na ostrych krawędziach i trzymaj go z dala od gorących przedmiotów i otwartego ognia. Nie należy owijać przewodu wokół urządzenia ani go zginać.
- Nigdy nie używaj akcesoriów niezalecanych przez producenta.
- Korzystanie z akcesoriów niezalecanych lub sprzedawanych przez producenta urządzenia może spowodować pożar, porażenie prądem elektrycznym lub obrażenia ciała.
- Aby uniknąć porażenia prądem, przed podłączeniem lub odłączeniem urządzenia należy upewnić się, że ręce są suche.
- Nie używaj urządzenia mokrymi rękami, na mokrej podłodze lub w wil-

- gotnym otoczeniu, ponieważ grozi to porażeniem prądem elektrycznym.
- Nigdy nie zanurzaj urządzenia ani wtyczki w wodzie lub innym płynie. Jeśli urządzenie wpadnie do wody, należy natychmiast odłączyć je od zasilania i zanieść do autoryzowanego serwisu w celu naprawy przed ponownym użyciem.
- Nie używaj urządzenia, jeśli spadło na podłogę, wykazuje widoczne oznaki uszkodzenia lub przecieka.
- Nie używaj urządzenia, jeśli przewód lub wtyczka są uszkodzone. W przypadku uszkodzenia przewodu, musi on zostać wymieniony wyłącznie przez producenta, jego przedstawiciela serwisowego lub podobnie wykwalifikowane osoby w celu uniknięcia zagrożeń.
- W przypadku nieprawidłowego działania urządzenia lub jeśli zostało ono w jakikolwiek sposób uszkodzone, należy zwrócić urządzenie do najbliższego autoryzowanego centrum serwisowego w celu sprawdzenia, naprawy lub regulacji.
- Aby uniknąć przeciążenia obwodu podczas korzystania z tego produktu, nie należy używać innego produktu wysokiego napięcia w tym samym obwodzie elektrycznym.
- Nie zaleca się używania przedłużacza z tym produktem, ale jeśli przedłużacz powinien zostać użyty:
  - Oznaczone parametry elektryczne kabla muszą być co najmniej tak dobre, jak parametry produktu.
  - Przedłużacz należy ułożyć w taki sposób, aby nie zwiślał w miejscu, w którym można się o niego potknąć lub przypadkowo pociągnąć.



### **Ograniczenia dotyczące stosowania u dzieci i osób starszych**

- To urządzenie nie jest przeznaczone do użytku przez osoby (w tym dzieci) o ograniczonych zdolnościach fizycznych, sensorycznych lub umysłowych, lub nieposiadające doświadczenia i wiedzy, chyba że są one nadzorowane lub zostały poinstruowane.
- Dzieci powinny być nadzorowane, aby nie bawiły się urządzeniem.
- Czyszczenie i konserwacja urządzenia nie mogą być wykonywane przez dzieci bez nadzoru.
- Dzieci nie mogą bawić się urządzeniem.
- To urządzenie może być używane przez dzieci w wieku od 8 lat i starsze oraz osoby o ograniczonych zdolnościach fizycznych, sensorycznych lub umysłowych lub nieposiadające doświadczenia i wiedzy, jeśli są one nadzorowane lub zostały poinstruowane w zakresie korzystania z urządzenia w bezpieczny sposób i rozumieją związane z tym zagrożenia.
- Urządzenie i jego przewód należy przechowywać w miejscu niedostępnym dla dzieci poniżej 8 roku życia.



### **Instrukcje, których należy przestrzegać podczas korzystania z urządzenia**

- Nigdy nie używaj tego urządzenia w pobliżu wanny, prysznica, umywalki lub innych zbiorników zawierających wodę.
- Uwaga! Nie pozwalać małym dzieciom bawić się folią:  
**NIEBEZPIECZENSTWO UDUSZENIA!**

- Nigdy nie używaj złącza innego niż dostarczone.
- Nigdy nie przesuwaj urządzenia ciągnąc za przewód. Upewnij się, że przewód nie może zostać w żaden sposób przytrzaśnięty.
- Nigdy nie owijaj kabla wokół urządzenia i nie zginaj go.
- Nieprawidłowa obsługa i niewłaściwe użytkowanie mogą spowodować uszkodzenie urządzenia i obrażenia ciała użytkownika.
- To urządzenie jest przeznaczone do użytku domowego i jest zgodne z normami dotyczącymi tego typu produktów.
- Przed przystąpieniem do czyszczenia pojemników na odpady lub filtrów należy odłączyć urządzenie od zasilania.
-  Zassanie przez odkurzacz następujących przedmiotów może spowodować pożar i obrażenia ciała:
  - Źródło ciepła: węgiel drzewny, niedopałki papierosów
  - Duży ostry fragment: kawałek rozbitego szkła.
  - Ciecz: towary niebezpieczne (rozpuszczalnik, substancje żrące), kwas, środek czyszczący i woda.
  - Towary łatwopalne i wybuchowe: benzyna i produkty alkoholowe.
  - Odpady budowlane i cementowe
- Ten odkurzacz może być używany wyłącznie na sucho. Produkt nie może wchłaniać wody, płynów ani innych mokrych przedmiotów. Nie wolno polewać odkurzacza wodą ani rozlewać na niego płynów. Zwiększy to ryzyko porażenia prądem elektrycznym.
- Wylot powietrza urządzenia należy trzymać z dala od włosów, luźnej odzieży, palców lub innych części ciała. Nie wolno wkładać rurki ssącej, uchwytów przedłużających rurkę ani innych narzędzi do oczu, uszu ani ust.
- W przypadku znalezienia dużych kawałków papieru, papierowych kulek, plastikowych arkuszy lub ostrych przedmiotów, a także przedmiotów grubszych niż słomka, należy je wcześniej usunąć na wypadek zablokowania przewodu ssącego, co może mieć wpływ na użytkowanie produktu.
- Należy natychmiast zaprzestać korzystania z urządzenia w przypadku wykrycia wycieku elektrycznego lub wysokiej temperatury silnika i nieprawidłowego dźwięku. Na przykład wysoka temperatura w części korpusu urządzenia, nietypowy dźwięk i zapach, słabe ssanie.
- Regularnie sprawdzaj pojemnik na kurz, jeśli jest pełny, wyczyść go na czas.
- Należy utrzymywać wylot powietrza odblokowany, aby uniknąć utraty mocy ssania, nagrzewania się silnika, co może prowadzić do skrócenia żywotności odkurzacza.
- Należy regularnie sprawdzać, czy rurka ze stopu aluminium nie jest zatkana, a w przypadku zatkania należy ją wyczyścić na czas, aby uniknąć zmniejszenia zasysania i wpływu na wydajność urządzenia.
- Zachowaj szczególną ostrożność podczas czyszczenia schodów.
- Trzymać koniec węża, rury i innych otworów z dala od twarzy i ciała.
- Nie używaj urządzenia bez założonego pojemnika na kurz lub filtra.

## **CZYSZCZENIE I KONSERWACJA**

Szczegółowe informacje na temat czyszczenia urządzenia znajdują się w części dotyczącej czyszczenia i konserwacji.

### 3. SPECYFIKACJE TECHNICZNE

Napięcie	Moc	Częstotliwość	Poziom dźwięku
220-240V	600W	50 – 60Hz	<80dB

### 4. OPIS CZĘŚCI

- A. Przycisk włączania/wyłączania
- B. Uchwyt
- C. Wąż
- D. Pojemnik na kurz
- E. Szczotka podłogowa

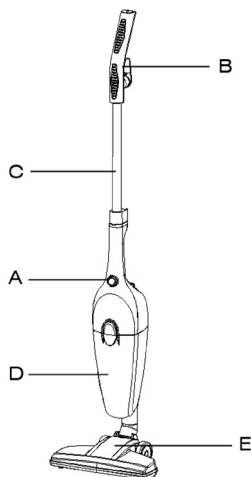

### 5. INSTRUKCJE UŻYTKOWANIA

#### PIERWSZE UŻYCIE

- Po obróceniu uchwytu do nawijania przewodu o 180 stopni przewód zostanie zwinięty. Włóż wtyczkę do gniazdka elektrycznego; naciśnij włącznik/wyłącznik, odkurzacz zacznie działać.
- Wyreguluj stopień pomiędzy szczotką a korpusem, obracając uchwyt.
- Zatrzymać pracę, naciskając włącznik/wyłącznik, odłączyć wtyczkę od gniazdka, obrócić uchwyt zwijania kabla o 180 stopni w celu zamocowania kabla.
- Można wyjąć drążek i używać urządzenia jako przenośnego odkurzacza ręcznego. Wystarczy rozwinąć kabel, a następnie odblokować uchwyt za pomocą czerwonego przycisku i wyjąć drążek.

#### UŻYTKOWANIE

- Rozwiń całkowicie kabel zasilający.
- Sprawdź, czy napięcie obowiązujące w kraju, w którym się znajdujesz, odpowiada napięciu wskazanemu na urządzeniu.
- Podłącz urządzenie do właściwego gniazdka (i uziemienia, jeśli jest to urządzenie klasy I), aby uniknąć zagrożenia.
- Przed przystąpieniem do czyszczenia zespołu konserwacyjnego i akcesoriów należy odłączyć przewód zasilający od źródła zasilania.
- Nigdy nie modyfikuj urządzenia w żaden sposób.

#### WAŻNE

- Zawsze wyjmuj wtyczkę z gniazdka, gdy urządzenie nie jest używane oraz przed czyszczeniem lub konserwacją.
- Przed otwarciem urządzenia należy zawsze wyjąć wtyczkę z gniazdka.
- Do czyszczenia urządzenia nie wolno używać spirytusu metylowego ani innych rozpuszczalników.
- Nie używaj urządzenia do zasysania płynów.
- Nigdy nie pozostawiaj włączonego urządzenia bez nadzoru.
- Nie włączaj urządzenia, jeśli wydaje się być w jakikolwiek sposób uszkodzone.
- W celu naprawy lub zakupu akcesoriów należy skontaktować się ze sprzedawcą lub autoryzowanym centrum serwisowym.



## KRÓTKIE INFORMACJE

1. Nie wyjmować wtyczki ciągnąc za przewód lub samo urządzenie.

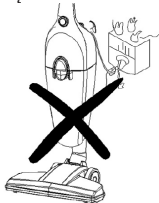

2. Nie używaj urządzenia do przewracania przewodu zasilającego.



3. Nie używaj urządzenia do odkurzania zapalonych zapalek, papierosów lub gorącego popiołu.



4. Nie używaj urządzenia na mokrych powierzchniach.



5. Nie zasłaniać wlotu powietrza ani wylotu wentylacji.



6. Nie używaj urządzenia do odkurzania igieł, szpilek lub przewodów.



7. Nie umieszczać urządzenia w pobliżu źródeł ciepła.

## MONTAŻ ODKURZACZA

Zamontować wąż. Odłącz urządzenie od zasilania. Podłącz koniec węża do portu wlotu powietrza (na zbiorniku). Podłącz szczotkę podłogową do drugiego końca węża.

## 6. CZYSZCZENIE I KONSERWACJA

### AKCESORIA DO CZYSZCZENIA

- 1 x Kombinowana szczotka podłogowa do twardych i delikatnych podłóg
- 1 x Ssawka szczelinowa
- 1 x Mała szczotka

### Czyszczenie zbiornika na kurz

1. Naciśnij przycisk, aby otworzyć komorę na kurz. Wyjmij filtr.
2. Opróżnij pojemnik na kurz.
3. Wyczyść kurz wewnątrz filtra.

### Czyszczenie pianki

1. Wyjmij zabrudzoną piankę.
2. Wyczyść ją w wodzie.
3. Wysusz ją w naturalny sposób przed następnym użyciem.

### KONSERWACJA

1. Przed czyszczeniem należy wyjąć wtyczkę z gniazdka!
2. Urządzenie należy czyścić suchą szmatką.
3. Wyjmij filtr wlotowy lub wylotowy, gdy się zabrudzi. Wyczyść go w ciepłej wodzie bez płynów ściernych i włóż z powrotem, gdy całkowicie wyschnie.
4. Jeśli urządzenie nie będzie używane przez dłuższy czas, należy przechowywać je w suchym i dobrze wentylowanym miejscu. Przechowywać z dala od dzieci.

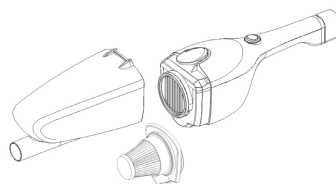

## 1. NOTIFICARE IMPORTANTĂ:

- **Citiți întotdeauna cu atenție manualul de instrucțiuni înainte de utilizare.**
- **Acest manual poate fi descărcat de pe site-ul nostru [www.sogo.es](http://www.sogo.es).**
- **Păstrați aceste instrucțiuni pentru consultări ulterioare.**

## 2. Instrucțiuni de siguranță pentru utilizator

GENERAL  
PRECAUTIONS

### Precauții generale în timpul utilizării echipamentelor electrice

- Nu utilizați și nu depozitați aparatul în aer liber.
- Acest produs este conceput pentru uz casnic, non-industrial și necomercial în interior. Nu utilizați articolul în aer liber sau în orice alt scop. Utilizarea greșită sau manipularea necorespunzătoare poate cauza probleme cu aparatul și poate cauza rănirea utilizatorului.
- Aparatul trebuie utilizat numai în scopul pentru care a fost conceput. Nu se acceptă nicio răspundere pentru daunele rezultate în urma unei utilizări necorespunzătoare sau a unei manipulări incorecte.
- Asigurați-vă că tensiunea indicată pe plăcuța de identificare corespunde tensiunii de rețea înainte de a conecta aparatul la priză.
- Scoateți întotdeauna fișa din priză atunci când aparatul nu este utilizat. Nu lăsați aparatul nesupravegheat atunci când este pornit.
- Este necesară supravegherea atunci când orice aparat electric este utilizat de către sau în apropierea copiilor.
- Înainte de a curăța sau depozita aparatul, scoateți întotdeauna aparatul din priză și lăsați-l să se răcească.
- Aparatul nu este complet deconectat de la sursa de alimentare, chiar și după ce a fost oprit. Pentru a-l deconecta complet, scoateți-l din priză.
- Aparatele nu sunt concepute pentru a fi acționate de un temporizator extern sau de un sistem de telecomandă separat.



### Restricții de utilizare pentru evitarea vătămarilor corporale

- Nu lăsați aparatul nesupravegheat.
- Nu amplasați și nu utilizați acest aparat în apropierea surselor de apă.
- Nu așezați și nu utilizați aparatul și cablul de alimentare pe sau în apropierea unor suprafețe fierbinți (de exemplu, plăci de gătit) sau a unor flăcări deschise.
- Nu lăsați cablul de alimentare să atârne pe margini ascuțite și păstrați-l departe de obiecte fierbinți și de flăcări. Nu înfășurați cablul în jurul aparatului și nu îl îndoiți.
- Nu utilizați niciodată accesorii nerecomandate de producător.
- Utilizarea accesoriilor care nu sunt recomandate sau vândute de către producătorul aparatului poate provoca incendii, electrocutare sau vătămări corporale.
- Pentru a evita șocurile electrice, asigurați-vă că aveți mâinile uscate înainte de a conecta sau deconecta aparatul.

- Nu utilizați aparatul cu mâinile ude, pe podele ude sau când mediul este umed, deoarece există riscul de electrocutare.
- Nu scufundați niciodată aparatul sau fișa în apă sau în orice alt lichid. În cazul în care aparatul cade în apă, deconectați-l imediat de la rețeaua electrică și duceți-l la un centru de service autorizat pentru reparații înainte de a-l utiliza din nou.
- Nu utilizați aparatul dacă a căzut pe podea, dacă prezintă semne vizibile de deteriorare sau dacă prezintă scurgeri.
- Nu utilizați aparatul dacă cablul sau fișa sunt deteriorate. În cazul în care cablul este deteriorat, acesta trebuie înlocuit numai de către producător, de către agentul său de service sau de către persoane cu calificare similară, pentru a evita pericolele.
- În caz de funcționare defectuoasă a aparatului sau dacă acesta a fost deteriorat în vreun fel, returnați aparatul la cel mai apropiat centru de service autorizat pentru examinare, reparare sau reglare.
- Pentru a evita supraîncărcarea circuitului atunci când utilizați acest produs, nu utilizați un alt produs de înaltă tensiune pe același circuit electric.
- Nu se recomandă utilizarea unui cablu prelungitor cu acest produs, dar dacă este necesar să se folosească un cablu prelungitor:
  - Capacitatea electrică marcată a cablului trebuie să fie cel puțin la fel de bună ca cea a produsului.
  - Aranjați prelungitorul astfel încât să nu atârne în jos, unde se poate împiedica de el sau poate fi tras neintenționat.



### **Restricții de utilizare cu copii și vârstnici**

- Acest aparat nu este destinat utilizării de către persoane (inclusiv copiii) cu capacități fizice, senzoriale sau mentale reduse, sau cu lipsă de experiență și cunoștințe, cu excepția cazului în care acestea au fost supravegheate sau instruite.
- Copiii trebuie supravegheați pentru a se asigura că nu se joacă cu aparatul.
- Curățarea și întreținerea utilizatorului nu trebuie să fie efectuate de către copii fără supraveghere.
- Copiii nu trebuie să se joace cu aparatul.
- Acest aparat poate fi utilizat de copii cu vârsta de peste 8 ani și de persoane cu capacități fizice, senzoriale sau mentale reduse sau cu lipsă de experiență și cunoștințe, dacă au fost supravegheați sau instruiți cu privire la utilizarea aparatului în condiții de siguranță și dacă înțeleg pericolele implicate.
- Țineți aparatul și cablul acestuia departe de copiii cu vârsta sub 8 ani.



### **Instrucțiuni care trebuie respectate la utilizarea dispozitivului**

- Nu utilizați niciodată acest aparat în apropierea unei căzi, dușuri, lavoare sau alte recipiente care conțin apă.
- Atenție! Nu permiteți copiilor mici să se joace cu folia: PERICOL DE SUFOCARE!
- Nu utilizați niciodată un alt conector decât cel furnizat.

- Nu deplasați niciodată aparatul trăgând de cablu. Asigurați-vă că cablul nu poate fi prins în niciun fel.
- Nu înfășurați niciodată cablul în jurul aparatului și nu-l îndoiți.
- Operarea incorectă și utilizarea necorespunzătoare pot deteriora aparatul și pot cauza răniiri utilizatorului.
- Acest aparat este destinat uzului casnic, respectă standardele referitoare la acest tip de produs.
- Asigurați-vă că scoateți aparatul din priză înainte de a curăța recipientele de deșeuri sau filtrele.
-  Poate provoca incendii și vătămări corporale dacă aspiratorul aspiră următoarele elemente:
  - Sursă de căldură: foc de cărbuni, mucuri de țigară
  - Fragment mare și ascuțit: bucată de sticlă spartă.
  - Lichide: mărfuri periculoase (solvenți, substanțe corozive), agenți acizi, agenți de curățare și apă.
  - Mărfuri inflamabile și explozive: benzină și produse alcoolice.
  - Deșeuri de construcții și ciment
- Acest aspirator poate fi utilizat numai pentru uz uscat. Apa, lichidele și alte obiecte umede nu trebuie să fie absorbite de produs. Nu udați și nu vărsați lichide pe aspirator. În acest caz, va crește riscul de electrocutare.
- Țineți ieșirea de aer a aparatului departe de păr, haine largi, degete sau alte părți. Nu folosiți tubul de aspirare, mânerul de prelungire a tubului sau alte vârfuri de scule în ochi, urechi sau nu le introduceți în gură.
- Dacă se găsesc bucăți mari de hârtie, bile de hârtie, foi de plastic sau obiecte ascuțite, precum și orice lucru mai gros decât un pai, îndepărtați-le în prealabil în cazul în care tubul de aspirare se blochează și afectează utilizarea produsului.
- Vă rugăm să întrerupeți imediat utilizarea acestuia atunci când ați constatat scurgeri electrice sau temperaturi ridicate ale motorului și sunete anormale. De exemplu, temperatură ridicată într-o parte a corpului mașinii, sunet și miros anormal, aspirație slabă.
- Vă rugăm să verificați periodic recipientul de praf, dacă acesta este plin, curățați-l la timp.
- Păstrați deblocată ieșirea de aer pentru a evita pierderea puterii de aspirare, încălzirea motorului, ceea ce poate duce la reducerea duratei de viață a aspiratorului.
- Verificați în mod regulat, dacă tubul din aliaj de aluminiu este blocat, dacă există un blocaj, curățați-l la timp pentru a evita reducerea aspirației și afectarea performanței aparatului.
- Acordați o atenție deosebită atunci când curățați scările.
- Țineți capătul furtunului, al țevii și al altor deschideri departe de fața și corpul dumneavoastră.
- Nu utilizați aparatul fără ca recipientul de praf sau filtrul să fie la locul lui.

## **CURĂȚARE ȘI ÎNTREȚINERE**

Consultați secțiunea de curățare și întreținere pentru detalii privind modul de curățare a aparatului.

### 3. SPECIFICAȚII TEHNICE

Tensiune	Putere	Frecvență	Nivelul de sunet
220-240V	600W	50 – 60Hz	<80dB

### 4. DESCRIEREA PIESELOR

- A. Butonul de pornire/oprire
- B. Mâner
- C. Furtun
- D. Recipient pentru praf
- E. Perie de podea

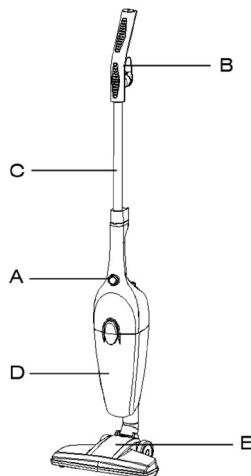

### 5. INSTRUCȚIUNI DE UTILIZARE

#### PRIMA UTILIZARE

1. Cablul se pierde în jos după rotirea suportului de înfășurare a cablului la 180 de grade. 2. Introduceți ștecherul în priză electrică; apăsați întrerupătorul pornit/oprit, aspiratorul începe să funcționeze.
2. Reglați gradul dintre perie și corp prin rotirea mânerului.
3. Opriti funcționarea acestuia prin apăsarea întrerupătorului pornit/oprit, deconectați fișa de la priză, rotiți suportul de înfășurare a cablului la 180 de grade pentru a fixa cablul.
4. Tija poate fi îndepărtată, iar unitatea poate fi utilizată ca aspirator portabil de mână. Este suficient să derulați cablul, apoi deblocați mânerul cu ajutorul butonului roșu și scoateți tija.

#### UTILIZARE

- Desfășurați complet cablul de alimentare.
- Verificați dacă tensiunea în vigoare în țara în care vă aflați corespunde cu tensiunea indicată pe aparat.
- Conectați aparatul la priză de curent corectă (și împământată dacă aparatul este o unitate de clasa I) pentru a evita orice pericol.
- Deconectați cablul de alimentare de la sursa de alimentare înainte de a efectua orice operațiune de curățare a ansamblului de întreținere și accesorii.
- Nu modificați niciodată dispozitivul în niciun fel.

#### IMPORTANT

- Scoateți întotdeauna ștecherul din priză atunci când aparatul nu este utilizat și înainte de curățare sau întreținere.
- Scoateți întotdeauna ștecherul din priză înainte de a deschide aparatul.
- Nu folosiți niciodată alcool metilic sau alți solvenți pentru a curăța aparatul.
- Nu folosiți aparatul pentru a aspira lichide.
- Nu lăsați niciodată aparatul nesupravegheat atunci când este pornit.
- Nu porniți aparatul dacă acesta pare a fi defect în vreun fel.
- Pentru reparații sau accesorii, contactați distribuitorul sau un centru de service autorizat.

## INFORMAȚII SUCCINTE

1. Nu scoateți ștecherul trăgând de cablu sau de aparatul în sine.

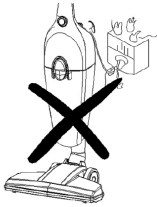

2. Nu folosiți aparatul pentru a vă rostogoli peste cablul de alimentare.

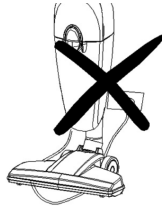

3. Nu folosiți aparatul pentru a aspira chibrituri aprinse, țigări sau cenușă fierbinte.



4. Nu utilizați aparatul pe suprafețe umede.



5. Nu obstrucționați admisia de aer sau ieșirea de ventilație.



6. Nu utilizați aparatul pentru a aspira ace, ace sau corzi.



7. Nu așezați aparatul în apropierea sursei de căldură.

## ASAMBLAREA ASPIRATORULUI

Asamblați furtunul. Scoateți aparatul din priză.

Atașați capătul furtunului la orificiul de admisie a aerului (pe rezervor).

Atașați peria de podea la celălalt capăt al furtunului.

## 6. CURĂȚARE ȘI ÎNTREȚINERE

### ACCESORII DE CURĂȚARE

- 1 x Perie de podea combinată pentru podele dure și delicate
- 1 x Duză pentru crăpături
- 1 x Perie mică

### Curățați rezervorul de praf

1. Apăsăți butonul pentru a deschide compartimentul de praf.
2. Scoateți filtrul.
3. Goliți rezervorul de praf.
3. Curățați praful din interiorul filterului.

### 4. Curățați spuma.

1. Scoateți spuma atunci când este murdară.
2. Curățați-o în apă.
3. Uscați-o în mod natural înainte de următoarea utilizare.

### ÎNTREȚINERE

1. Scoateți fișa din priză înainte de curățare!
2. Curățați aparatul cu o cârpă uscată.
3. Scoateți filtrul de admisie sau de evacuare atunci când se murdărește. Curățați-l în apă caldă fără niciun lichid abraziv și puneți-l la loc când este complet uscat.
4. Dacă nu doriți să utilizați acest aparat pentru o perioadă de timp, depozitați-l într-un loc uscat și bine ventilat. Păstrați-l departe de accesul copiilor.



## 1. ВАЖЛИВЕ ПОВІДОМЛЕННЯ:

- Завжди уважно читайте інструкцію з експлуатації перед використанням.
- Цей посібник можна завантажити з нашого веб-сайту [www.sogo.es](http://www.sogo.es).
- Збережіть ці інструкції для подальшого використання.

## 2. Інструкції з техніки безпеки для користувача

GENERAL  
PRECAUTIONS

### Загальні заходи безпеки під час використання електрообладнання

- Не використовуйте і не зберігайте прилад на відкритому повітрі.
- Цей виріб призначений для побутового, непромислового та некомерційного використання в приміщенні. Не використовуйте його на вулиці або в інших цілях. Неправильне використання або неналежне поводження може спричинити проблеми з приладом і призвести до травмування користувача.
- Пристрій повинен використовуватися тільки за призначенням. Ми не несемо відповідальності за пошкодження, спричинені неналежним використанням або неправильним поводженням.
- Перш ніж вмикати прилад у мережу, переконайтеся, що напруга, зазначена на заводській табличці, відповідає напрузі мережі.
- Завжди виймайте вилку з розетки, коли прилад не використовується. Не залишайте прилад без нагляду, коли він увімкнений.
- Необхідно контролювати, коли діти користуються будь-яким електроприладом або знаходяться поруч з ним.
- Перед чищенням або зберіганням приладу завжди відключайте його від мережі та дайте йому охолонути.
- Пристрій не відключається повністю від мережі електроживлення, навіть після того, як його було вимкнено. Щоб повністю відключити його, витягніть вилку з розетки.
- Прилади не призначені для керування зовнішнім таймером або окремою системою дистанційного керування.



### Обмеження у використанні для уникнення травм

- Не залишайте прилад без нагляду.
- Не розміщуйте і не використовуйте цей прилад поблизу джерел води.
- Не кладіть і не використовуйте прилад та його шнур живлення на гарячі поверхні (наприклад, плити) або поблизу них, а також поблизу відкритого полум'я.
- Не залишайте шнур живлення звисати над гострими краями та тримайте його подалі від гарячих предметів і відкритого вогню. Не намотуйте шнур навколо приладу та не згинайте його.
- Ніколи не використовуйте аксесуари, не рекомендовані виробником.
- Використання аксесуарів, не рекомендованих або не проданих виробником приладу, може призвести до пожежі, ураження електричним струмом або травмування людей.
- Щоб уникнути ураження електричним струмом, переконайтеся, що ваші руки сухі, перш ніж вмикати або вимикати прилад з розетки.
- Не використовуйте прилад мокрими руками, на мокрій підлозі або у

- вологому середовищі - існує ризик ураження електричним струмом.
- Ніколи не занурюйте прилад або штепсельну вилку у воду або будь-яку іншу рідину. Якщо прилад потрапив у воду, негайно відключіть його від електромережі та віднесіть до авторизованого сервісного центру для ремонту, перш ніж використовувати його знову.
  - Не використовуйте прилад, якщо він впав на підлогу, має видимі ознаки пошкодження або протікає.
  - Не використовуйте прилад, якщо кабель або вилка пошкоджені. У разі пошкодження шнура, щоб уникнути небезпеки, його повинен замінити тільки виробник, його сервісний агент або особи з аналогічною кваліфікацією.
  - У разі несправності приладу або якщо він був пошкоджений, поверніть його до найближчого авторизованого сервісного центру для перевірки, ремонту або налаштування.
  - Щоб уникнути перевантаження ланцюга під час використання цього виробу, не використовуйте інші високовольтні пристрої в одному електричному ланцюзі.
  - Не рекомендується використовувати подовжувач з цим виробом, але якщо подовжувач все ж таки потрібен, його слід використовувати:
    - Марковані електричні характеристики кабелю повинні бути принаймні такими ж, як і у виробу.
    - Розташовуйте подовжувач так, щоб він не звисав вниз, де про нього можна спіткнутися або ненавмисно потягнути.



### **Обмеження щодо застосування дітям та людям похилого віку**

- Цей прилад не призначений для використання особами (включаючи дітей) з обмеженими фізичними, сенсорними або розумовими здібностями, а також особами з недостатнім досвідом і знаннями, якщо тільки вони не перебувають під наглядом або не проінструктовані.
- Слід наглядати за дітьми, щоб вони не гралися з приладом.
- Очищення та технічне обслуговування користувача не повинно проводитися дітьми без нагляду.
- Діти не повинні гратися з приладом.
- Цей прилад можуть використовувати діти віком від 8 років і старше, а також особи з обмеженими фізичними, сенсорними або розумовими здібностями або з недостатнім досвідом і знаннями, якщо вони перебувають під наглядом або проінструктовані щодо безпечного використання приладу і розуміють пов'язані з цим небезпеки.
- Зберігайте прилад і шнур живлення в недоступному для дітей віком до 8 років місці.



### **Інструкції, яких слід дотримуватися під час використання пристрою**

- Ніколи не використовуйте цей пристрій поблизу ванни, душу, умивальника або інших ємностей з водою.
- Увага! Не дозволяйте маленьким дітям гратися з фольгою: **НЕБЕЗПЕКА ЗАДУХИ!**
- Ніколи не використовуйте інші роз'єми, окрім того, що входить до комплекту поставки.



- Ніколи не переміщуйте прилад, тягнучи за шнур. Переконайтеся, що кабель не може бути затиснутий будь-яким чином.
- Ніколи не обмотуйте кабель навколо приладу і не згинайте його.
- Неправильна експлуатація та неправильне використання можуть призвести до пошкодження приладу та травмування користувача.
- Цей пристрій призначений для побутового використання, відповідає стандартам, що стосуються цього типу продукції.
- Перед очищенням контейнерів для відходів або фільтрів обов'язково вимикайте прилад з мережі.
-  Якщо пилосос всмоктує наведені нижче предмети, це може призвести до пожежі та травмування людей:
  - Джерело тепла: вогнище з вугілля, недопалки
  - Великий гострий фрагмент: шматок розбитого скла.
  - Рідина: небезпечні вантажі (розчинники, корозійні речовини), кислоти, очищувачі та вода.
  - Легкозаймисті та вибухонебезпечні товари: бензин та алкогольна продукція.
  - Будівельні та цементні відходи
- Цей пилосос можна використовувати лише для сухого прибирання. Вода, рідина та інші вологі предмети не повинні всмоктуватися виробом. Не поливайте пилосос водою та не проливайте на нього рідини. Це підвищує ризик ураження електричним струмом.
- Тримайте вихідний отвір приладу подалі від волосся, вільного одягу, пальців та інших частин тіла. Не спрямовуйте всмоктувальну трубку, ручки подовжувача трубки або інші інструменти в очі, вуха або рот.
- Якщо ви знайшли великі шматки паперу, паперові кульки, пластикові листи або гострі предмети, а також все, що товще за соломинку, заздалегідь видаліть їх, щоб не допустити блокування всмоктувальної трубки, яке може вплинути на використання виробу.
- Будь ласка, негайно припиніть використання, якщо ви виявили витік електрики або високу температуру двигуна, а також ненормальний звук. Наприклад, висока температура в частині корпусу машини, ненормальний звук і запах, слабе всмоктування.
- Будь ласка, регулярно перевіряйте контейнер для пилу, якщо він переповнений, вчасно очищайте його.
- Тримайте вихідний отвір для повітря розблокованим, щоб уникнути втрати потужності всмоктування, нагрівання двигуна, що може призвести до скорочення терміну служби пилососа.
- Регулярно перевіряйте, чи не засмічена трубка з алюмінієвого сплаву, у разі засмічення вчасно прочищайте її, щоб уникнути зменшення всмоктування та погіршення роботи приладу.
- Будьте особливо обережні при прибиранні сходів.
- Тримайте кінець шланга, труби та інших отворів подалі від обличчя та тіла.
- Не використовуйте прилад без встановленого пилосбірника або фільтра.

## ПРИБИРАННЯ ТА ОБСЛУГОВУВАННЯ

Детальніше про те, як чистити прилад, див. у розділі “Чищення та технічне обслуговування”.

### 3. ТЕХНІЧНІ ХАРАКТЕРИСТИКИ

Напруга	Влада	Частота	Рівень звуку
220-240V	600W	50 – 60Hz	<80dB

### 4. ОПИС ЧАСТИН

- A. Кнопка вмикання/вимикання
- B. Ручка
- C. Шланг
- D. Контейнер для пилу
- E. Щітка для підлоги

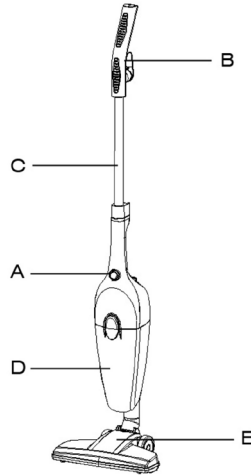

### 5. ІНСТРУКЦІЯ ІЗ ЗАСТОСУВАННЯ

#### ПЕРШЕ ВИКОРИСТАННЯ

1. Після повороту тримача для намотування кабелю на 180 градусів кабель випадає вниз. Вставте вилку в розетку, натисніть на вимикач, пилосос почне працювати.
2. Відрегулюйте кут між щіткою та корпусом, обертаючи ручку.
3. Зупиніть роботу пилососа, натиснувши на вимикач, витягніть вилку з розетки, поверніть тримач обмотки кабелю на 180 градусів, щоб звільнити кабель.
4. Штангу можна зняти і використовувати пристрій як портативний ручний пилосос. Просто розмотайте кабель, потім розблокуйте ручку за допомогою червоної кнопки і вийміть штангу.

#### ВИКОРИСТАННЯ

- Повністю розмотайте кабель живлення.
- Переконайтеся, що напруга, яка діє в країні, де ви перебуваєте, відповідає напрузі, зазначеній на приладі.
- Щоб уникнути небезпеки, вмикайте прилад у відповідну розетку (і заземлену, якщо прилад класу I).
- Від'єднайте шнур живлення від джерела живлення перед виконанням будь-яких операцій з чищення вузла обслуговування та приладдя.
- Ніколи не модифікуйте пристрій у будь-який спосіб.

#### ВАЖЛИВО

- Завжди виймайте вилку з розетки, коли прилад не використовується, а також перед чищенням або технічним обслуговуванням.
- Завжди виймайте вилку з розетки, перш ніж відкривати прилад.
- Ніколи не використовуйте для чищення приладу метилований спирт або інші розчинники.
- Не використовуйте прилад для всмоктування рідини.
- Ніколи не залишайте увімкнений прилад без нагляду.
- Не вмикайте прилад, якщо він має будь-які дефекти.
- З питань ремонту або придбання аксесуарів звертайтеся до дилера або авторизованого сервісного центру.

## КОРОТКА ІНФОРМАЦІЯ

1. Не виймайте вилку, тягнувши за шнур або сам прилад.



2. Не використовуйте прилад для перекидання шнура живлення.



3. Не використовуйте прилад для прибирання запалених сірників, сигарет або гарячого попелу.



4. Не використовуйте прилад на вологих поверхнях.



5. Не захращуйте повітрязбірник або вентиляційний отвір.



6. Не використовуйте пристрій для прибирання голок, шпильок або шнурів.



7. Не ставте прилад поблизу джерел тепла.

## ЗБІРКА ПИЛОСОСА

Зберіть шланг. Відключіть пристрій від мережі.  
Приєднайте кінець шланга до впускного отвору для повітря (на баку).  
Приєднайте щітку для підлоги до іншого кінця шланга.

## 6. ЧИЩЕННЯ ТА ОБСЛУГОВУВАННЯ

### ПРИЛАДДА ДЛЯ ЧИЩЕННЯ

- 1 x Комбінована щітка для твердої та делікатної підлоги
- 1 x щілинна насадка
- 1 x Мала щітка

### Очищення пилозбірника

1. Натисніть кнопку, щоб відкрити відсік для пилу. Вийміть фільтр.
2. Випорожніть контейнер для пилу.
3. Видаліть пил всередині фільтра.

### Очищення піни

1. Вийміть піну, якщо вона забруднилася.
2. Промийте її у воді.
3. Перед наступним використанням висушіть її природним чином.

### ТЕХНІЧНЕ ОБСЛУГОВУВАННЯ

1. Перед чищенням витягніть вилку з розетки!
2. Протріть прилад сухою ганчіркою.
3. Виймайте вхідний або вихідний фільтр, коли він забруднюється. Промийте його в теплій воді без абразивних засобів і встановіть на місце, коли він повністю висохне.
4. Якщо ви не збираєтеся користуватися приладом протягом певного періоду часу, зберігайте його в сухому і добре провітрюваному місці. Зберігайте його в недоступному для дітей місці.



## 1. AVÍS IMPORTANT:

- Llegiu sempre atentament el manual d'instruccions abans d'utilitzar-lo.
- Aquest manual es pot descarregar de la nostra pàgina web [www.sogo.es](http://www.sogo.es).
- Conserveu aquestes instruccions per a futures consultes.

## 2. Instruccions de seguretat per a l'usuari

GENERAL  
PRECAUTIONS

### Precaucions generals durant l'ús d'equips elèctrics

- No utilitzeu ni emmagatzemeu l'aparell a l'exterior.
- Aquest producte està dissenyat per a ús interior domèstic, no industrial i no comercial. No utilitzeu l'article a l'aire lliure ni per a cap altre propòsit. Un mal ús o una manipulació inadequada poden causar problemes amb l'aparell i ferir l'usuari.
- La unitat només s'ha d'utilitzar per a la finalitat prevista. No s'accepta cap responsabilitat pels danys derivats d'un ús inadequat o una manipulació incorrecta.
- Assegureu-vos que la tensió indicada a la placa d'identificació coincideix amb la tensió de la xarxa abans de connectar l'aparell.
- Traieu sempre l'endoll de la presa de corrent quan l'aparell no estigui en ús. No deixeu l'aparell sense vigilància quan estigui encès.
- Cal vigilar quan s'està utilitzant algun aparell elèctric per o a prop dels nens.
- Abans de netejar o emmagatzemar l'aparell, desconnecteu sempre l'aparell de la xarxa elèctrica i deixeu-lo refredar.
- El dispositiu no està completament desconnectat de la font d'alimentació, fins i tot després d'haver estat apagat. Per desconnectar-lo completament, desconnecteu-lo de la presa de corrent.
- Els aparells no estan dissenyats per funcionar mitjançant un temporitzador extern o un sistema de control remot independent.



### Restriccions d'ús per evitar danys personals

- No deixeu l'aparell sense vigilància.
- No col·loqueu ni utilitzeu aquest aparell a prop de fonts d'aigua.
- No col·loqueu ni utilitzeu l'aparell i el seu cable d'alimentació sobre o prop de superfícies calentes (per exemple, plaques calefactores) o flames obertes.
- No deixeu el cable d'alimentació penjant de vores afilades i allunyeu-lo d'objectes calents i flames nues. No enrotlleu el cable al voltant de l'aparell ni el doblegueu.
- No utilitzeu mai accessoris no recomanats pel fabricant.
- L'ús d'accessoris no recomanats o venuts pel fabricant de l'aparell pot provocar incendis, descàrregues elèctriques o lesions a persones.
- Per evitar descàrregues elèctriques, assegureu-vos que les mans estiguin seques abans de connectar o desconnectar l'aparell.

- No utilitzeu l'aparell amb les mans mullades, sobre terres mullats o amb l'entorn humit, hi ha risc de descàrrega elèctrica.
- No submergiu mai l'aparell ni l'aigua de l'endoll ni cap altre líquid. En cas que l'aparell cau a l'aigua, desconnecteu-lo immediatament de la xarxa elèctrica i porteu-lo a un centre de servei autoritzat per reparar-lo abans d'utilitzar-lo de nou.
- No utilitzeu l'aparell si ha caigut a terra, si presenta signes visibles de dany o si té fuites.
- No utilitzeu l'aparell si el cable o l'endoll està danyat. En cas de danyar el cable, només l'haurà de substituir el fabricant, el seu agent de servei o persones amb qualificacions similars per evitar perills.
- En cas de mal funcionament de l'aparell, o si s'ha fet malbé d'alguna manera, retorneu l'aparell al centre de servei autoritzat més proper per a la seva inspecció, reparació o ajust.
- Per evitar sobrecarregar el circuit quan utilitzeu aquest producte, no feu servir cap altre producte d'alta tensió al mateix circuit elèctric.
- No es recomana utilitzar un cable d'extensió amb aquest producte, però si s'ha d'utilitzar un cable d'extensió:
  - La classificació elèctrica marcada del cable ha de ser almenys tan bona com la del producte.
  - Col·loqueu el cable d'extensió de manera que no pengi cap avall on es pugui ensopegar o estirar-lo sense voler.



### **Restriccions d'ús amb nens i gent gran**

- Aquest aparell no està pensat per ser utilitzat per persones (inclosos nens) amb capacitats físiques, sensorials o mentals reduïdes, o amb manca d'experiència i coneixements, tret que hagin rebut supervisió o instrucció.
- Els nens han de ser supervisats per assegurar-se que no juguin amb l'aparell.
- La neteja i el manteniment de l'usuari no han de ser realitzats per nens sense supervisió.
- Els nens no han de jugar amb l'aparell.
- Aquest aparell el poden utilitzar nens a partir de 8 anys i persones amb capacitats físiques, sensorials o mentals reduïdes o amb manca d'experiència i coneixements si han rebut supervisió o instruccions sobre l'ús de l'aparell d'una manera segura i entenen les riscs implicats.<sup>9</sup>
- Mantingueu l'aparell i el cable fora de l'abast dels nens menors de 8 anys.



### **Instruccions a seguir en utilitzar el dispositiu**

- No utilitzeu mai aquesta unitat a prop d'una banyera, dutxa, lavabo o altres recipients que continguin aigua.
- Atenció! No permeteu que els nens petits juguin amb el paper d'alumini: **PERILL D'OFFICACIÓ!**
- No utilitzeu mai cap connector que no sigui el subministrat.
- No moure mai l'aparell estirant del cable. Assegureu-vos que el cable no es pugui atrapar de cap manera.

- No enrotlleu mai el cable al voltant de l'aparell i no el doblegueu.
- Un funcionament incorrecte i un mal ús poden danyar l'aparell i causar lesions a l'usuari.
- Aquest dispositiu està dissenyat per a ús domèstic, compleix amb les normes relacionades amb aquest tipus de producte.
- Assegureu-vos de desconnectar l'aparell abans de netejar els contenidors de residus o els filtres.
-  Pot provocar incendis i lesions a persones si l'aspiradora aspira els elements següents:
  - Font de calor: foc de carbó, burilles de cigarret
  - Fragment gran i afilat: tros de vidre trencat.
  - Líquid: mercaderies perilloses (dissolvent, corrosiu), agent àcid, netejador i aigua.
  - Mercaderies inflamables i explosives: gasolina i productes alcohòlics.
  - Residus de construcció i ciment
- Aquesta aspiradora només s'utilitzarà amb propòsits secs. L'aigua, el líquid i altres objectes humits no han de ser absorbits pel producte. No regar ni vessar líquids a l'aspiradora. Si ho feu, augmentarà el risc de descàrrega elèctrica.
- Mantingueu la sortida d'aire de l'aparell lluny dels cabells, roba solta, dits o altres parts. No utilitzeu el tub d'aspiració, els mànecs d'extensió del tub o cap altre punt d'eina als ulls, les orelles o el lloc a la boca.
- Si es troben trossos de paper grans, boles de paper, làmines de plàstic o objectes punxants i quelcom més gruixut que una palla, traieu-los amb antelació per si el tub d'aspiració està bloquejat i afecta l'ús del producte.
- Si us plau, deixeu d'utilitzar-lo immediatament quan trobeu una fuita elèctrica o una alta temperatura del motor i un so anormal. Per exemple, alta temperatura en una part del cos de la màquina, so i olor anormals, succió feble.
- Si us plau, reviseu el contenidor de pols regularment, si el contenidor està ple, neteja-lo a temps.
- Manténir la sortida d'aire desbloquejada per evitar la pèrdua de potència d'aspiració, escalfament del motor que pot provocar una reducció de la vida útil de l'aspiradora.
- Comprovar regularment, si el tub d'aliatge d'alumini està bloquejat, si hi ha un bloqueig, netejar-lo a temps per evitar reduir la succió i afectar el rendiment de l'aparell.
- Tenir especial cura en netejar les escales.
- Mantingueu l'extrem de la mànega, la canonada i altres obertures lluny de la cara i del cos.
- No utilitzeu l'aparell sense el contenidor de pols o el filtre al seu lloc.

## **NETEJA I MANTENIMENT**

Consulteu la secció de neteja i manteniment per obtenir més informació sobre com netejar l'aparell.

### 3. ESPECIFICACIONS TÈCNIQUES

Voltatge	Potència	Freqüència	Nivell de so
220-240V	600W	50 – 60Hz	<80dB

### 4. DESCRIPCIÓ DE LES PARTS

- A. Botó On/Off
- B. Mànec
- C. Màneca
- D. Contenidor de pols
- E. Raspall de terra

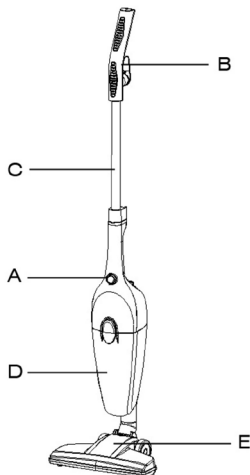

### 5. INSTRUCCIONS D'ÚS

#### PRIMER ÚS

1. El cable es perd després de girar el suport de la bobina del cable a 180 graus. Introduïu l'endoll a la presa de corrent; premeu l'interruptor d'encesa/apagada, l'aspiradora comença a funcionar.
2. Ajusteu el grau entre el raspall i el cos girant el mànec.
3. Atureu el seu funcionament prement l'interruptor d'encesa/apagat, desconnecteu l'endoll de la presa de corrent, gireu el suport de la bobina del cable 180 graus per fixar el cable.
4. La vareta es pot treure i la unitat es pot utilitzar com a aspiradora de mà portàtil. Simplement desenrotlleu el cable, desbloquegeu el mànec amb el botó vermell i traieu la vareta.

#### ÚS

- Desbobineu completament el cable d'alimentació.
- Comproveu que la tensió vigent al país on us trobeu correspon a la tensió indicada a l'aparell.
- Endol·leu la presa correcta de l'aparell (i posada a terra si la unitat és una unitat de classe I) per evitar qualsevol perill.
- Desconnecteu el cable d'alimentació de la font d'alimentació abans de realitzar qualsevol operació de neteja del conjunt de manteniment i accessoris.
- No modifiqueu mai el dispositiu de cap manera.

#### IMPORTANT

- Traieu sempre l'endoll de la presa de corrent quan l'aparell no estigui en ús i abans de netejar-lo o fer-ne el manteniment.
- Traieu sempre l'endoll de la presa de corrent abans d'obrir l'aparell.
- No utilitzeu mai alcohol metil ni altres dissolvents per netejar l'aparell.
- No utilitzeu l'aparell per aspirar líquids.
- No deixeu mai l'aparell sense vigilància quan estigui encès.
- No engegueu l'aparell si sembla que està defectuós d'alguna manera.
- Per a reparacions o accessoris, poseu-vos en contacte amb el vostre distribuïdor o amb un centre de servei autoritzat.







## DECLARACIÓN DE CONFORMIDAD

Este dispositivo cumple con la directiva de baja tensión 2014/35/CE.  
La directiva de Compatibilidad Electromagnética 2014/30/UE.  
La directiva 2015/863 UE sobre restricciones a la utilización de determinadas sustancias peligrosas en aparatos eléctricos.  
La directiva 2009/125/CE en los requisitos de diseño ecológico aplicables a los productos relacionados con la energía.



## DÉCLARATION DE CONFORMITÉ

Cet appareil est conforme a la directive Basse Tension 2014/35/CE.  
La directive Compatibilité électromagnétique 2014/30/UE.  
La directive 2015/863/UE relative à la limitation de l'utilisation de certaines substances dangereuses dans les équipements.  
La directive 2009/125/CE électriques et électroniques sur les exigences en matière d'éco conception applicables aux produits liés à l'énergie.



## DECLARATION OF CONFORMITY

This device complies with EU Low Voltage Directive 2014/35/EC.  
Electromagnetic Compatibility Directive 2014/30/EU.  
Directive 2015/863/EU on the restriction of the use of certain hazardous substances in electrical.  
Directive 2009/125/EC on the eco-design requirements applicable to energy-related products.



## DECLARAÇÃO DE CONFORMIDADE

Este dispositivo está em conformidade com a Diretiva de Baixa Tensão 2014/35/CE.  
A directiva de Compatibilidade Electromagnética 2014/30/UE.  
A directiva 2015/863/UE relativa à restrição do uso de determinadas substâncias perigosas em equipamentos eléctricos e electrónicos.  
A directiva 2009/125/CE sobre os requisitos de concepção ecológica aplicáveis aos produto relacionados com a energia.



## DICHIARAZIONE DI CONFORMITÀ

Questo dispositivo è conforme alla Direttiva UE sulla bassa tensione 2014/35/CE.  
Direttiva Compatibilità Elettromagnetica 2014/30/UE.  
Direttiva 2015/863/UE sulla restrizione dell'uso di determinate sostanze pericolose in ambito elettrico.  
Direttiva 2009/125/CE sui requisiti di progettazione ecocompatibile applicabili ai prodotti connessi all'energia.



## KONFORMITÄTSERKLÄRUNG

Dieses Gerät entspricht der EU-Niederspannungsrichtlinie 2014/35/EG.  
Richtlinie 2014/30/EU zur elektromagnetischen Verträglichkeit.  
Richtlinie 2015/863/EU zur Beschränkung der Verwendung bestimmter gefährlicher Stoffe in Elektrogeräten.  
Richtlinie 2009/125/EG über die Anforderungen an die umweltgerechte Gestaltung energieverbrauchsrelevanter Produkte.





Este símbolo en el producto o en el embalaje indica que este producto no se puede desechar como basura normal o residuos domésticos. Todos los equipos eléctricos, electrónicos y unidades que funcionan con baterías deben reciclarse de manera adecuada y de acuerdo con las leyes municipales locales. Puede reciclarlos llevándolos a un centro de eliminación autorizado por el gobierno o a contenedores especializados que puede encontrar en cualquier gran supermercado cercano, tiendas de productos electrónicos o electrodomésticos o centros comerciales que tengan este tipo de instalaciones disponibles.

**Diseñado por: SOGO** basada en las normas de calidad europeas  
**Importado por:** Sanyan Appliances S.L, NIF: B98753056, C/ Barcas 2, 2, 46002 Valencia, España  
**Producto fabricado en CHINA. Servicio postventa:** [www.sogosat.com](http://www.sogosat.com) [sogosat@sogosat.com](mailto:sogosat@sogosat.com) / 0034 902 222 161



This symbol on the product or on the packaging indicates that this product can't be disposed as normal rubbish or household waste. All the electrical, electronic equipment's and battery-operated units must recycle in proper manner and according to the local municipal laws. You can recycle them by taking them to government authorized disposal centres or specialized bins which you can find in any nearby big super markets, electronics or electro domestics products stores or malls who have these types of facilities available.

**Designed by: SOGO** based on European quality standards  
**Imported by:** Sanyan Appliances S.L, NIF: B98753056, C/ Barcas 2, 2, 46002 Valencia, Spain  
**Product manufactured in CHINA. After-sales service:** [www.sogosat.com](http://www.sogosat.com) [sogosat@sogosat.com](mailto:sogosat@sogosat.com) / 0034 902 222 161



Ce symbole sur le produit ou sur l'emballage indique que ce produit ne peut pas être jeté comme un déchet normal ou un déchet ménager. Tous les équipements électriques, électroniques et les appareils à piles doivent être recyclés de manière appropriée et conformément aux lois municipales locales. Vous pouvez les recycler en les apportant à un centre d'élimination agréé par le gouvernement ou dans des poubelles spécialisées que vous pouvez trouver dans tous les grands supermarchés à proximité, les magasins de produits électroniques ou électroménagers ou les centres commerciaux qui disposent de ces types d'installations.

**Élaboré par: SOGO** basé sur les normes de qualité européennes  
**Importé par:** Sanyan Appliances S.L, NIF : B98753056, C/ Barcas 2, 2, 46002 Valence, Espagne  
**Produit fabriqué en CHINA. Service après-vente:** [www.sogosat.com](http://www.sogosat.com) [sogosat@sogosat.com](mailto:sogosat@sogosat.com) / 0034 902 222 161



Este símbolo no produto ou na embalagem indica que este produto não pode ser descartado como lixo normal ou lixo doméstico. Todos os equipamentos elétricos, eletrônicos e unidades a bateria devem ser reciclados de maneira adequada e de acordo com as leis municipais locais. Você pode reciclá-los levando-os a um centro de descarte autorizado pelo governo ou a lixeiras especializadas que você pode encontrar em grandes supermercados próximos, lojas de produtos eletrônicos ou eletrodomésticos ou shoppings que tenham esse tipo de instalações disponíveis.

**Desenhado por: SOGO** baseado em padrões de qualidade europeus  
**Importado por:** Sanyan Appliances S.L, NIF: B98753056, C/ Barcas 2, 2, 46002 Valência, Espanha  
**Produto fabricado na CHINA. Serviço pós-venda:** [www.sogosat.com](http://www.sogosat.com) [sogosat@sogosat.com](mailto:sogosat@sogosat.com) / 0034 902 222 161



Dieses Symbol auf dem Produkt oder der Verpackung weist darauf hin, dass dieses Produkt nicht als normale Müll oder Hausmüll entsorgt werden darf. Alle elektrischen, elektronischen Geräte und batteriebetriebenen Geräte müssen auf ordnungsgemäße Weise und entsprechend recycelt werden nach den örtlichen Gemeindegesetzen. Sie können sie recyceln, indem Sie sie zu staatlich autorisierten Entsorgungszentren oder Spezialbehältern bringen, die Sie in nahe gelegenen großen Supermärkten, Elektronik- oder Elektrohaushaltswarengeschäften oder Einkaufszentren finden können, die diese Typen führen der verfügbaren Einrichtungen.

**Entworfen von: SOGO** basiert auf europäischen Qualitätsstandards  
**Eingeführt von:** Sanyan Appliances S.L, NIF: B98753056, C/ Barcas 2, 2, 46002 Valencia, Spanien  
**Produkt hergestellt in CHINA. Kundendienst:** [www.sogosat.com](http://www.sogosat.com) [sogosat@sogosat.com](mailto:sogosat@sogosat.com) / 0034 902 222 161



Questo simbolo sul prodotto o sulla confezione indica che questo prodotto non può essere smaltito come normale rifiuto domestico o rifiuto domestico. Tutte le apparecchiature elettriche, elettroniche e le unità alimentate a batteria devono essere riciclate in modo adeguato e secondo le leggi locali comunali. Puoi riciclarli portandoli in un centro di smaltimento autorizzato dal governo o in contenitori specializzati che puoi trovare nei grandi supermercati, nei negozi di prodotti elettronici o elettrodomestici o nei centri commerciali che dispongono di questo tipo di strutture nelle vicinanze.

**Progettato da: SOGO** basato su standard di qualità europei  
**Importato da:** Sanyan Appliances SL, NIF: B98753056, C/ Barcas 2, 2, 46002 Valenza, Spagna  
**Prodotto fabbricato in CHINA. Servizio post-vendita:** [www.sogosat.com](http://www.sogosat.com) [sogosat@sogosat.com](mailto:sogosat@sogosat.com) / 0034 902 222 161



Tento symbol na produktu nebo na obalu znamená, že tento produkt nelze likvidovat jako běžný odpad nebo domovní odpad. Všechna elektrická, elektronická zařízení a baterie musí být recyklovány správným způsobem a v souladu s místními zákony. Můžete je recyklovat tak, že je odnesete do vládních středisek pro likvidaci odpadu nebo do specializovaných popelnic, které můžete najít v jakýchkoli blízkých velkých supermarketech, obchodech s elektronikou nebo domácími elektrospotřebiči nebo nákupních centrech, kde jsou tyto typy zařízení k dispozici.

**Design: SOGO** na základě evropských standardů kvality  
**Dovoz:** Sanyan Appliances S.L, NIF: B98753056, C/ Barcas 2, 2, 46002 Valencia, Španělsko  
**Produkt vyrobený v ČINĚ. Poprodejní servis:** [www.sogosat.com](http://www.sogosat.com) [sogosat@sogosat.com](mailto:sogosat@sogosat.com) / 0034 902 222 161

## PROHLÁŠENÍ O SHODĚ

Toto zařízení vyhovuje směrnici EU o nízkém napětí 2014/35/ES.

Směrnice o elektromagnetické kompatibilitě 2014/30/EU.

Směrnice 2015/863/EU o omezení použití některých nebezpečných látek v elektrotechnice.

Směrnice 2009/125/ES o ekodesignu požadavky platné pro výrobky spojené se spotřebou energie.



## OVERENSSTEMMELSEERKLÆRING

Denne enhed overholder EU's lavspændingsdirektiv 2014/35/EF.

Direktiv om elektromagnetisk kompatibilitet 2014/30/EU.

Direktiv 2015/863/EU om begrænsning af brugen af visse farlige stoffer i elektrisk.

Direktiv 2009/125/EF om miljøvenligt design krav, der gælder for energirelaterede produkter.



## IZJAVA O SKLADNOSTI

Ta naprava je v skladu z direktivo EU o nizki napetosti 2014/35/ES.

Direktiva o elektromagnetni združljivosti 2014/30/EU.

Direktiva 2015/863/EU o omejevanju uporabe nekaterih nevarnih snovi v električnih.

Direktiva 2009/125/ES o okoljsko primerni zasnovi zahteve, ki veljajo za izdelke, povezane z energijo.



## IZJAVA O SUKLADNOSTI

Ovaj uređaj je u skladu s EU Direktivom o niskom napo- nu 2014/35/EZ.

Direktiva o elektromagnetskoj kompatibilnosti 2014/30/EU.

Direktiva 2015/863/EU o ograničenju uporabe određenih opasnih tvari u električnim.

Direktiva 2009/125/EZ o ekološkom dizajnu zahtjevi primjenjivi na proizvode povezane s energijom.



## DEKLARACJA ZGODNOŚCI

To urządzenie jest zgodne z dyrektywą UE dotyczącą niskiego napięcia 2014/35/WE.

Dyrektywa kompatybilności elektromagnetycznej 2014/30/UE.

Dyrektywa 2015/863/UE w sprawie ograniczenia użytkowania niektórych substancji niebezpiecznych w instalacjach elektrycznych.

Dyrektywa 2009/125/WE w sprawie ekoprojektu wymagania mające zastosowanie do produktów związanych z energią.



## DECLARATIE DE CONFORMITATE

Acest dispozitiv este în conformitate cu Directiva UE de joasă tensiune 2014/35/CE.

Directiva de compatibilitate electromagnetică 2014/30/UE.

Directiva 2015/863/UE privind restricționarea utilizării a anumitor substanțe periculoase în electricitate.

Directiva 2009/125/CE privind proiectarea ecologică cerințe aplicabile produselor legate de energie.



## ДЕКЛАРАЦІЯ ПРО ВІДПОВІДНІСТЬ

Цей пристрій відповідає вимогам Директиви щодо низької напруги 2014/35/ЕС.

Директива про електромагнітну сумісність 2014/30/ЄС.

Директива 2015/863 ЄС про обмеження використання певних небезпечних речовин в електричному обладнанні.

Директива 2009/125/ЄС щодо вимог екодизайну, що застосовуються до продуктів, пов'язаних з енергією.



## DECLARACIÓ DE CONFORMITAT

Aquest dispositiu compleix amb la directiva de baixa tensió 2014/35/CE.

La directiva de Compatibilitat Electromagnètica 2014/30/UE.

La directiva 2015/863 UE sobre restriccions a la utilització de determinades substàncies perilloses en aparells elèctrics.

La directiva 2009/125/CE en els requisits de disseny ecològic aplicables als productes relacionats amb l'energia.





Dette symbol på produktet eller på emballagen angiver, at dette produkt ikke må bortskaffes som almindeligt affald eller husholdningsaffald. Alt elektrisk, elektronisk udstyr og batteridrevne enheder skal genbruges på korrekt måde og i overensstemmelse med de lokale kommunale love. Du kan genbruge dem ved at bringe dem til statsautoriserede bortskaffelsescentre eller specialiserede skraldespande, som du kan finde i alle nærliggende store supermarkeder, elektroniske- eller elektriske husholdningsprodukter eller indkøbscentre, som har disse typer faciliteter til rådighed.

**Designet af:** SOGO baseret på europæiske kvalitetsstandarder  
**Importeret af:** Sanyan Appliances S.L, NIF : B98753056, C/ Barcas 2, 2, 46002 Valencia, Spanien  
**Produkt fremstillet i KINA. Eftersalgsservice:** [www.sogosat.com](http://www.sogosat.com) [sogosat@sogosat.com](mailto:sogosat@sogosat.com) / 0034 902 222 161



Ta simbol na izdelku ali na embalaži pomeni, da tega izdelka ni mogoče odvreči med običajne smeti ali med gospodinjiske odpadke. Vso električno, elektronsko opremo in enote na baterije je treba reciklirati na ustrezen način in v skladu s lokalnimi občinskimi zakoni. Lahko jih reciklirate tako, da jih odnesete v pooblaščen centre za odlaganje odpadkov ali specializirane zabojnike, ki jih najdete v bližnjih velikih supermarketih, trgovinah z elektronikom ali gospodinjiskimi izdelki ali nakupovalnih središčih, ki imajo na voljo tovrstne objekte.

**Oblikoval:** SOGO na podlagi evropskih standardov kakovosti  
**Uvoznik:** Sanyan Appliances S.L, NIF : B98753056, C/ Barcas 2, 2, 46002 Valencia, Španija  
**Izdelek proizveden na KITAJSKEM. Poprodajne storitve:** [www.sogosat.com](http://www.sogosat.com) [sogosat@sogosat.com](mailto:sogosat@sogosat.com) / 0034 902 222 161



Ovaj simbol na proizvodu ili na ambalaži označava da se ovaj proizvod ne može odlagati kao obično smeće ili kućni otpad. Sva električna, elektronička oprema i jedinice koje rade na baterije moraju se reciklirati na pravilan način in v skladu s lokalnim općinskim zakonima. Možete ih reciklirati tako da ih odnesete u ovlaštene centre za zbrinjavanje ili specializirane kante koje možete pronaći u bilo kojem obližnjem velikom super marketu, trgovini elektroničke ili električnih proizvoda za kućanstvo ili trgovačkim centrima koji imaju takve objekte.

**Dizajnirao:** SOGO na temelju evropskih standarda kvalitete  
**Uvoznik:** Sanyan Appliances S.L, NIF : B98753056, C/ Barcas 2, 2, 46002 Valencia, Španjolska  
**Proizvod proizveden u KINI. Postprodajna služba:** [www.sogosat.com](http://www.sogosat.com) [sogosat@sogosat.com](mailto:sogosat@sogosat.com) / 0034 902 222 161



Ten symbol na produkcie lub opakowaniu oznacza, że tego produktu nie można wyrzucić razem ze zwykłymi śmieciami lub odpadami domowymi. Cały sprzęt elektryczny, elektroniczny i urządzenia zasilane bateryjnie należy poddać recyklingowi w odpowiedni sposób i zgodnie z lokalnymi przepisami prawa. Można je poddać recyklingowi, zanosząc je do autoryzowanych przez rząd ośrodków utylizacji lub wyspecjalizowanych pojemników, które można znaleźć w pobliskich dużych supermarketach, sklepach z elektroniką lub artykułami gospodarstwa domowego lub w centrach handlowych, w których dostępne są tego typu obiekty.

**Zaprojektowany przez:** SOGO na oparciu o europejskie standardy jakości  
**Importer:** Sanyan Appliances S.L, NIF : B98753056, C/ Barcas 2, 2, 46002 Valencia, Hiszpania  
**Produkt wyprodukowany w Chinach. Obsługa posprzedażna:** [www.sogosat.com](http://www.sogosat.com) [sogosat@sogosat.com](mailto:sogosat@sogosat.com) / 0034 902 222 161



Acest simbol de pe produs sau de pe ambalaj indică faptul că acest produs nu poate fi aruncat ca gunoi normale sau deșeuri menajere. Toate echipamentele electrice, electronice și unitățile care funcționează cu baterii trebuie să fie reciclate în mod corespunzător și în conformitate cu legile municipale locale. Le puteți recicla ducându-le la centre de eliminare autorizate de guvern sau la coșuri specializate, pe care le puteți găsi în orice super-piețe mari din apropiere, magazine de produse electronice sau electrocasnice sau mall-uri care au aceste tipuri de facilități disponibile.

**Proiectat de:** SOGO pe baza standardelor europene de calitate  
**Importat de:** Sanyan Appliances SL, NIF: B98753056, C/ Barcas 2, 2, 46002 Valencia, Spania  
**Produs fabricat în CHINA. Serviciu post-vânzare:** [www.sogosat.com](http://www.sogosat.com) [sogosat@sogosat.com](mailto:sogosat@sogosat.com) / 0034 902 222 161



Цей символ на виробі або на його упаковці вказує на те, що виріб не можна утилізувати як звичайне сміття або побутові відходи. Все електричне й електронне обладнання та блоки, що працюють від батарейок, повинні бути перероблені належним чином і відповідно до місцевих муніципальних законів. Ви можете переробити їх, віддавши їх до схваленого урядом центру утилізації або до спеціалізованих контейнерів, які можна знайти в будь-якому найближчому великому супермаркеті, магазині електроніки чи побутової техніки чи торговому центрі, де є такі засоби.

**Розроблено:** SOGO на основі європейських стандартів якості  
**Імпорт:** Sanyan Appliances S.L., NIF: B98753056, C/ Barcas 2, 2 46002 Валенсія, Іспанія  
**Товар виготовлено в КИТАЇ. Післяпродажне обслуговування:** [www.sogosat.com](http://www.sogosat.com) [sogosat@sogosat.com](mailto:sogosat@sogosat.com) / 0034 902 222 161



Aquest símbol en el producte o en l'embalatge indica que aquest producte no es pot rebutjar com a escombraries normals o residus domèstics. Tots els equips elèctrics, electrònics i unitats que funcionen amb bateries han de reciclar-se de manera adequada i d'acord amb les lleis municipals locals. Pot reciclar-los portant-los a un centre d'eliminació autoritzat pel govern o a contenidors especialitzats que pot trobar en qualsevol gran supermercat proper, botigues de productes electrònics o electrodomèstics o centres comercials que tinguin aquest tipus d'instal·lacions disponibles.

**Dissenyat per:** SOGO basada en les normes de qualitat europees  
**Importat per:** Sanyan Appliances S.L, NIF: B98753056, C/ Barcas 2, 2 46002 València, Espanya  
**Producte fabricat a LA XINA. Servei postvenda:** [www.sogosat.com](http://www.sogosat.com) [sogosat@sogosat.com](mailto:sogosat@sogosat.com) / 0034 902 222 161





# SOGO®

Human Technology

ref. SS-16120

