

SOGO®

Human Technology

manual de instrucciones / instructions for use
mode d'emploi / manual de instruções
gebrauchsanweisung / manuale d'istruzioni



SOUS VIDE - COCCIÓN LENTA DE PRECISIÓN
SOUS VIDE - PRECISION SLOW COOKER
SOUS VIDE - CUISEUR DE PRÉCISION
SOUS VIDE - FOGÃO DE PRECISÃO
SOUS VIDE - PRÄZISIONS-LANGSAMKOCHER
SOUS VIDE - PENTOLA A COTTURA LENTA DI PRECISIONE

Precaución: lea y conserve estas importantes instrucciones
Este manual se puede descargar desde nuestra página web, www.sogo.es en las siguientes idiomas.
ESPAÑOL, CATALAN, INGLÉS, FRANCÉS, PORTUGUÉS, ALEMÁN, ITALIANO

Caution: please read and preserve these important instructions
This manual can be downloaded from our website, www.sogo.es in the following languages.
SPANISH, CATALAN, ENGLISH, FRENCH, PORTUGUESE, GERMAN, ITALIA

ref. SS-5750

IPX7



Instrucciones generales de seguridad

Lea atentamente las instrucciones de uso antes de poner en funcionamiento el aparato y conserve las instrucciones, incluida la garantía, el recibo y, si es posible, la caja con el embalaje interno. Si entrega este dispositivo a otras personas, también pase las instrucciones de funcionamiento.

Esta sección explica los peligros potenciales que pueden surgir al operar el circulador sous vide y señala muchas precauciones de seguridad importantes.

Este manual de instrucciones también se puede descargar desde nuestra página web **www.sogo.es**

- Coloque el recipiente de cocción en un lugar que pueda soportar el calor de más de 120° para evitar daños.
- Nunca cambie arbitrariamente los cables de alimentación originales de la máquina. Nunca opere con un cable o enchufe dañado. Utilice únicamente tomas de corriente con conexión a tierra.
- No sumerja el sistema más allá de la marca de grabado superior del faldón de acero inoxidable. Solo el faldón de acero inoxidable y la carcasa de la bomba son aptos para lavavajillas. Desconéctelo del tomacorriente cuando no esté en uso y antes del proceso de limpieza.
- Peligro de quemaduras: el recipiente de cocción, la porción de acero inoxidable del circulador y las bolsas de comida se calientan

cuando se usan. Use horquillas o pinzas para manipular.

- Este sistema es un aparato de interior y no es un juguete.
- No desarmar. Observe todas las etiquetas de advertencia. No quite las etiquetas de advertencia.
- No utilice este electrodoméstico para otra cosa que no sea su uso previsto.
- Bloquee firmemente el producto sujetándolo en el costado de su contenedor. Coloque el recipiente sobre una superficie plana para evitar derrames y vuelcos. No coloque la unidad en una estufa o en un horno.
- No utilice agua desionizada (agua DI).
- Antes de enchufarlo a una toma de corriente, verifique si su voltaje corresponde a la etiqueta de clasificación del aparato.
- Los niños deben ser supervisados para asegurarse de que no jueguen con el aparato. No permita que los niños toquen y usen este electrodoméstico. Mantenga el aparato y su cable fuera del alcance de los niños.
- Nunca use un aparato dañado. Si se ha dañado, llévelo a un centro de servicio autorizado para que lo revisen o lo reparen.
- Si el cable de alimentación está dañado, debe ser reemplazado por el fabricante, su agente de servicio o una persona igualmente calificada para evitar riesgos.
- No permita que el exceso de cable cuelgue sobre el recipiente de cocción ni que toque ninguna superficie caliente.
- Si necesita limpiar los accesorios, apague el

aparato y desenchufe el cable de alimentación, y luego suelte los accesorios para la limpieza.

- Este electrodoméstico no está diseñado para ser utilizado por personas (incluidos niños) con capacidades físicas, sensoriales o mentales reducidas, o falta de experiencia y conocimiento.
- Los circuladores Sous Vide están diseñados para usarse solo con agua.
- Apague el aparato y desconéctelo del suministro antes de cambiar los accesorios o acercarse a las piezas que se mueven mientras está en uso.
- Este electrodoméstico puede ser utilizado por niños de 8 años en adelante y personas con capacidades físicas, sensoriales o mentales reducidas o falta de experiencia y conocimiento si se les ha dado supervisión o instrucciones sobre el uso del electrodoméstico de manera segura y comprenden los riesgos involucrados. Los niños no deben jugar con el aparato. La limpieza y el mantenimiento del usuario no deben ser realizados por niños sin supervisión.
- Si el cable de alimentación está dañado, debe ser reemplazado por el fabricante, su agente de servicio o una persona igualmente calificada para evitar riesgos.
- El aparato no está diseñado para funcionar mediante un temporizador externo o un sistema de control remoto separado.
- Desenchufe el calentador de inmersión antes de retirarlo del líquido. Después de desenchufar, el elemento calefactor permanecerá caliente y no debe tocarse ni colocarse sobre superficies combustibles.

Resumen de los componentes

Componentes principales y accesorios estándar:

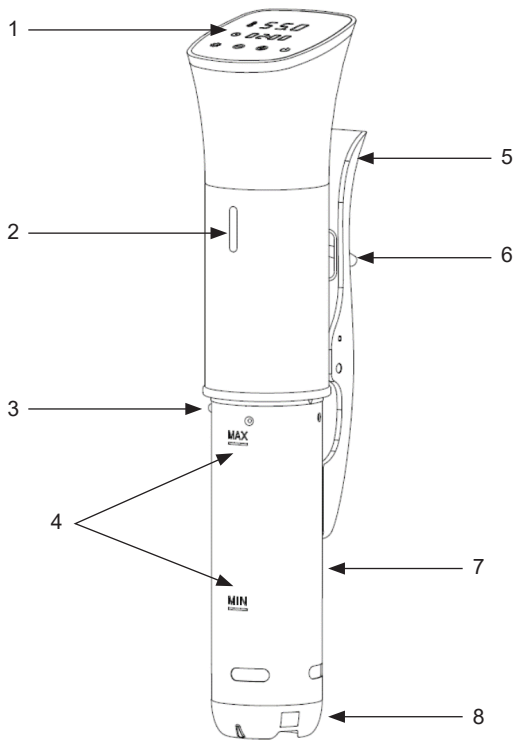

1. Botón de control y pantalla
2. Indicador de trabajo
3. Tornillo de seguridad
4. Nivel de agua máximo y mínimo
5. Abrazadera
6. Cable de alimentación
7. Falda de acero inoxidable
8. Tapa de bomba de agua

Uso del Sous Vide

El circulator Sous Vide requiere un recipiente o bote redondo, rectangular o de otra forma, de 6-15L. Bloquee firmemente el producto sujetándolo en el costado de su contenedor.









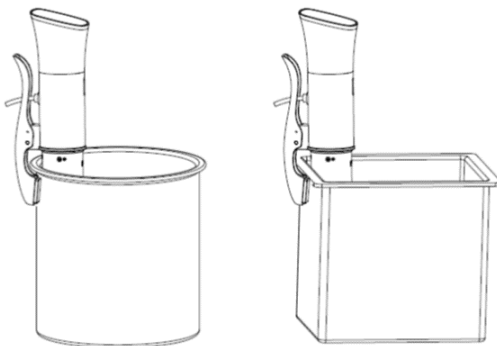

Diagrama del panel de control

Ajuste de la temperatura / temporizador

1. Enchúfelo a la toma de corriente. El número "0" parpadeará y las luces LED rojas se encenderán. Luego, ingresará al modo de espera. Presione el ícono  para ingresar al modo de configuración. Escuchará un pitido. La pantalla LED digital de temperatura parpadeará "55.0" y la pantalla LED digital del temporizador parpadeará "02:00", al mismo tiempo.
2. Ajuste de temperatura / temporizador:
 - a. Temperatura: presione el ícono  una vez, en la pantalla LED digital de temperatura; "55.0" parpadeará. Al tocar "+/-", aumentará / disminuirá la temperatura 0.5°C con cada toque. Al presionar "+/-" durante más tiempo, se puede lograr un aumento / disminución de 5°C. La temperatura máxima es de 95°C y la temperatura mínima es de 25°C. La temperatura predeterminada es "55.0".
 - b. Temporizador: presione el ícono  una vez, en la pantalla LED digital del temporizador; "02:00" (ajuste de minutos) parpadeará. Al tocar "+/-", aumentará / disminuirá 1 minuto con cada toque. Al presionar "+/-" durante más tiempo, se puede lograr un aumento / disminución de 5 minutos. La configuración de minutos máximos es 59, la configuración de minutos mínimos es 0
 - c. Temporizador: presione el ícono  una vez, en la pantalla LED digital del temporizador; "02:00" (ajuste de la hora) parpadeará. Al tocar "+/-" aumentará / disminuirá 1H con cada toque. Al presionar "+/-" durante más tiempo, se puede lograr un aumento / disminución de 10H. La configuración máxima es 99 y la configuración mínima es 0. El tiempo predeterminado es "02:00" (2H).
3. Presione el ícono  para confirmar la configuración. La unidad comenzará a funcionar. Cuando se alcanza la temperatura establecida, la unidad emitirá un pitido tres veces y entrará en el estado de mantener la temperatura estable.
4. Si desea cambiar la configuración, presione el ícono  y manténgalo presionado durante 2 segundos; luego repita la configuración anterior. La unidad se detendrá automáticamente cuando se agote el tiempo establecido y luego entrará en el modo de espera.
5. Si la unidad está en modo de espera, presione el ícono  durante 2 segundos, la unidad se apagará.
6. Cuando el nivel del agua es inferior a la marca "Min" o la unidad se eleva durante el uso, el LED de temperatura mostrará un pitido "Err" hasta 30 segundos. Presione el ícono  para reiniciar la unidad o se apagará automáticamente 30 segundos después.
7. Cuando se ejecuta el programa de configuración, el ícono de indicación "End" se mostrará en el área de visualización de temperatura con 6 pitidos. El ícono "End" se mostrará continuamente hasta que la unidad se apague o reinicie.
Al ajustar la configuración, siempre emitirá un pitido.

Mantenimiento

Siempre apague y desenchufe la unidad cuando la unidad esté fuera de servicio.

El trabajo de mantenimiento debe ser realizado solo por personal certificado.

Asegúrese de que el sistema esté a temperatura ambiente, verifique si hay signos de daños, incluidos cables tirados o daños físicos al sistema o los calentadores. Si encuentra algún signo de daño físico, envíelo de vuelta al agente o la fábrica para obtener las piezas de repuesto.

Instalación de la parte inferior

Sostenga la unidad y alinee el símbolo de desbloqueo con la flecha. Gire la parte inferior en sentido antihorario hasta que pueda ver la flecha y el símbolo de desbloqueo en la misma posición vertical. Gire firmemente el tornillo de seguridad.

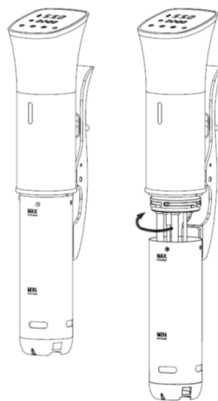

Mantenimiento (falda / bomba)

Gire el tornillo de seguridad si necesita mantenimiento. Gire la tapa de la bomba fuera de la posición de bloqueo, luego retírela. La falda y la tapa de la bomba se pueden colocar en el lavavajillas.

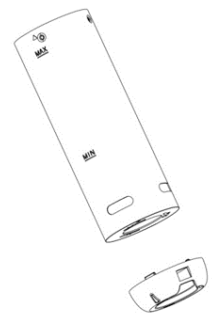

Limpieza del circulador

Para limpiar la bobina de calentamiento, el eje de la bomba y los sensores, use jabón para lavar platos y un cepillo suave y enjuáguelos con agua.
No enjuague la parte superior del circulador con agua, incluido el cuerpo principal.

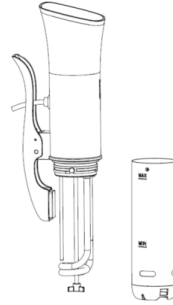

Preguntas frecuentes y solución de problemas

Ruido:

Bajo operación normal, el sistema zumbará debido al funcionamiento del motor, el impulsor y el ventilador de enfriamiento.

Ruido de molienda:

La falda de acero inoxidable está suelta. Empuje el faldón inoxidable hacia arriba en la ranura guía y gírelo hacia la derecha hasta que el orificio se alinee en el inserto de la tuerca dentro del cuerpo. Cuando la falda esté segura, el ruido desaparecerá. También podría existir la posibilidad de que el eje de agitación se doblara inadvertidamente. Si este es el caso, desenrosque el disco de la bomba inferior y empuje suavemente el impulsor hasta que esté centrado.

Ruido de sorber:

La bomba ha formado un vórtice de agua como cuando está vaciando un lavabo o bañera. Agregue más agua o agite suavemente con una cuchara. No existe una forma segura de eliminar la formación de vórtices debido a la rotación de la bomba, pero generalmente desaparecerá por sí sola.

Gorgoteo y silbido:

La bomba está aspirando aire: agregue más agua. También debería ver pequeñas burbujas en su tanque.

Daño alimentario:

El chorro de agua de la bomba está agrietando los huevos o dañando los filetes de pescado: gire la salida de la bomba hacia la pared del recipiente; esto atenuará en gran medida el flujo de la salida de la bomba. También es una buena práctica embolsar los huevos para evitar que se "vuelen" en ciertos recipientes.

Alarma de nivel bajo de agua:

Agregue más agua: el nivel del agua puede bajar durante el funcionamiento de bombeo debido a la turbulencia del agua. Y la bomba genera "ondas": a veces estas ondas harán que el nivel del agua en los sensores fluctúe hacia arriba y hacia abajo. Las olas a veces bajan el nivel del agua justo debajo del sensor y esto provocará una alarma de nivel bajo de agua. Esto es normal y solo necesita agregar más agua. Se mostrará "Err" con una alarma Bi-Bi de 2 minutos. No volverá al estado original hasta que agregue más agua y reinicie la unidad.

La lectura de temperatura no coincide con el termómetro:

Los circuladores Sous Vide están calibrados con un estándar científico primario de platino que es mucho más preciso que los termómetros de tienda.

Cuando la máquina está sin trabajo, por favor, compruebe el cable de alimentación y los interruptores. Las luces parpadean ligeramente cuando el sistema está encendido, este es un fenómeno normal.

ESPECIFICACIONES TÉCNICAS:

Tasa de potencia: 220-240V~, 50-60Hz, 1200W

Nivel de aislamiento: clase I

Temperatura: 25-95°C

Temperatura precisa: ± 0.1°C

Temporizador: Máx. 99:59 horas.

Este dispositivo se ha probado de acuerdo con todas las directrices CE vigentes, como la compatibilidad electromagnética y las directivas de bajo voltaje, y se ha construido de acuerdo con las últimas normas de seguridad.

Sujeto a cambios técnicos sin previo aviso!

General Safety Instructions

Read the operating instructions carefully before putting the appliance into operation and keep the instructions including the warranty, the receipt and, if possible, the box with the internal packing. If you give this device to other people, please also pass on the operating instructions. This section explains the potential dangers that may arise when operating the sours vide circulator and notes many important safety precautions.

This instruction manual can also be downloaded from our web page www.sogo.es

- Please put the cooking container on the place which can withstand the heat over 120° for preventing damage.
- Never arbitrarily exchange the machine's original power cords. Never operate with a damaged cord or plug. Use properly grounded electrical outlets only.
- Do not immerse system past the top etch mark of stainless steel skirt. Only the stainless steel skirt and the pump housing are dishwasher safe. Unplug from outlet when not in use and before the cleaning process.
- Burn Hazard- the cooking container, the stainless steel portion of circulator, and food pouches all get hot when used. Use oven mitts or tongs when handling.
- This system is an indoor appliance and is not a toy.
- Do not disassemble. Observe all warning labels. Do not remove warning labels.
- Do not use this appliance for anything other

than intended use.

- Firmly lock the product by clamping it on the side of your container. Place the container on an even surface to prevent spills and tipping over. Do not place unit on a stove, or in an oven.
- Do not use deionized water (DI water).
- Before plugging into a socket, check whether your voltage corresponds to the rating label of the appliance.
- Children should be supervised to ensure that they do not play with the appliance. Don't let children touch and use with this appliance. Keep the appliance and its cord out of reach of children.
- Never use a damaged appliance. If it has been damaged, please get it to approved service center, checked or repaired.
- If the supply cord is damaged, it must be replaced by the manufacturer, its service agent or similarly qualified person in order to avoid a hazard.
- Do not let excess cord hang over the cooking container or touch hot surface.
- If need to clean the accessories, please switch off the appliance and release the power plug, and the release the accessories to cleaning.
- This appliance is not intended for use by persons (including children) with reduced physical, sensory, or mental capacities, or lack of experience and knowledge.
- Sous Vide circulators are designed to be used only with water.
- Switch off the appliance and disconnect

from supply before changing accessories or approaching parts that move in use.

- This appliance can be used by children aged from 8 years and above and persons with reduced physical, sensory or mental capabilities or lack of experience and knowledge if they have been given supervision or instruction concerning use of the appliance in a safe way and understand the hazards involved. Children shall not play with the appliance. Cleaning and user maintenance shall not be made by children without supervision.
- If the supply cord is damaged, it must be replaced by the manufacturer, its service agent or similarly qualified persons in order to avoid a hazard.
- The appliance is not intended to be operated by means of an external timer or a separate remote-control system.”
- Unplug the immersion heater before removing it from the liquid; After unplugging, the heating element will remain hot and should not be touched or placed on combustible surfaces.

Overview of the Components

Main Components and Standard Accessories:

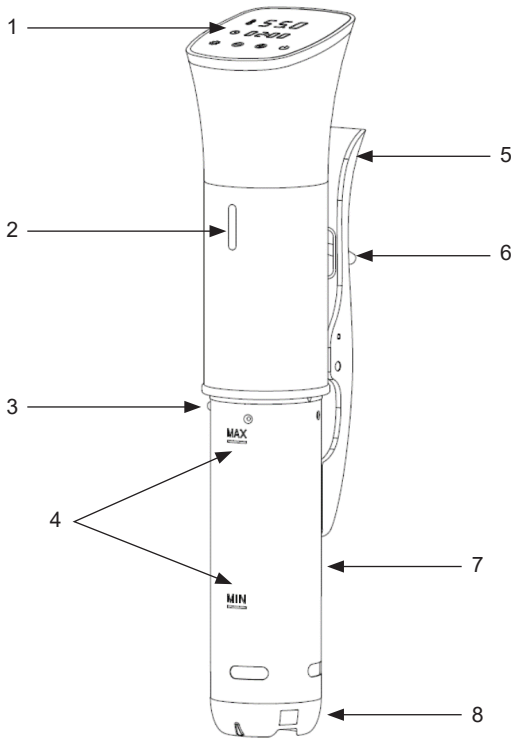

1. Control Button and Display
2. Work indicator
3. Safety Screw
4. Max and Min Water level
5. Clamp
6. Power cord
7. Stainless steel Skirt
8. Water Pump Cap





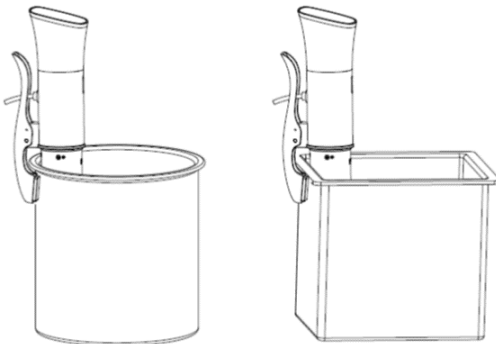



Using the Sous Vide

Sous Vide circulator requires a 6-15L round, rectangular or other different container or pot. Firmly lock the product by clamping it on the side of your container.



Control panel diagram

Setting Temperature /Timer:

1. Plug it into the outlet. The number icon "0" will flash & Power red LED lights will turn on and it will enter the standby mode. Press the icon  to enter the setting mode. You will hear a sound of beep. The temperature digital LED screen will flash "55.0" and the timer digital LED screen will flash "02:00" together.
2. Temperature/Timer setting:
 - a. Temperature: Press the  icon once, on the temperature digital LED screen "55.0" will flash. By tapping "+/-", increase / decrease of temperature of 0.5°C with each tapping can be achieved. By pressing "+/-" for longer time, increase/ decrease of 5°C can be achieved. The max. Temperature is 95°C and the Min. Temperature 25°C. The default temperature is "55.0".
 - b. Timer: Press the  icon once, on the Timer digital LED screen "02:00" (minute setting) will flash. By tapping "+/-", increase/ decrease of 1 minute with each tapping can be achieved. By pressing "+/-" for longer time, increase/ decrease of 5 minutes can be achieved. The max. minutes setting is 59, the Min. minutes setting is 0;
 - c. Timer: Press the  icon once, on the Timer digital LED screen "02:00" (hour setting) will flash. By tapping "+/-", increase / decrease of 1H with each tapping can be achieved. By pressing "+/-" for longer time, increase/ decrease of 10H can be achieved. The max. setting is 99 and the Min. setting is 0. The default time is "02:00" (2H).
3. Press the icon  to confirm the setting and unit will start working. When the set temperature is reached, the unit will make three sounds of beep and enter the state of keeping stable temperature.
4. If you want to change the setting, press the icon  and hold for 2 seconds; then repeat the setting above. The unit will stop automatically when it runs out of the set time and enter the standby mode.
5. If the unit is standby mode, Press  icon for 2 seconds, the unit will switch off.
6. When water level is lower than the "Min" mark or the unit is raised up during use, the temperature LED will display "Err" with sounds of beep till 30 seconds. Push the icon  to restart the unit or 30 seconds later, it will automatically turn off.
7. When the setting program runs off, the indication icon "End" will be displayed on the temperature display area with 6 sounds of beep. The "End" icon will continuously display till the unit is switched off or restarted.
When adjusting the setting, it will always make a beep sound.

Maintenance:

Always turn off and unplug the unit when the unit is out of order.

Maintenance work must be performed by certified personnel only.

Make sure system is at room temperature, check for signs of damage including pulled cord or physical damage to system or heaters. If any signs of physical damage are found, please send back to agent or factory for replacement parts.

Install the lower part

Hold the unit and align the unlocking symbol and the arrow, rotate the lower part in anticlockwise direction until you can see the arrow and clocking symbol are in the same vertical position. Firmly twist the safety screw.

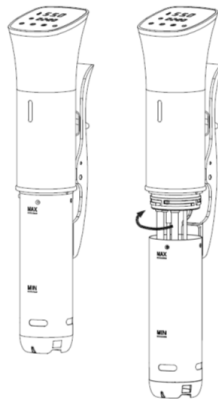

Maintenance (skirt/pump):

Twist off the safety screw if maintenance is needed. Turn the pump cap out of the lock position then pull off. The skirt and pump cap can be placed into the dishwasher.

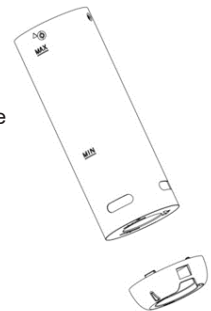

Cleaning the Circulator:

For cleaning the heating coil, pump shaft, and sensors, use dish soap, soft tooth brush and rinse under water. Do not rinse the top part of the circulator including the main body in water.

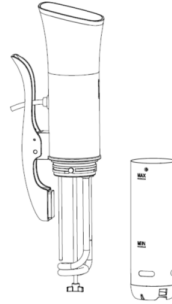

FAQ & Trouble Shooting

Noise:

Under normal operation the system will hum due to the motor, impeller and cooling fan in operation.

Grinding Noise:

The stainless steel skirt is loose. Push the stainless skirt up into guide groove and turn to the right until the hole aligns the nut insert inside the body. With the skirt secure, the noise will go away. There also might be the chance the stirring shaft was inadvertently bent. If this is the case, unscrew the bottom pump disc and gently push the impeller until it is centered.

Slurping noise:

Your pump has formed a water vortex like when you are emptying out a bathroom sink or tub. Add more water or gently disturb with a spoon. There is no sure way to eliminate a vortex forming due to the pump rotation but usually will go away on its own.

Gurgling + Whoosh noise:

The pump is sucking air – add more water. You should also see small bubbles in your tank.

Food damage:

The pump's water jet is cracking eggs or damaging fish fillets: Turn the pump outlet to face the container wall; this will greatly temper the flow of the pump output. It is also good practice to bag eggs to prevent them from being "blown" around in certain containers.

Low water level alarm:

Add more water – the water level can be dropped during operation by pump due to water turbulence. And the pump generates "Waves" – sometimes these waves will cause the water level at the sensors to fluctuate up and down. The waves sometimes drop the water level right under the sensor and will cause a low water alarm. This is normal and you just need to add more water. The will display "Err" with Bi-Bi of alarm for 2munutes to return to the original state or until you add more water and restart the unit.

Temperature read does not match thermometer:

Sous Vide circulators are calibrated to a scientific platinum primary standard which is far more accurate than store thermometers.

When the machine is out of work, please check power plug and breakers. Lights are slightly flickering when system is on, this is normal phenomenon.

TECHNICAL SPECIFICATIONS:

Power Rate: 220-240V~, 50-60Hz, 1200W

Insulation Level: Class I

Temperature: 25 - 95°C

Temperature accurate: ±0.1°C

Timer: Max. 99:59hours.

This device has been tested according to all relevant current CE guidelines, such as electromagnetic compatibility and low voltage directives, and has been constructed in accordance with the latest safety regulations.

Subject to technical changes without prior notice!

Consignes générales de sécurité

Lisez attentivement le mode d'emploi avant de mettre l'appareil en service et conservez les instructions, y compris la garantie, le reçu et, si possible, la boîte avec l'emballage interne. Si vous donnez cet appareil à d'autres personnes, veuillez également transmettre le mode d'emploi. Cette section explique les dangers potentiels qui peuvent survenir lors de l'utilisation du circulateur sous vide et note de nombreuses précautions de sécurité importantes.

Ce manuel d'instructions peut également être téléchargé à partir de notre page Web

www.sogo.es

- Veuillez placer le récipient de cuisson dans un endroit qui peut résister à une chaleur supérieure à 120° pour éviter tout dommage.
- N'échangez jamais arbitrairement les cordons d'alimentation d'origine de l'appareil. Ne jamais utiliser avec un cordon ou une fiche endommagé. Utilisez uniquement des prises électriques correctement mises à la terre.
- Ne plongez pas le système au-delà de la marque de gravure supérieure de la jupe en acier inoxydable. Seule la jupe en acier inoxydable et le corps de pompe vont au lave-vaisselle. Débranchez la prise lorsqu'elle n'est pas utilisée et avant le processus de nettoyage.
- Risque de brûlure - le récipient de cuisson, la partie en acier inoxydable du circulateur et les sachets d'aliments chauffent lorsqu'ils sont utilisés. Utilisez des gants de cuisine ou des pinces lors de la manipulation.

- Ce système est un appareil intérieur et non un jouet.
- Ne pas désassembler. Observez toutes les étiquettes d'avertissement. Ne retirez pas les étiquettes d'avertissement.
- Ne pas utiliser cet appareil pour autre chose que son utilisation prévue.
- Verrouillez fermement le produit en le fixant sur le côté de votre récipient. Placez le récipient sur une surface plane pour éviter les déversements et les renversements. Ne placez pas l'appareil sur une cuisinière ou dans un four.
- N'utilisez pas d'eau déionisée (eau DI).
- Avant de brancher sur une prise, vérifiez si votre tension correspond à l'étiquette signalétique de l'appareil.
- Les enfants doivent être surveillés pour s'assurer qu'ils ne jouent pas avec l'appareil. Ne laissez pas les enfants toucher et utiliser cet appareil. Gardez l'appareil et son cordon hors de portée des enfants.
- N'utilisez jamais un appareil endommagé. S'il a été endommagé, faites-le parvenir à un centre de service agréé, pour vérification ou réparation.
- Si le cordon d'alimentation est endommagé, il doit être remplacé par le fabricant, son agent de service ou une personne de qualification similaire afin d'éviter tout danger.
- Ne laissez pas l'excès de cordon pendre au-dessus du récipient de cuisson et ne touchez aucune surface chaude.
- Si vous devez nettoyer les accessoires, veuillez éteindre l'appareil et débrancher la fiche d'alimentation, puis libérer les accessoires pour le nettoyage.

- Cet appareil n'est pas destiné à être utilisé par des personnes (y compris des enfants) ayant des capacités physiques, sensorielles ou mentales réduites, ou un manque d'expérience et de connaissances.
- Les circulateurs sous vide sont conçus pour être utilisés uniquement avec de l'eau.
- Éteignez l'appareil et débranchez-le de l'alimentation avant de changer les accessoires ou d'approcher les pièces qui bougent pendant son utilisation.
- Cet appareil peut être utilisé par des enfants âgés de 8 ans et plus et des personnes ayant des capacités physiques, sensorielles ou mentales réduites ou un manque d'expérience et de connaissances s'ils ont reçu une supervision ou des instructions concernant l'utilisation de l'appareil de manière sûre et comprennent les dangers impliqués. Les enfants ne doivent pas jouer avec l'appareil. Le nettoyage et l'entretien par l'utilisateur ne doivent pas être effectués par des enfants sans surveillance.
- Si le cordon d'alimentation est endommagé, il doit être remplacé par le fabricant, son agent de service ou une personne de qualification similaire afin d'éviter tout danger
- L'appareil n'est pas conçu pour fonctionner avec une minuterie externe ou un système de télécommande séparé.
- Débranchez le thermoplongeur avant de le retirer du liquide. Une fois débranché, l'élément chauffant reste chaud et ne doit pas être touché ni placé sur des surfaces combustibles.

Présentation des composants

Composants principaux et accessoires standard:

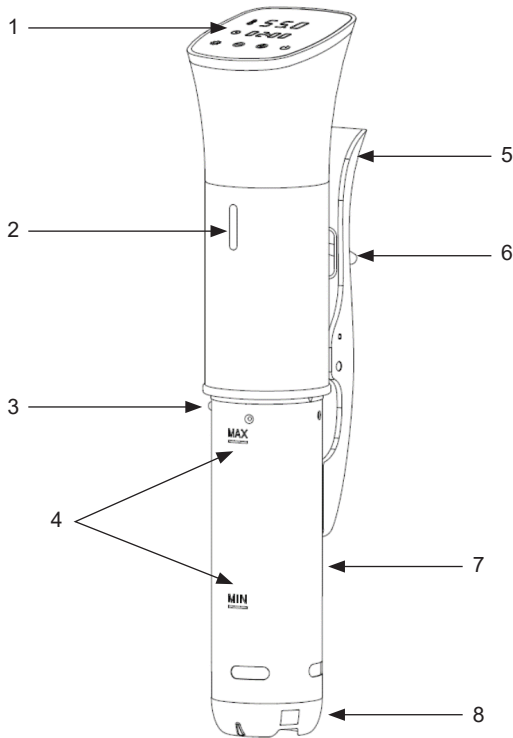

1. Bouton de commande et affichage
2. Indicateur de travail
3. Vis de sécurité
4. Niveau d'eau max et min
5. Pince
6. Cordon d'alimentation
7. Jupe en acier inoxydable
8. Bouchon de pompe à eau

Utilisation du Sous Vide

Le circulateur sous vide nécessite un récipient ou un pot rond, rectangulaire ou autre, de 6 à 15 litres. Verrouillez fermement le produit en le fixant sur le côté de votre récipient.









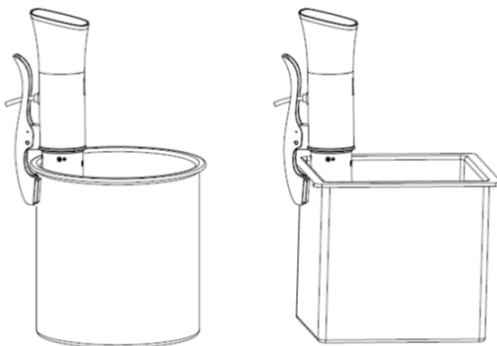

Diagramme du panneau de commande

Réglage de la température / minuterie:

1. Branchez-le sur la prise. Le chiffre «0» clignote et les voyants DEL d'alimentation rouges s'allument. Il entrera alors en mode veille. Appuyez sur l'icône  pour entrer dans le mode de réglage. Vous entendrez un bip. L'écran LED numérique de température clignotera "55.0" et l'écran LED numérique de la minuterie clignotera "02:00", en même temps.
2. Réglage de la température / minuterie:
 - a. Température: Appuyez une fois sur l'icône , sur l'écran numérique LED de température; "55.0" clignote. En appuyant sur «+/-», vous augmenterez / diminuerez la température de 0,5°C à chaque pression. En appuyant plus longtemps sur «+/-», une augmentation / diminution de 5°C peut être obtenue. La température maximale est de 95°C et la température minimale est de 25°C. La température par défaut est «55,0».
 - b. Minuterie: Appuyez une fois sur l'icône , sur l'écran LED numérique de la minuterie; «02:00» (réglage des minutes) clignote. En appuyant sur «+/-», vous augmenterez / diminuerez 1 minute à chaque pression. En appuyant sur «+/-» pendant plus longtemps, une augmentation / diminution de 5 minutes peut être obtenue. Le réglage maximum des minutes est 59, le réglage minimum des minutes est 0
 - c. Minuterie: Appuyez une fois sur l'icône , sur l'écran LED numérique de la minuterie; «02:00» (réglage des heures) clignote. En appuyant sur «+/-», vous augmenterez / diminuerez 1H à chaque pression. En appuyant sur «+/-» pendant plus longtemps, une augmentation / diminution de 10H peut être obtenue. Le réglage maximum est 99 et le réglage minimum est 0. L'heure par défaut est "02:00" (2H).
3. Appuyez sur l'icône  pour confirmer le réglage. L'unité commencera à fonctionner. Lorsque la température réglée est atteinte, l'appareil émet trois bips et entre en état de maintien d'une température stable.
4. Si vous souhaitez modifier le paramètre, appuyez sur l'icône  et maintenez pendant 2 secondes; puis répétez le réglage ci-dessus. L'appareil arrête automatiquement quand il est à court de temps de jeu et ensuite entre dans le mode veille.
5. Si l'appareil est en mode veille, appuyez sur l'icône  pendant 2 secondes, l'appareil passe automatiquement hors tension.
6. Lorsque le niveau d'eau est inférieur à la marque «Min» ou que l'unité est relevée pendant l'utilisation, la LED de température affiche «Err» en émettant un bip jusqu'à 30 secondes. Appuyez sur l'icône  pour redémarrer l'appareil ou il s'éteindra automatiquement 30 secondes plus tard.
7. Lorsque le programme de réglage s'achève, l'icône d'indication «End» s'affiche sur la zone d'affichage de la température avec 6 bips. L'icône «End» s'affichera en continu jusqu'à ce que l'appareil soit éteint ou redémarré.
Lors du réglage du paramètre, il émettra toujours un bip.

Entretien:

Éteignez et débranchez toujours l'appareil lorsque celui-ci est hors service.

Les travaux de maintenance doivent être effectués uniquement par du personnel certifié.

Assurez-vous que le système est à la température ambiante, recherchez des signes de dommages, y compris une corde tirée ou des dommages physiques au système ou aux radiateurs. Si des signes de dommages physiques sont détectés, veuillez les renvoyer à l'agent ou à l'usine pour obtenir des pièces de rechange.

Installation de la partie inférieure

Tenez l'unité et alignez le symbole de déverrouillage avec la flèche. Tournez la partie inférieure dans le sens antihoraire jusqu'à ce que vous puissiez voir que la flèche et le symbole de déverrouillage sont dans la même position verticale. Tournez fermement la vis de sécurité.

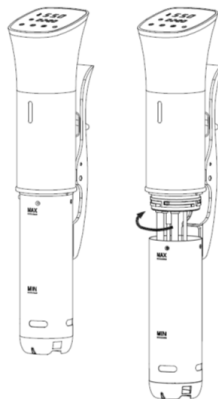

Entretien (jupe / pompe)

Dévissez la vis de sécurité si un entretien est nécessaire. Tournez le capuchon de la pompe hors de la position de verrouillage, puis retirez-le. La jupe et le capuchon de la pompe peuvent être placés dans le lave-vaisselle.

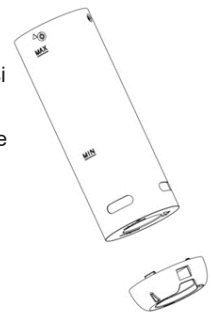

Nettoyage du circulateur

Pour nettoyer le serpentin de chauffage, l'arbre de la pompe et les capteurs, utilisez du savon à vaisselle et une brosse douce et rincez-les sous l'eau.

Ne rincez pas la partie supérieure du circulateur dans l'eau, y compris le corps principal.

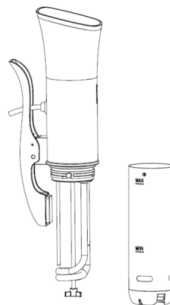

FAQ et dépannage

Bruit:

En fonctionnement normal, le système ronfle en raison du fonctionnement du moteur, de la roue et du ventilateur de refroidissement.

Bruit de broyage:

La jupe en acier inoxydable est lâche. Poussez la jupe en acier inoxydable vers le haut dans la rainure de guidage et tournez vers la droite jusqu'à ce que le trou aligne l'insert d'écrou à l'intérieur du corps. Lorsque la jupe est bien fixée, le bruit disparaîtra. Il est également possible que l'arbre d'agitation ait été plié par inadvertance. Si tel est le cas, dévissez le disque inférieur de la pompe et poussez doucement la roue jusqu'à ce qu'elle soit centrée.

Bruit de sifflemen

La pompe a formé un vortex d'eau comme lorsque vous videz un lavabo ou une baignoire. Ajoutez plus d'eau ou dérangez doucement avec une cuillère. Il n'y a aucun moyen sûr d'éliminer la formation d'un vortex en raison de la rotation de la pompe, mais il disparaîtra généralement de lui-même.

Gargouillement et bruit de whoosh:

La pompe aspire de l'air - ajoutez plus d'eau. Vous devriez également voir de petites bulles dans votre réservoir.

Dégâts alimentaires:

Le jet d'eau de la pompe fait craquer les œufs ou endommage les filets de poisson: tournez la sortie de la pompe pour faire face à la paroi du récipient; cela tempèrera considérablement le débit de la pompe. Il est également recommandé de mettre les œufs en sac pour éviter qu'ils ne soient «soufflés» dans certains contenants.

Alarme de bas niveau d'eau:

Ajoutez plus d'eau - le niveau d'eau peut être abaissé pendant le fonctionnement par pompage en raison de la turbulence de l'eau. Et la pompe génère des «vagues» - parfois, ces vagues font que le niveau d'eau au niveau des capteurs fluctue de haut en bas. Les vagues font parfois chuter le niveau d'eau juste sous le capteur, ce qui provoquera une alarme de faible niveau d'eau. C'est normal et il suffit d'ajouter plus d'eau. «Err» s'affiche avec une alarme bi-bi de 2 minutes. Il ne reviendra pas à son état d'origine tant que vous n'ajoutez pas plus d'eau et redémarrez l'unité.

La lecture de la température ne correspond pas au thermomètre:

Les circulateurs sous vide sont calibrés selon un étalon primaire de platine scientifique qui est beaucoup plus précis que les thermomètres de magasin.

Lorsque la machine est hors de travail, veuillez vérifier la fiche d'alimentation et les disjoncteurs. Les lumières scintillent légèrement lorsque le système est allumé, c'est un phénomène normal.

SPÉCIFICATIONS TECHNIQUES:

Taux de puissance: 220-240V ~, 50-60Hz, 1200W

Niveau d'isolation: Classe I

Température: 25 -95°C

Précision de la température: ± 0,1°C

Minuterie: Max. 99:59 heures.

Cet appareil a été testé conformément à toutes les directives CE en vigueur, telles que la compatibilité électromagnétique et les directives basse tension, et a été construit conformément aux dernières réglementations de sécurité.

Sous réserve de modifications techniques sans préavis!

Instruções gerais de segurança

Leia atentamente as instruções de operação antes de colocar o aparelho em operação e guarde as instruções, incluindo a garantia, o recibo e, se possível, a caixa com a embalagem interna. Se você der este dispositivo a outras pessoas, também envie as instruções de operação.

Esta seção explica os perigos potenciais que podem surgir ao operar o circulador sous vide e observa muitas precauções importantes de segurança.

Este manual de instruções também pode ser baixado da nossa página web **www.sogo.es**

- Coloque o recipiente de cozimento em um local que possa suportar o calor acima de 120° para evitar danos.
- Nunca troque arbitrariamente os cabos de energia originais da máquina. Nunca opere com um cabo ou plugue danificado. Use apenas tomadas elétricas adequadamente aterradas.
- Não mergulhe o sistema além da marca de ataque superior da saia de aço inoxidável. Somente a saia de aço inoxidável e o compartimento da bomba podem ser lavados na máquina de lavar louça. Desconecte da tomada quando não estiver em uso e antes do processo de limpeza.
- Risco de queimadura - o recipiente para cozinhar, a porção de aço inoxidável do circulador e as bolsas de alimentos ficam quentes quando usadas. Use luvas de forno ou pinças durante o manuseio.

- Este sistema é um aparelho interno e não é um brinquedo.
- Não desmonte. Observe todas as etiquetas de aviso. Não remova as etiquetas de aviso.
- Não use este aparelho para outra finalidade que não a pretendida.
- Trave firmemente o produto, prendendo-o na lateral do seu recipiente. Coloque o recipiente em uma superfície plana para evitar derramamentos e tombamentos. Não coloque a unidade no fogão ou no forno.
- Não use água desionizada (água Di).
- Antes de conectar a uma tomada, verifique se a sua tensão corresponde à etiqueta de classificação do aparelho.
- As crianças devem ser supervisionadas para garantir que não brinquem com o aparelho. Não deixe as crianças tocarem e usarem este aparelho. Mantenha o aparelho e o fio fora do alcance de crianças.
- Nunca use um aparelho danificado. Se estiver danificado, leve-o a um centro de serviço autorizado, para ser verificado ou reparado.
- Se o cabo de alimentação estiver danificado, ele deve ser substituído pelo fabricante, seu agente de serviço ou uma pessoa com qualificação semelhante para evitar riscos.
- Não deixe o excesso de cabo pendurado sobre o recipiente de cozimento nem toque em qualquer superfície quente.
- Se você precisar limpar os acessórios, desligue o aparelho, solte o plugue e depois solte os acessórios para limpeza.
- Este aparelho não se destina ao uso por

pessoas (incluindo crianças) com capacidades físicas, sensoriais ou mentais reduzidas, ou falta de experiência e conhecimento.

- Os circuladores Sous Vide foram projetados para serem usados somente com água.
- Desligue o aparelho e desconecte-o da fonte antes de trocar os acessórios ou aproximar-se das peças que se movem enquanto estiver em uso.
- Este aparelho pode ser usado por crianças a partir dos 8 anos de idade e por pessoas com capacidades físicas, sensoriais ou mentais reduzidas ou falta de experiência e conhecimento se tiverem sido supervisionadas ou instruídas sobre o uso do aparelho de maneira segura e entender os perigos envolvidos. As crianças não devem brincar com o aparelho. A limpeza e a manutenção do usuário não devem ser feitas por crianças sem supervisão.
- Se o cabo de alimentação estiver danificado, ele deve ser substituído pelo fabricante, seu agente de serviço ou uma pessoa com qualificação semelhante para evitar riscos.
- O aparelho não se destina a ser operado por meio de um timer externo ou de um sistema de controle remoto separado.
- Desconecte o aquecedor de imersão antes de removê-lo do líquido. Após desconectar, o elemento de aquecimento permanecerá quente e não deve ser tocado ou colocado em superfícies combustíveis.

Visão geral dos componentes

Componentes principais e acessórios padrão:

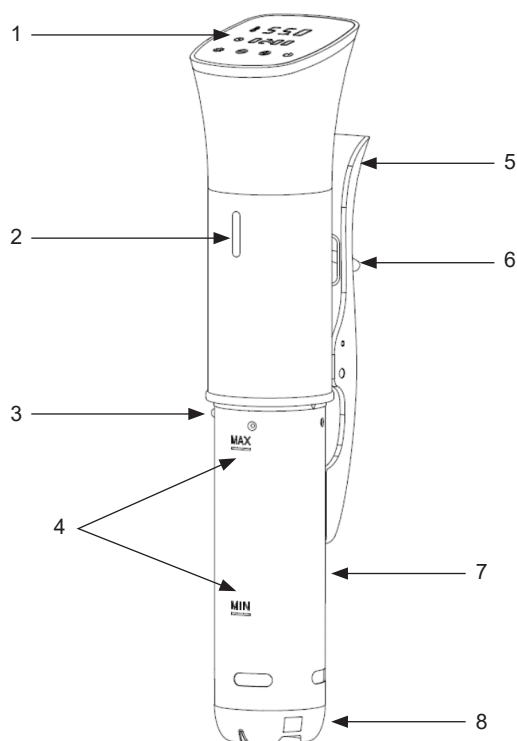

1. Botão de Controle e Visor
2. Indicador de trabalho
3. Parafuso de segurança
4. Nível máximo e mínimo de água
5. Grampo
6. Cabo de alimentação
7. Saia de aço inox
8. Tampa da bomba de água

Uso do Sous Vide

O circulator Sous Vide requer um recipiente ou vaso de 6-15L redondo, retangular ou outro formato diferente. Bloqueie firmemente o produto, prendendo-o na lateral do seu recipiente.









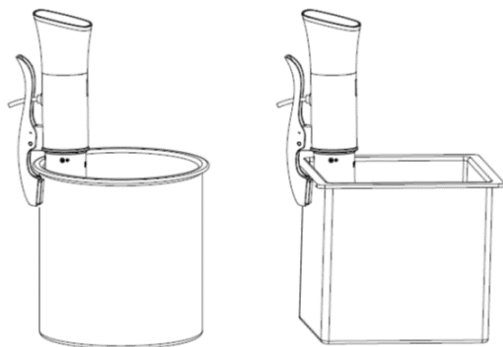

Diagrama do painel de controle

Definir a temperatura / temporizador

1. Conecte-o à tomada. O número "0" pisca e o LED vermelho de energia acende. Então, entrará no modo de espera. Pressione o ícone  para entrar no modo de configuração. Você ouvirá um sinal sonoro. A tela de LED digital de temperatura piscará "55,0" e a tela de LED digital do temporizador piscará "02:00", ao mesmo tempo.
2. Configuração da temperatura / temporizador:
 - a. Temperatura: pressione o ícone  uma vez, na tela digital de temperatura do LED; "55.0" piscará. Ao tocar em "+/-", você aumentará / diminuirá a temperatura 0,5°C a cada toque. Pressionando "+/-" por mais tempo, é possível obter um aumento / diminuição de 5°C. A temperatura máxima é de 95°C e a temperatura mínima é de 25°C. A temperatura padrão é "55,0".
 - b. Temporizador: Pressione o ícone  uma vez, na tela LED digital do temporizador; "02:00" (configuração dos minutos) piscará. Ao tocar em "+/-", você aumenta / diminui 1 minuto a cada toque. Pressionando "+" por mais tempo, é possível obter um aumento / diminuição de 5 minutos. A configuração de minutos máximos é 59, a configuração de minutos mínimos é 0
 - c. Temporizador: Pressione o ícone  uma vez, na tela LED digital do temporizador; "02:00" (ajuste da hora) piscará. Ao tocar em "+/-", você aumentará / diminuirá 1H a cada toque. Pressionando "+/-" por mais tempo, um aumento / diminuição de 10H pode ser alcançado. A configuração máxima é 99 e a configuração mínima é 0. O tempo padrão é "02:00" (2H).
3. Pressione o ícone  para confirmar a configuração. A unidade começará a funcionar. Quando a temperatura definida é atingida, a unidade emite um bipe três vezes e entra no estado de manutenção da temperatura estável.
4. Se você deseja alterar a configuração, pressione o ícone  e segure por 2 segundos; depois repita a configuração acima. A unidade irá parar automaticamente quando o tempo definido acabar e entrará no modo de espera.
5. Se a unidade estiver no modo de espera, pressione o ícone  por 2 segundos, a unidade será desligada.
6. Quando o nível da água for menor que a marca "Min" ou a unidade for elevada durante o uso, o LED de temperatura exibirá "Err" emitindo um bipe até 30 segundos. Pressione o ícone  para reiniciar a unidade ou ela será desligada automaticamente 30 segundos depois.
7. Quando o programa de configuração terminar, o ícone de indicação "End" será exibido na área de exibição de temperatura com 6 bipes. O ícone "Fim" será exibido continuamente até que a unidade seja desligada ou reiniciada.
Ao ajustar a configuração, sempre será emitido um sinal sonoro.

Manutenção:

Sempre desligue e desconecte a unidade quando ela estiver com defeito.

O trabalho de manutenção deve ser realizado apenas por pessoal certificado.

Verifique se o sistema está em temperatura ambiente, verifique se há sinais de danos, incluindo cordões puxados ou danos físicos ao sistema ou aos aquecedores. Se algum sinal de dano físico for encontrado, envie de volta ao agente ou fábrica para obter peças de reposição.

Instalação da parte inferior

Segure a unidade e alinhe o símbolo de desbloqueio com a seta. Gire a parte inferior no sentido anti-horário até ver a seta e o símbolo de desbloqueio na mesma posição vertical. Gire firmemente o parafuso de segurança.

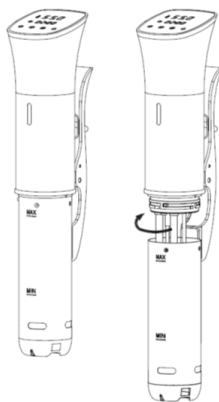

Manutenção (saia / bomba)

Torça o parafuso de segurança se for necessária manutenção.

Gire a tampa da bomba para fora da posição de travamento e retire-a.

A saia e a tampa da bomba podem ser colocadas na máquina de lavar louça.

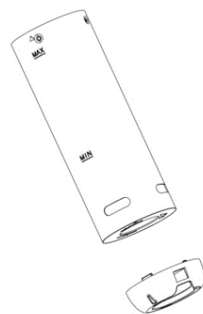

Limpendo o circulador

Para limpar a serpentina de aquecimento, o eixo da bomba e os sensores, use detergente e uma escova macia e enxágue com água.

Não lave a parte superior do circulador em água, incluindo o corpo principal.

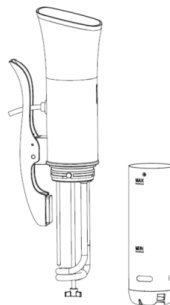

Perguntas frequentes e solução de problemas

Ruído:

Em operação normal, o sistema irá zumbir devido ao funcionamento do motor, do impulsor e do ventilador de refrigeração.

Ruído de moagem:

A saia de aço inoxidável está solta. Empurre a saia de aço inoxidável para cima na ranhura da guia e gire para a direita até o orifício alinhar a inserção da porca dentro do corpo. Quando a saia estiver segura, o barulho desaparecerá. Também pode haver a chance de o eixo de agitação ter sido inadvertidamente dobrado. Nesse caso, desaparafuse o disco da bomba inferior e empurre suavemente o impulsor até que esteja centralizado.

Ruído de barulho:

A bomba formou um vórtice de água como quando você esvazia uma pia ou banheira do banheiro. Adicione mais água ou mexa delicadamente com uma colher. Não existe uma maneira segura de eliminar a formação de vórtice devido à rotação da bomba, mas ela geralmente desaparece por conta própria.

Borbulhando e barulhento:

A bomba aspira ar - adicione mais água. Você também deve ver pequenas bolhas em seu tanque.

Danos alimentares:

O jato de água da bomba está quebrando ovos ou danificando os filés de peixe: vire a saída da bomba para a parede do contêiner; isso moderará bastante o fluxo da saída da bomba. Também é uma boa prática ensacar os ovos para evitar que eles sejam "soprados" em certos recipientes.

Alarme de nível baixo de água:

Adicione mais água - o nível da água pode cair durante a operação bombeando devido à turbulência da água. E a bomba gera "ondas" - algumas vezes, essas ondas fazem com que o nível da água nos sensores flutue para cima e para baixo. Às vezes, as ondas baixam o nível da água logo abaixo do sensor e isso causa um alarme de baixa água. Isso é normal e você só precisa adicionar mais água. "Err" será exibido com um alarme bi-bi de 2 minutos. Ele não retornará ao estado original até você adicionar mais água e reiniciar a unidade.

A leitura da temperatura não corresponde ao termômetro:

Os circuladores Sous Vide são calibrados para um padrão primário de platina científica que é muito mais preciso do que os termômetros armazenados.

Quando a máquina estiver sem trabalho, verifique o plugue e os disjuntores.

As luzes piscam levemente quando o sistema está ligado, esse é um fenômeno normal.

ESPECIFICAÇÕES TÉCNICAS:

Taxa de potência: 220-240V~, 50-60Hz, 1200W

Nível de isolamento: Classe I

Temperatura: 25 - 95°C

Temperatura exata: $\pm 0,1^{\circ}\text{C}$

Temporizador: máx. 99:59 horas.

Este dispositivo foi testado de acordo com todas as diretrizes atuais da CE relevantes, como compatibilidade eletromagnética e diretivas de baixa tensão, e foi construído de acordo com as mais recentes normas de segurança.

Sujeito a alterações técnicas sem aviso prévio!

Allgemeine Sicherheitshinweise

Lesen Sie die Bedienungsanleitung sorgfältig durch, bevor Sie das Gerät in Betrieb nehmen, und bewahren Sie die Anweisungen einschließlich der Garantie, des Kassenbelegs und, falls möglich, der Schachtel mit der internen Verpackung auf. Wenn Sie dieses Gerät an Dritte weitergeben, geben Sie bitte auch die Bedienungsanleitung weiter.

In diesem Abschnitt werden die möglichen Gefahren erläutert, die beim Betrieb des Sous-Vide-Zirkulators auftreten können, und es werden viele wichtige Sicherheitsvorkehrungen aufgeführt. Diese Bedienungsanleitung kann auch von unserer Webseite **www.sogo.es**

- Stellen Sie den Garbehälter an einen Ort, der der Hitze von über 120 ° C standhält, um Schäden zu vermeiden.
- Tauschen Sie niemals willkürlich die Original-Netzkabel des Geräts aus. Betreiben Sie das Gerät niemals mit einem beschädigten Kabel oder Stecker. Verwenden Sie nur ordnungsgemäß geerdete Steckdosen.
- Tauchen Sie das System nicht über die obere Ätzmarkierung der Edelstahlschürze hinaus ein. Nur die Edelstahlschürze und das Pumpengehäuse sind spülmaschinenfest. Ziehen Sie den Netzstecker aus der Steckdose, wenn Sie das Gerät nicht benutzen und bevor Sie es reinigen.
- Verbrennungsgefahr - Der Garbehälter, der Edelstahlteil des Zirkulators und die Lebensmittelbeutel werden beim Gebrauch heiß. Verwenden Sie für die Handhabung Backofenmitts oder eine Zange.
- Dieses System ist ein Innengerät und kein Spielzeug.

- Nicht auseinanderbauen. Beachten Sie alle Warnschilder. Entfernen Sie die Warnschilder nicht.
- Verwenden Sie dieses Gerät nur für den bestimmungsgemäßen Gebrauch.
- Schließen Sie das Produkt fest, indem Sie es an der Seite Ihres Behälters festklemmen. Stellen Sie den Behälter auf eine ebene Fläche, um Überlaufen und Umkippen zu vermeiden. Stellen Sie das Gerät nicht auf einen Herd oder in einen Ofen.
- Verwenden Sie kein entionisiertes Wasser (VE-Wasser).
- Prüfen Sie vor dem Anschließen an eine Steckdose, ob Ihre Spannung dem Typenschild des Geräts entspricht.
- Kinder sollten beaufsichtigt werden, um sicherzustellen, dass sie nicht mit dem Gerät spielen. Lassen Sie Kinder dieses Gerät nicht berühren und benutzen. Bewahren Sie das Gerät und das Kabel außerhalb der Reichweite von Kindern auf.
- Verwenden Sie niemals ein beschädigtes Gerät. Wenn es beschädigt wurde, bringen Sie es bitte zu einem zugelassenen Service-Center, um es überprüfen oder reparieren zu lassen.
- Wenn das Netzkabel beschädigt ist, muss es vom Hersteller, seinem Kundendienst oder einer ähnlich qualifizierten Person ausgetauscht werden, um eine Gefahr zu vermeiden.
- Lassen Sie nicht zu viel Kabel über den Kochbehälter hängen oder heiße Oberfläche berühren.
- Wenn Sie das Zubehör reinigen müssen, schalten Sie das Gerät aus, ziehen Sie den Netzstecker und geben Sie das Zubehör zur

Reinigung frei.

- Dieses Gerät ist nicht zur Verwendung durch Personen (einschließlich Kinder) mit eingeschränkten körperlichen, sensorischen oder geistigen Fähigkeiten oder mangelnder Erfahrung und mangelndem Wissen bestimmt.
- Sous Vide-Umwälzpumpen dürfen nur mit Wasser betrieben werden.
- Schalten Sie das Gerät aus und trennen Sie es von der Stromversorgung, bevor Sie Zubehörteile wechseln oder sich bewegenden Teilen nähern.
- Dieses Gerät kann von Kindern ab 8 Jahren und von Personen mit eingeschränkten körperlichen, sensorischen oder geistigen Fähigkeiten oder mangelnder Erfahrung und mangelndem Wissen verwendet werden, wenn sie in Bezug auf den sicheren und verständlichen Gebrauch des Geräts beaufsichtigt oder unterwiesen wurden die damit verbundenen Gefahren. Kinder dürfen nicht mit dem Gerät spielen. Reinigung und Benutzerwartung dürfen nicht von Kindern ohne Aufsicht durchgeführt werden.
- Wenn das Netzkabel beschädigt ist, muss es vom Hersteller, seinem Kundendienst oder einer ähnlich qualifizierten Person ausgetauscht werden, um eine Gefahr zu vermeiden
- Das Gerät darf nicht mit einem externen Timer oder einer separaten Fernbedienung betrieben werden.
- Trennen Sie den Tauchsieder vom Stromnetz, bevor Sie ihn aus der Flüssigkeit nehmen. Nach dem Abziehen des Netzsteckers bleibt das Heizelement heiß und darf nicht berührt werden oder auf brennbaren Oberflächen abgelegt werden.

Übersicht der Komponenten

Hauptkomponenten und Standardzubehör:

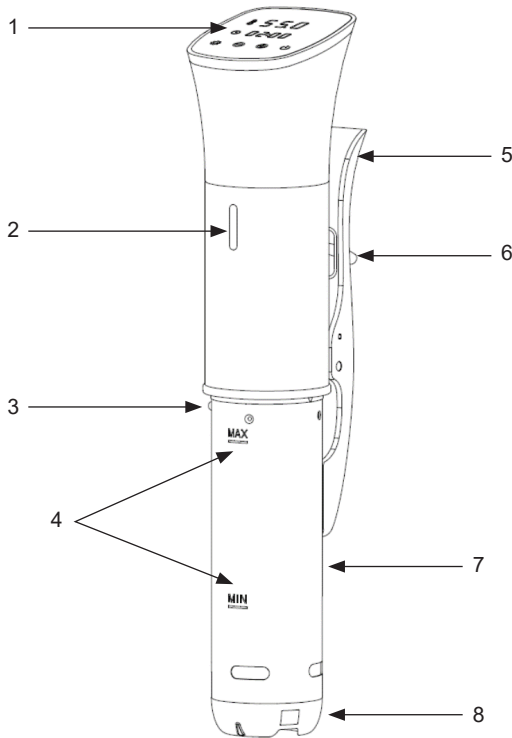

1. Bedientaste und Display
2. Arbeitsanzeige
3. Sicherheitsschraube
4. Max und Min Wasserstand
5. Klemme
6. Netzkabel
7. Edelstahlrock
8. Wasserpumpenkappe





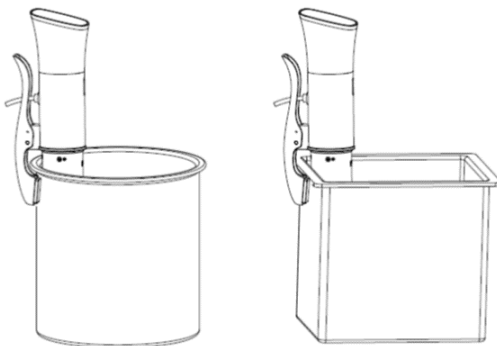



Verwendung des Sous Vide

Der Sous-Vide-Zirkulator braucht einen runden, rechteckigen oder anderen Form Behälter oder Topf, von 6 bis 15 Litern. Schließen Sie das Produkt fest und klemmen Sie es an der Seite Ihres Behälters.



Bedienfelddiagramm

Temperatur / Timer einstellen:

1. Stecken Sie es in die Steckdose. Die Zahl "0" blinkt und die rote Betriebsanzeige leuchtet auf. Es wird dann in den Standby-Modus geschaltet. Drücken Sie das Symbol , um in den Einstellungsmodus zu gelangen. Sie hören einen Piepton. Der Temperatur-Digital-LED-Bildschirm blinkt auf "55.0" und der Timer-Digital-LED-Bildschirm blinkt zusammen auf "02:00".
2. Temperatur / Timer-Einstellung:
 - a. Temperatur: Drücken Sie einmal auf das Symbol  auf dem Bildschirm mit der digitalen Temperatur-LED. "55.0" blinkt. Durch Antippen von "+/-" erhöhen / verringern Sie die Temperatur mit jedem Antippen um 0,5°C. Durch längeres Drücken von "+/-" kann eine Erhöhung / Verringerung von 5°C erreicht werden. Die maximale Temperatur beträgt 95°C und die minimale Temperatur 25°C. Die Standardtemperatur ist "55".
 - b. Timer: Drücken Sie einmal das Symbol  auf dem digitalen LED-Bildschirm des Timers. "02:00" (Minuteneinstellung) blinkt. Durch Antippen von "+/-" erhöhen / verringern Sie mit jedem Antippen 1 Minute. Durch längeres Drücken von "+/-" kann eine Erhöhung / Verringerung von 5 Minuten erreicht werden. Die maximale Minuteneinstellung ist 59, die minimale Minuteneinstellung ist 0.
 - c. Timer: Drücken Sie einmal das Symbol  auf dem digitalen LED-Bildschirm des Timers. "02:00" (Stundeneinstellung) blinkt. Durch Antippen von "+/-" erhöhen / verringern Sie mit jedem Antippen 1H. Durch längeres Drücken von "+/-" kann eine Erhöhung / Verringerung von 10H erreicht werden. Die maximale Einstellung ist 99 und die minimale Einstellung ist 0. Die Standardzeit ist "02:00" (2H).
3. Drücken Sie das Symbol , um die Einstellung zu bestätigen. Das Gerät beginnt zu arbeiten. Wenn die eingestellte Temperatur erreicht ist, piept das Gerät dreimal und wechselt in den Zustand, in dem die Temperatur stabil bleibt.
4. Wenn Sie die Einstellung ändern möchten, drücken Sie das Symbol  und halten Sie es 2 Sekunden lang gedrückt. Wiederholen Sie dann die Einstellung oben. Das Gerät stoppt automatisch, wenn die eingestellte Zeit abgelaufen ist, und wechselt dann in den Standby-Modus.
5. Wenn sich das Gerät im Standby-Modus befindet, drücken Sie das Symbol  für 2 Sekunden. Das Gerät wird ausgeschaltet.
6. Wenn der Wasserstand unter der "Min" -Markierung liegt oder das Gerät während des Betriebs angehoben wird, zeigt die Temperatur-LED "Err" an und piept bis zu 30 Sekunden. Drücken Sie das Symbol , um das Gerät neu zu starten, oder wird es sich 30 Sekunden später automatisch ausschalten.
7. Nach Ablauf des Einstellprogramms wird im Temperaturanzeigebereich das Anzeigesymbol "End" mit 6 Pieptönen angezeigt. Das Symbol "End" wird so lange angezeigt, bis das Gerät ausgeschaltet oder neu gestartet wird.
Beim Anpassen der Einstellung ertönt immer ein Piepton.

Instandhaltung:

Schalten Sie das Gerät immer aus und ziehen Sie den Netzstecker, wenn das Gerät außer Betrieb ist. Wartungsarbeiten dürfen nur von zertifiziertem Personal durchgeführt werden. Vergewissern Sie sich, dass das System Raumtemperatur hat, und prüfen Sie, ob Anzeichen von Beschädigung vorliegen, z. B. ein gezogenes Kabel oder physische Schäden am System oder an den Heizungen. Wenn Anzeichen von physischen Schäden festgestellt werden, senden Sie diese bitte an den Vertreter oder das Werk zurück, um Ersatzteile zu erhalten.

Einbau des Unterteils

Halten Sie das Gerät fest und richten Sie das Entriegelungssymbol am Pfeil aus. Drehen Sie den unteren Teil gegen den Uhrzeigersinn, bis Sie sehen, dass sich der Pfeil und das Entriegelungssymbol in derselben vertikalen Position befinden. Drehen Sie die Sicherheitsschraube fest.

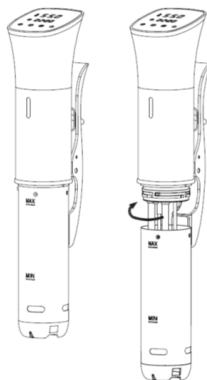

Wartung (Schürze / Pumpe)

Drehen Sie die Sicherheitsschraube heraus, wenn eine Wartung erforderlich ist. Drehen Sie den Pumpendeckel aus der Verriegelungsposition und ziehen Sie ihn ab. Die Schürze und der Pumpendeckel können in die Spülmaschine gestellt werden.

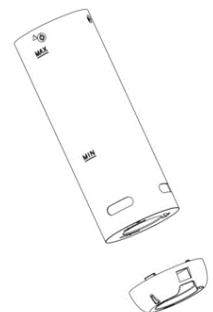

Zirkulator reinigen

Verwenden Sie zum Reinigen der Heizschlange, der Pumpenwelle und der Sensoren Spülmittel und eine weiche Bürste und spülen Sie sie unter Wasser ab. Spülen Sie den oberen Teil des Zirkulators einschließlich des Hauptkörpers nicht mit Wasser ab.

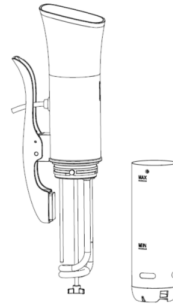

FAQs und Fehlersuche

Lärm:

Unter normalen Betriebsbedingungen summt das System aufgrund des Betriebs des Motors, des Laufrads und des Kühlgebläses.

Knirschen:

Der Edelstahlrock ist lose. Schieben Sie die Edelstahlschürze nach oben in die Führungsnut und drehen Sie sie nach rechts, bis das Loch den Muttereinsatz im Inneren des Gehäuses ausrichtet. Wenn der Rock sicher ist, wird das Geräusch verschwinden. Möglicherweise wurde auch die Rührwelle versehentlich verbogen. Wenn dies der Fall ist, schrauben Sie die untere Pumpenscheibe ab und drücken Sie vorsichtig auf das Laufrad, bis es zentriert ist.

Schlürfgeräusch:

Die Pumpe hat einen Wasserwirbel gebildet, wie wenn Sie ein Waschbecken oder eine Badewanne entleeren. Fügen Sie mehr Wasser hinzu oder rühren Sie vorsichtig mit einem Löffel um. Es gibt keine sichere Möglichkeit, eine Wirbelbildung aufgrund der Pumpendrehung zu beseitigen, diese verschwindet jedoch normalerweise von selbst.

Gurgeln und Knurren:

Die Pumpe saugt Luft an - fügen Sie mehr Wasser hinzu. Sie sollten auch kleine Blasen in Ihrem Tank sehen.

Lebensmittelschäden:

Der Wasserstrahl der Pumpe knackt Eier oder beschädigt Fischfilets: Drehen Sie den Pumpenauslass zur Behälterwand; Dadurch wird der Durchfluss der Pumpenleistung stark gemildert. Es ist auch eine gute Praxis, die Eier zu verpacken, um zu verhindern, dass sie in bestimmten Behältern "herumgeblasen" werden.

Niedriger Wasserstand Alarm:

Mehr Wasser nachfüllen - Der Wasserstand kann während des Betriebs durch Pumpen aufgrund von Wasserturbulenzen gesenkt werden. Und die Pumpe erzeugt "Wellen" - manchmal führen diese Wellen dazu, dass der Wasserstand an den Sensoren auf und ab schwankt. Die Wellen senken manchmal den Wasserstand direkt unter dem Sensor und dies löst einen Wassermangelalarm aus. Dies ist normal und Sie müssen nur mehr Wasser hinzufügen. "Err" wird mit einem 2-Minuten-Bi-Bi-Alarm angezeigt. Der ursprüngliche Zustand wird erst wieder hergestellt, wenn Sie mehr Wasser nachfüllen und das Gerät neu starten.

Die Temperaturanzeige stimmt nicht mit dem Thermometer überein:

Sous-Vide-Zirkulatoren sind auf einen wissenschaftlichen Platin-Primärstandard kalibriert, der weitaus genauer als Speicherthermometer ist.

Wenn die Maschine außer Betrieb ist, überprüfen Sie bitte den Netzstecker und die Schutzschalter. Die Lichter flackern leicht, wenn das System eingeschaltet ist. Dies ist ein normales Phänomen.

TECHNISCHE SPEZIFIKATIONEN:

Leistungsrate: 220-240 V~, 50-60 Hz, 1200 W

Isolationsstufe: Klasse I

Temperatur: 25-95°C

Temperaturgenauigkeit: ± 0,1°C

Timer: max. 99:59 Stunden.

Dieses Gerät wurde gemäß allen relevanten aktuellen CE-Richtlinien, wie z. B. elektromagnetische Verträglichkeit und Niederspannungsrichtlinien, getestet und gemäß den neuesten Sicherheitsbestimmungen konstruiert.

Technische Änderungen vorbehalten!

Istruzioni generali di sicurezza

Leggere attentamente le istruzioni per l'uso prima di mettere in funzione l'apparecchio e conservare le istruzioni tra cui la garanzia, la ricevuta e, se possibile, la confezione con l'imballaggio interno. Se si consegna questo dispositivo ad altre persone, si prega di trasmettere anche le istruzioni per l'uso.

Questa sezione spiega i potenziali pericoli che possono sorgere durante il funzionamento del circolatore sous vide e prende nota di molte importanti precauzioni di sicurezza.

Questo manuale di istruzioni può anche essere scaricato dalla nostra pagina web www.sogo.es

- Posizionare il contenitore di cottura in un luogo in grado di resistere al calore oltre 120 ° C per evitare danni.
- Non scambiare mai arbitrariamente i cavi di alimentazione originali della macchina. Non operare mai con un cavo o una spina danneggiati. Utilizzare solo prese elettriche dotate di messa a terra.
- Non immergere il sistema oltre il segno di incisione superiore della gonna in acciaio inossidabile. Solo la gonna in acciaio inossidabile e l'alloggiamento della pompa sono lavabili in lavastoviglie. Scollegare dalla presa quando non è in uso e prima del processo di pulizia.
- Pericolo di scottatura: il contenitore di cottura, la parte in acciaio inossidabile del circolatore e le buste per alimenti si surriscaldano quando vengono utilizzati. Utilizzare guanti o pinze da forno durante la manipolazione.

- Questo sistema è un apparecchio per interni e non è un giocattolo.
- Non smontare. Rispettare tutte le etichette di avvertimento. Non rimuovere le etichette di avvertimento.
- Non utilizzare questo apparecchio per scopi diversi dall'uso previsto.
- Bloccare saldamente il prodotto bloccandolo sul lato del contenitore. Posizionare il contenitore su una superficie piana per evitare versamenti e ribaltamenti. Non posizionare l'unità su una stufa o in un forno.
- Non utilizzare acqua deionizzata (acqua DI).
- Prima di collegare una presa, verificare se la tensione corrisponde all'etichetta di classificazione dell'apparecchio.
- I bambini devono essere sorvegliati per assicurarsi che non giochino con l'apparecchio. Non lasciare che i bambini tocchino e utilizzino questo apparecchio. Tenere l'apparecchio e il suo cavo fuori dalla portata dei bambini.
- Non utilizzare mai un apparecchio danneggiato. Se è stato danneggiato, si prega di portarlo a un centro di assistenza autorizzato, per essere controllato o riparato.
- Se il cavo di alimentazione è danneggiato, deve essere sostituito dal produttore, dal suo agente di servizio o da una persona qualificata per evitare pericoli.
- Non lasciare che il cavo in eccesso penda sul contenitore di cottura e non tocchi alcuna superficie calda.
- Se è necessario pulire gli accessori, spegnere l'apparecchio e rilasciare la spina di

alimentazione, quindi rilasciare gli accessori per la pulizia.

- Questo apparecchio non è destinato all'uso da parte di persone (inclusi bambini) con capacità fisiche, sensoriali o mentali ridotte o mancanza di esperienza e conoscenza.
- I circolatori Sous Vide sono progettati per essere utilizzati solo con acqua.
- Spegnere l'apparecchio e scollegarlo dall'alimentazione prima di cambiare gli accessori o avvicinarsi alle parti che si muovono mentre è in uso.
- Questo apparecchio può essere utilizzato da bambini di età pari o superiore a 8 anni e da persone con ridotte capacità fisiche, sensoriali o mentali o mancanza di esperienza e conoscenza se sono stati sottoposti a supervisione o istruzione sull'uso dell'apparecchio in modo sicuro e capire i pericoli coinvolti. I bambini non devono giocare con l'apparecchio. La pulizia e la manutenzione dell'utente non devono essere eseguite da bambini senza supervisione.
- Se il cavo di alimentazione è danneggiato, deve essere sostituito dal produttore, dal suo agente di servizio o da una persona qualificata per evitare rischi
- L'apparecchio non è progettato per essere utilizzato mediante un timer esterno o un sistema di controllo remoto separato.
- Scollegare il riscaldatore ad immersione prima di rimuoverlo dal liquido. Dopo averlo scollegato, l'elemento riscaldante rimarrà caldo e non dovrebbe essere toccato o posizionato su superfici infiammabili.

Panoramica dei componenti

Componenti principali e accessori standard:

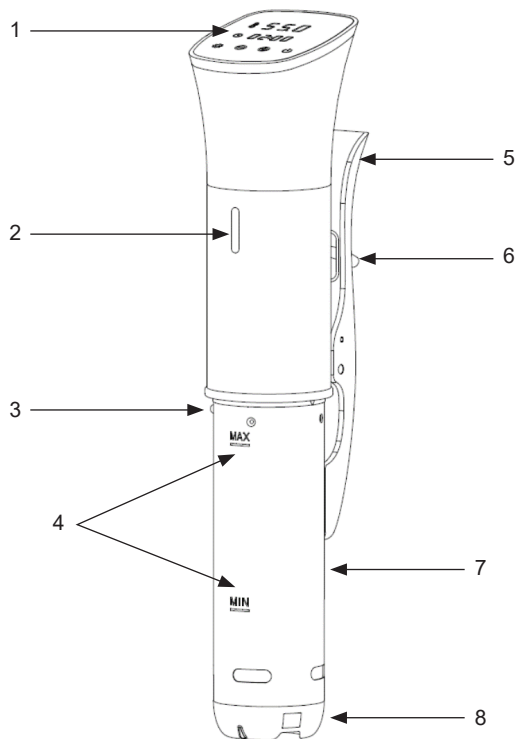

1. Pulsante di controllo e display
2. Indicatore di lavoro
3. Vite di sicurezza
4. Livello massimo e minimo dell'acqua
5. Morsetto
6. Cavo di alimentazione
7. Gonna in acciaio inossidabile
8. Tappo della pompa dell'acqua





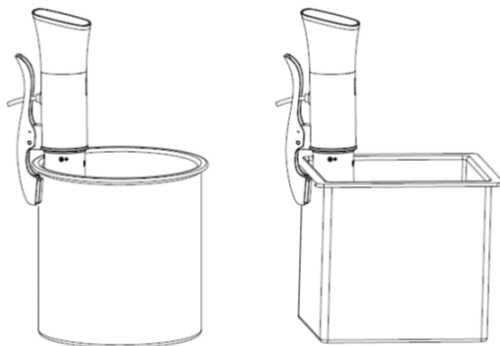



Utilizzo di Sous Vide

Il circolatore Sous Vide richiede un contenitore o vaso tondo, rettangolare o di altra forma diversa da 6-15L. Bloccare saldamente il prodotto bloccandolo sul lato del contenitore.



Schema del pannello di controllo

Impostazione della temperatura / timer:

1. Inserirlo nella presa. Il numero "0" lampeggerà e si accenderanno le luci a LED rosso di alimentazione. Quindi entrerà in modalità standby. Premere l'icona  per accedere alla modalità impostazione. Sentirai un bip. Lo schermo LED digitale della temperatura lampeggerà "55.0" e lo schermo LED digitale del timer lampeggerà insieme "02:00"
2. Impostazione temperatura / timer:
 - a. Temperatura: premere l'icona  una volta, sullo schermo LED digitale della temperatura; "55.0" lampeggerà. Toccando "+/-" aumenterai / diminuirai la temperatura di 0,5°C ad ogni tocco. Premendo "+/-" per un tempo più lungo, è possibile ottenere un aumento / diminuzione di 5°C. La temperatura massima è di 95°C e la temperatura minima è di 25°C. La temperatura predefinita è "55.0".
 - b. Timer: premere l'icona  una volta, sullo schermo LED digitale del timer; "02:00" (impostazione dei minuti) lampeggerà. Toccando "+/-" aumenterai / diminuirai 1 minuto ad ogni tocco. Premendo "+/-" per un tempo più lungo, è possibile ottenere un aumento / diminuzione di 5 minuti. L'impostazione massima dei minuti è 59, l'impostazione minima dei minuti è 0
 - c. Timer: premere l'icona  una volta, sullo schermo LED digitale del timer; "02:00" (impostazione dell'ora) lampeggerà. Toccando "+/-" aumenterai / diminuirai 1H ad ogni tocco. Premendo "+/-" per un tempo più lungo, è possibile ottenere un aumento / diminuzione di 10H. L'impostazione massima è 99 e l'impostazione minima è 0. Il tempo predefinito è "02:00" (2H).
3. Premere l'icona  per confermare l'impostazione. L'unità inizierà a funzionare. Quando viene raggiunta la temperatura impostata, l'unità emetterà tre segnali acustici e entrerà nello stato di mantenimento della temperatura stabile.
4. Se si desidera modificare l'impostazione, premere l'icona  e tenere premuto per 2 secondi; quindi ripetere l'impostazione sopra. L'unità si arresterà automaticamente allo scadere del tempo impostato e quindi entrerà in modalità standby.
5. Se l'unità è in modalità standby, premere l'icona  per 2 secondi, l'unità si spegnerà.
6. Quando il livello dell'acqua è inferiore al segno "Min" o l'unità viene sollevata durante l'uso, il LED della temperatura visualizzerà un segnale acustico "Err" fino a 30 secondi. Premere l'icona  per riavviare l'unità o si spegnerà automaticamente dopo 30 secondi.
7. Quando il programma di impostazione si avvia, l'icona di indicazione "End" verrà visualizzata nell'area di visualizzazione della temperatura con 6 bip. L'icona "Fine" verrà visualizzata continuamente fino allo spegnimento o al riavvio dell'unità.
Quando si regola l'impostazione, emetterà sempre un segnale acustico.

Manutenzione:

Spegnere sempre e scollegare l'unità quando l'unità è fuori servizio.

I lavori di manutenzione devono essere eseguiti solo da personale certificato.

Assicurarsi che il sistema sia a temperatura ambiente, verificare la presenza di segni di danneggiamento, incluso il cavo tirato o danni fisici al sistema o ai riscaldatori. Se vengono rilevati segni di danni fisici, si prega di inviare nuovamente all'agente o alla fabbrica per le parti di ricambio.

Installazione della parte inferiore

Tenere l'unità e allineare il simbolo di sblocco con la freccia. Ruota la parte inferiore in senso antiorario fino a quando non vedi la freccia e il simbolo di sblocco si trovano nella stessa posizione verticale. Ruotare saldamente la vite di sicurezza.

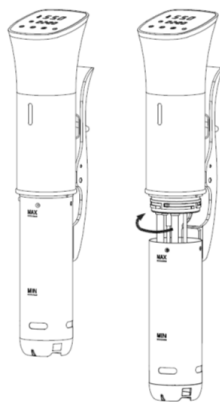

Manutenzione (gonna / pompa)

Svitare la vite di sicurezza se è necessaria la manutenzione.

Ruotare il tappo della pompa dalla posizione di blocco, quindi estrarlo.

La gonna e il tappo della pompa possono essere inseriti in lavastoviglie.

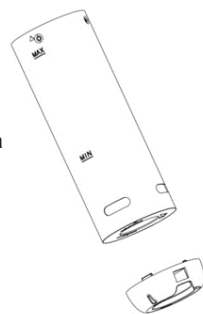

Pulizia del circolatore:

Per pulire la serpentina di riscaldamento, l'albero della pompa e i sensori, utilizzare il detersivo per piatti e una spazzola morbida per cabina e risciacquare sott'acqua. Non sciacquare la parte superiore del circolatore in acqua, incluso il corpo principale.

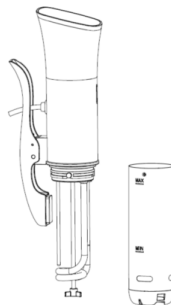

Domande frequenti e risoluzione dei problemi

Rumore:

Durante il normale funzionamento il sistema emetterà un ronzio a causa del funzionamento del motore, della girante e della ventola di raffreddamento.

Rumore di macinazione:

La gonna in acciaio inossidabile è allentata. Spingere la gonna in acciaio inossidabile nella scanalatura della guida e ruotare verso destra fino a quando il foro non allinea l'inserto del dado all'interno del corpo. Quando la gonna è sicura, il rumore scompare. Potrebbe anche esserci la possibilità che l'albero di agitazione sia stato piegato inavvertitamente. In tal caso, svitare il disco della pompa inferiore e spingere delicatamente la girante fino a quando non è centrata.

Rumore sibilante:

La pompa ha formato un vortice d'acqua come quando si svuota un lavandino o una vasca da bagno. Aggiungi più acqua o disturba delicatamente con un cucchiaino. Non esiste un modo sicuro per eliminare la formazione di un vortice a causa della rotazione della pompa, ma di solito scompare da solo.

Rumore gorgogliante e sibilante:

La pompa aspira aria - aggiungere più acqua. Dovresti anche vedere piccole bolle nel tuo acquario.

Danni alimentari:

Il getto d'acqua della pompa sta rompendo le uova o danneggiando i filetti di pesce: girare l'uscita della pompa verso la parete del contenitore; questo tempererà notevolmente il flusso dell'uscita della pompa. È anche buona norma insaccare le uova per evitare che vengano "soffiate" in alcuni contenitori.

Allarme livello acqua basso:

Aggiungere più acqua: il livello dell'acqua può essere abbassato durante il funzionamento di pompa a causa della turbolenza dell'acqua. E la pompa genera "Onde" - a volte queste onde causano la fluttuazione del livello dell'acqua ai sensori su e giù. Le onde a volte abbassano il livello dell'acqua proprio sotto il sensore e questo causerà un allarme di acqua bassa. Questo è normale e devi solo aggiungere più acqua. "Err" verrà visualizzato con un allarme Bi-Bi di 2 minuti. Non tornerà allo stato originale fino a quando non si aggiunge altra acqua e si riavvia l'unità.

La lettura della temperatura non corrisponde al termometro:

I circolatori Sous Vide sono calibrati su uno standard scientifico primario in platino che è molto più accurato dei termometri da negozio.

Quando la macchina non funziona, controllare la spina di alimentazione e gli interruttori.

Le luci tremolano leggermente quando il sistema è acceso, questo è un fenomeno normale.

SPECIFICHE TECNICHE:

Potenza: 220-240 V~, 50-60 Hz, 1200 W.

Livello di isolamento: Classe I

Temperatura: 25-95°C

Precisione della temperatura: $\pm 0,1^{\circ}\text{C}$

Timer: max. 99:59 ore.

Questo dispositivo è stato testato secondo tutte le direttive CE in vigore, come la compatibilità elettromagnetica e le direttive sulla bassa tensione, ed è stato costruito in conformità con le più recenti normative di sicurezza.

Con riserva di modifiche tecniche senza preavviso!

DECLARACIÓN DE CONFORMIDAD

Este dispositivo cumple con la directiva de baja tensión 2014/35/CE.

La directiva de Compatibilidad Electromagnética 2014/30/UE.

La directiva 2015/863 UE sobre restricciones a la utilización de determinadas sustancias peligrosas en aparatos eléctricos.

La directiva 2009/125/CE en los requisitos de diseño ecológico aplicables a los productos relacionados con la energía.



DECLARAÇÃO DE CONFORMIDADE

Cet appareil est conforme a la directive Basse Tension 2014/35/CE.

La directive Compatibilité électromagnétique 2014/30/UE.

La directive 2015/863/UE relative à la limitation de l'utilisation de certaines substances dangereuses dans les équipements.

La directive 2009/125/CE électriques et électroniques sur les exigences en matière d'éco conception applicables aux produits liés à l'énergie.



DECLARATION OF CONFORMITY

This device complies with EU Low Voltage Directive 2014/35/EC.

Electromagnetic Compatibility Directive 2014/30/EU.

Directive 2015/863/EU on the restriction of the use of certain hazardous substances in electrical.

Directive 2009/125/EC on the eco-design requirements applicable to energy-related products.



DECLARAÇÃO DE CONFORMIDADE

Este dispositivo está em conformidade com a Diretiva de Baixa Tensão 2014/35/CE.

A directiva de Compatibilidade Electromagnética 2014/30/UE.

A directiva 2015/863/UE relativa à restrição do uso de determinadas substâncias perigosas em equipamentos eléctricos e electrónicos.

A directiva 2009/125/CE sobre os requisitos de concepção ecológica aplicáveis aos produto relacionados com a energia.



DICHIARAZIONE DI CONFORMITÀ

Questo dispositivo è conforme alla Direttiva UE sulla bassa tensione 2014/35/CE.

Direttiva Compatibilità Elettromagnetica 2014/30/UE.

Direttiva 2015/863/UE sulla restrizione dell'uso di determinate sostanze pericolose in ambito elettrico.

Direttiva 2009/125/CE sui requisiti di progettazione ecocompatibile applicabili ai prodotti connessi all'energia.



KONFORMITÄTSERKLÄRUNG

Dieses Gerät entspricht der EU-

Niederspannungsrichtlinie 2014/35/EG.

Richtlinie 2014/30/EU zur elektromagnetischen Verträglichkeit.

Richtlinie 2015/863/EU zur Beschränkung der Verwendung bestimmter gefährlicher Stoffe in Elektrogeräten.

Richtlinie 2009/125/EG über die Anforderungen an die umweltgerechte Gestaltung energieverbrauchsrelevanter Produkte.





Este símbolo en el producto o en el embalaje indica que este producto no se puede desechar como basura normal o residuos domésticos. Todos los equipos eléctricos, electrónicos y unidades que funcionan con baterías deben reciclarse de manera adecuada y de acuerdo con las leyes municipales locales. Puede reciclarlos llevándolos a un centro de eliminación autorizado por el gobierno o a contenedores especializados que puede encontrar en cualquier gran supermercado cercano, tiendas de productos electrónicos o electrodomésticos o centros comerciales que tengan este tipo de instalaciones disponibles.

Diseñado por: SOGO basada en las normas de calidad europeas
Importado por: Sanyan Appliances S.L, NIF: B98753056, C/ Barcas 2, 2, 46002 Valencia, España
Producto fabricado en CHINA Servicio postventa: www.sogosat.com sogosat@sogosat.com / 0034 902 222 161



This symbol on the product or on the packaging indicates that this product can't be disposed as normal rubbish or household waste. All the electrical, electronic equipment's and battery-operated units must recycle in proper manner and according to the local municipal laws. You can recycle them by taking them to government authorized disposal centres or specialized bins which you can find in any nearby big super markets, electronics or electro domestics products stores or malls who have these types of facilities available.

Designed by: SOGO based on European quality standards
Imported by: Sanyan Appliances S.L, NIF: B98753056, C/ Barcas 2, 2, 46002 Valencia, Spain
Product manufactured in CHINA After-sales service: www.sogosat.com sogosat@sogosat.com / 0034 902 222 161



Ce symbole sur le produit ou sur l'emballage indique que ce produit ne peut pas être jeté comme un déchet normal ou un déchet ménager. Tous les équipements électriques, électroniques et les appareils à piles doivent être recyclés de manière appropriée et conformément aux lois municipales locales. Vous pouvez les recycler en les apportant à un centre d'élimination agréé par le gouvernement ou dans des poubelles spécialisées que vous pouvez trouver dans tous les grands supermarchés à proximité, les magasins de produits électroniques ou électroménagers ou les centres commerciaux qui disposent de ces types d'installations.

Élaboré par: SOGO basé sur les normes de qualité européennes
Importé par: Sanyan Appliances S.L, NIF: B98753056, C/ Barcas 2, 2, 46002 Valence, Espagne
Produit fabriqué en CHINA Service après-vente: www.sogosat.com sogosat@sogosat.com / 0034 902 222 161



Este símbolo no produto ou na embalagem indica que este produto não pode ser descartado como lixo normal ou lixo doméstico. Todos os equipamentos elétricos, eletrônicos e unidades a bateria devem ser reciclados de maneira adequada e de acordo com as leis municipais locais. Você pode reciclá-los levando-os a um centro de descarte autorizado pelo governo ou a lixeiras especializadas que você pode encontrar em grandes supermercados próximos, lojas de produtos eletrônicos ou eletrodomésticos ou shoppings que tenham esse tipo de instalações disponíveis.

Desenhado por: SOGO baseado em padrões de qualidade europeus
Importado por: Sanyan Appliances S.L, NIF: B98753056, C/ Barcas 2, 2, 46002 Valência, Espanha
Produto fabricado na CHINA Serviço pós-venda: www.sogosat.com sogosat@sogosat.com / 0034 902 222 161



Dieses Symbol auf dem Produkt oder der Verpackung weist darauf hin, dass dieses Produkt nicht als normaler Müll oder Hausmüll entsorgt werden darf. Alle elektrischen, elektronischen Geräte und batteriebetriebenen Geräte müssen auf ordnungsgemäße Weise und entsprechend recycelt werden nach den örtlichen Gemeindegesetzen. Sie können sie recyceln, indem Sie sie zu staatlich autorisierten Entsorgungszentren oder Spezialbehältern bringen, die Sie in nahe gelegenen großen Supermärkten, Elektronik- oder Elektrohaushaltswarengeschäften oder Einkaufszentren finden können, die diese Typen führen der verfügbaren Einrichtungen.

Entworfen von: SOGO basiert auf europäischen Qualitätsstandards
Eingeführt von: Sanyan Appliances S.L, NIF: B98753056, C/ Barcas 2, 2, 46002 Valencia, Spanien
Produkt hergestellt in CHINA Kundendienst: www.sogosat.com sogosat@sogosat.com / 0034 902 222 161



Questo simbolo sul prodotto o sulla confezione indica che questo prodotto non può essere smaltito come normale rifiuto domestico o rifiuto domestico. Tutte le apparecchiature elettriche, elettroniche e le unità alimentate a batteria devono essere riciclate in modo adeguato e secondo le leggi locali comunali. Puoi riciclarli portandoli in un centro di smaltimento autorizzato dal governo o in contenitori specializzati che puoi trovare nei grandi supermercati, nei negozi di prodotti elettronici o elettrodomestici o nei centri commerciali che dispongono di questo tipo di strutture nelle vicinanze.

Progettato da: SOGO basato su standard di qualità europei
Importato da: Sanyan Appliances S.L, NIF: B98753056, C/ Barcas 2, 2, 46002 Valencia, Spagna
Producto fabricado in CHINA Servizio post-vendita: www.sogosat.com sogosat@sogosat.com / 0034 902 222 161

SOGO[®]

Human Technology

ref. SS-5750

IPX7

