

SOGO®

Human Technology

manual de instrucciones / instructions for use
mode d'emploi / manual de instruções
gebrauchsanweisung / manuale d'istruzioni



Calefactor PTC eléctrico montado en la pared
Electric PTC Wall Mounted Fan Heater
Chauffe-ventilateur électrique PTC fixé au mur
Aquecedor de ventilador PTC eléctrico fixado na parede
Elektrischer PTC-Wandheizlüfter
Riscaldatore elettrico PTC fissato al muro

Precaución: lea y conserve estas importantes instrucciones
Caution: please read and preserve these important instructions

ref. SS-18360





Esp:

Advertencia: Cuando se usa el símbolo, significa “**PRECAUCIÓN: SUPERFICIES CALIENTES**”

Eng:

Warning: When this symbol is used, it means “**CAUTION: HOT SURFACES**”

Fra:

Avertissement: Lorsque le symbole est utilisé, il signifie “**ATTENTION: LES SURFACES CHAUDES**”

Por:

Aviso: Quando símbolo é usado, significa “**CUIDADO: AS SUPERFÍCIES QUENTES**”

Deu:

Warnung: Wenn dieses Symbol verwendet wird, bedeutet dies “**Achtung: Heiße Flächen**”

Ita:

Avvertenza: Quando si utilizza questo simbolo, significa “**ATTENZIONE: Superfici calde**”



Esp:

1. **Advertencia:** para evitar el sobrecalentamiento, no cubra el calentador.
2. El significado de la figura impresa en el producto es “**ADVERTENCIA: NO CUBRIR**”.

Eng:

1. **Warning:** In order to avoid overheating, do not cover the heater.
2. The meaning of figure in marking on the product is “**WARNING: DO NOT COVER**”.

Fre:

1. **Avertissement:** Afin d'éviter une surchauffe, ne couvrez pas le radiateur.
2. La signification de la figure dans le marquage sur le produit est “**AVERTISSEMENT: NE PAS COUVRIR**”.

Por:

1. **Aviso:** Para evitar o superaquecimento, não cubra o aquecedor.
2. O significado da figura impressa no produto é “**AVISO: NÃO COBRE**”

Ale:

1. **Warnung:** Um eine Überhitzung zu vermeiden, decken Sie das Heizgerät nicht ab.
2. Die auf dem Produkt aufgedruckte Abbildung bedeutet “**WARNUNG: NICHT ABDECKEN**”.

Ita:

1. **Avvertenza:** per evitare il surriscaldamento, non coprire il riscaldatore.
2. Il significato della figura stampata sul prodotto è “**ATTENZIONE: NON COPRIRE**”.

SALVAGUARDAS IMPORTANTES:

1. Este manual de instrucciones también se puede descargar desde nuestra página web www.sogo.es
2. Lea estas instrucciones antes de usar el aparato y mantenga este manual a mano para futuras consultas. Cuando sea adquirido por un nuevo propietario, el manual debe acompañar al aparato.
3. Los niños deben ser supervisados para asegurarse de que no jueguen con el aparato. Si el aparato está dañado, no lo utilice más.
4. Asegúrese de que la fuente de alimentación y la toma de corriente a la que está conectado el calefactor esté de acuerdo con la etiqueta de clasificación del calefactor y que el enchufe esté conectado a tierra.
5. El calefactor debe instalarse a al menos 1,8 m sobre el suelo.
6. Cuando el aparato no esté en funcionamiento, retire el enchufe de la red eléctrica.
7. El enchufe debe retirarse de la toma de corriente antes de limpiar o hacer el mantenimiento del aparato.
8. No quite el enchufe tirando del cable de alimentación.
9. Evite el uso de un cable de extensión ya que puede sobrecalentarse y provocar un incendio.
10. Mantenga el cable de alimentación alejado del cuerpo caliente del calefactor.
11. **ADVERTENCIA: Para evitar el sobrecalentamiento, no cubra el calefactor.**
12. No use este calefactor en las inmediaciones

de un baño, una ducha o una piscina.

13. El calefactor debe instalarse de tal manera que los interruptores y otros controles no puedan ser tocados por una persona en el baño o en la ducha.
14. Nunca coloque el calefactor donde pueda caer dentro de una bañera u otros recipientes de agua.
15. El dispositivo está destinado para uso doméstico. No utilizar al aire libre.
16. No cubra ni obstruya ninguna de las rejillas de salida de calor o las aberturas de entrada de aire del calefactor.
17. Asegúrese siempre de que el calefactor no esté colocado cerca de cortinas o muebles, ya que podría provocar un incendio.
18. El calefactor no debe ubicarse inmediatamente debajo de un toma de corriente.
19. No inserte ningún objeto a través de la salida de calor o las rejillas de admisión de aire del calefactor.
20. No coloque este calefactor cerca de materiales, superficies o sustancias inflamables, ya que puede haber riesgo de incendio.
21. Se debe tener especial cuidado cuando el calefactor está situado en áreas ocupadas por niños o inválidos.
22. Desenchufe siempre el calefactor cuando lo mueva.
23. La habitación que se va a calentar no debe contener ningún material fácilmente inflamable (por ejemplo, gasolina, solventes, aerosoles, etc.) u otros materiales combustibles fáciles (por ejemplo, madera o papel). Mantenga dichos materiales alejados del equipo. ¡¡Hay

riesgo de incendio !!

24. No haga funcionar el calefactor con un cable o enchufe dañado, o si el calefactor no funciona correctamente, o si se ha caído, o si se ha dañado de alguna manera.
25. Durante el uso del calefactor, no abra la puerta o la ventana de forma continua, de lo contrario influirá en el efecto de calentamiento.
26. Si desea apagar la máquina, presione el interruptor de encendido / apagado para apagarla, entonces la máquina mantendrá el ventilador funcionando durante 30 segundos hasta que salga un viento fresco, la máquina dejará de funcionar y usted puede desconectar el enchufe de la toma de corriente.
27. El temporizador establece las horas de trabajo del calentador.
28. Para el control remoto por infrarrojos, utilice 1 pila botón de litio CR2025 x 3V. En el primer uso, asegúrese de sacar el sello de la batería y luego conecte la batería normalmente a la unidad de control remoto.
29. La batería debe retirarse del aparato antes de desecharla.
30. La batería debe desecharse de forma segura en el punto de desecho de la batería. (Consulte con su servicio local de eliminación de residuos municipales o con su supermercado local o tienda de electrodomésticos).
31. Si el cable de alimentación está dañado, debe ser reemplazado por el fabricante o su agente de servicio o una persona con calificaciones similares, para evitar un peligro.
- 32. ADVERTENCIA: Este calefactor no está equipado con un dispositivo para contro-**

lar la temperatura de la habitación. No use este calefactor en habitaciones pequeñas cuando estén ocupadas por personas que no puedan salir de la habitación por su cuenta, a menos que se proporcione supervisión constante.

33. Este dispositivo puede ser utilizado por niños a partir de 8 años y personas con capacidades físicas, sensoriales o mentales reducidas, o con falta de experiencia y conocimiento, si se les ha dado supervisión o instrucciones sobre el uso del dispositivo de manera segura y comprensible. Los peligros implicados. Los niños no deben jugar con el aparato. La limpieza y el mantenimiento del usuario no deben ser realizados por niños sin supervisión.
34. Los niños menores de 3 años deben mantenerse alejados a menos que sean supervisados continuamente.
35. Los niños de 3 años y menores de 8 años solo deben encender / apagar el aparato siempre que se haya colocado o instalado en la posición de funcionamiento normal prevista y hayan recibido supervisión o instrucciones sobre el uso del aparato en un manera segura y hayan comprendido los peligros que conlleva. Los niños mayores de 3 años y menores de 8 años no deben enchufar, regular ni limpiar el aparato ni realizar ningún tipo de mantenimiento por parte del usuario.
36. **PRECAUCIÓN: algunas partes de este producto pueden calentarse mucho y provocar quemaduras. Se debe prestar especial atención a la presencia de niños y personas vulnerables.**

FUNCIONAMIENTO DEL CALEFACTOR

NOTA: Es normal, cuando los calefactores se encienden por primera vez o cuando se encienden después de no haber sido utilizados durante un largo período de tiempo, pueden emitir algunos olores y humos. Esto desaparecerá cuando el calefactor haya estado encendido por un corto tiempo.

CARACTERÍSTICAS:

1. Carcasa de plástico de alta calidad y larga vida útil.
2. Elementos calefactores de cerámica de PTC, calentamiento de alta eficiencia, calentamiento rápido, silencioso, sin olor, no contaminante, sin llama y no elimina el oxígeno.
3. Configuración de calor de dos niveles, puede organizar la temperatura según su preferencia.
4. Hay un fusible de temperatura por temor a sobrecalentamiento y protección contra sobrecalentamiento del motor. Se apagará automáticamente cuando se bloquee la salida del aire y se volverá a encender cuando se eliminen los artículos.
5. Viento natural / caliente para seleccionar. Podría cerrar el elemento calor en verano; El aparato podría soplar viento fresco para la circulación del aire.
6. Termostato de seguridad. Protección contra el sobrecalentamiento.
7. Control remoto para facilitar la operación.
8. Ajustes de temporizador diarios y semanales.

INSTALACIÓN

Taladre dos orificios en una pared y tenga una distancia de más de 2.0 m desde el suelo, el diámetro del orificio como el contenido en el perno de expansión, que es de 6 mm. Después de que se haya medido el perno de expansión, fije el perno de expansión con un tornillo. Asegúrate de que el gancho esté insertado en la parte inferior. Vea el dibujo como sigue para una mejor comprensión. (mire la foto). Utilice los componentes de la máquina (tornillos y tubo de expansión) fijados en la pared como se muestra en la siguiente figura, luego monte la máquina.

Nota: el peso máximo es de 4,1 kg, la pared debe poder cargar este peso.

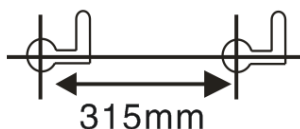
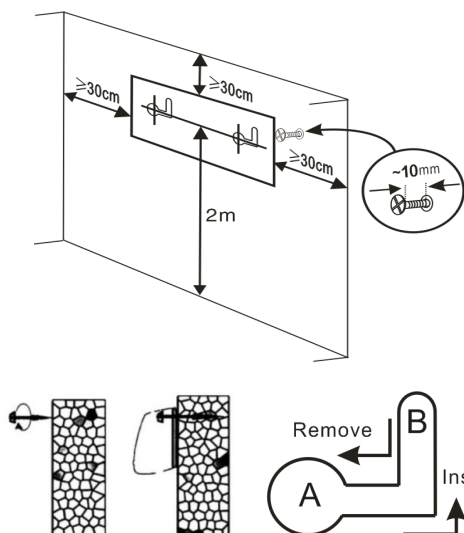

1. La distancia entre el producto y el techo (y el lado) debe ser ≥ 30 cm.
2. Tamaño de instalación del producto: ver Figura.
3. **Nota:** cuando se instala el producto, el gancho (tornillo) se alinea con el orificio "A" del producto. Después de colgar, se debe mover a la "B" para que se pueda fijar firmemente.
4. Para retirar el producto de la pared, debe moverse de "B" a "A", luego retirarlo.

Parámetros técnicos:

Modelo	Potencia nominal	Tensión nominal	Frecuencia nominal	Clase II
SS-18360	2000W	220-240V~	50-60Hz	

Uso:

1. Asegúrese de que la capacidad sea de 220-240V ~, 50-60Hz.
2. Coloque el enchufe en el enchufe de pared.
3. Encienda el aparato seleccionando la configuración deseada.
4. Opere la máquina de acuerdo con las teclas de control del panel de control o el controlador de infrarrojos. (Puede ver el panel de control y el controlador de infrarrojos en este documento)



“0” es “OFF”. “1”: es “ON”.



1. Encienda el interruptor de encendido, el LED muestra la temperatura actual de la habitación, el aparato está en espera.
2. En el lado derecho del aparato se encuentra un interruptor. Presione “START / STOP”, calor alto, presione nuevamente, el aparato se apagará.
3. Todas las funciones deben ser operadas por control remoto.
4. El ventilador sigue funcionando durante 30 segundos cuando se apaga el aparato (después de calentar)

Nota: El indicador se ilumina cuando la función correspondiente está funcionando.

Descripción pantalla de símbolos:



Ventilador



Calor bajo



Calor alto



Temporizador



Temporizador semanal













Luz encendida
Ajuste del modo de temperatura,
rango de temperatura 18-45

Parpadeo de Luz
Se inicia la detección de ventana abierta.





Control remoto:

 Potencia	<p>Presione “” de la siguiente manera: ENCENDIDO (ventilador en funcionamiento), APAGADO (el ventilador sigue funcionando durante 30 segundos cuando apaga el aparato después de calentar).</p>	
 Calefacción	<p>Presione “” de la siguiente manera: calor bajo, calor alto, el ventilador está funcionando.</p>	
 Temporizador	<p>Presione “” para configurar el temporizador de la siguiente manera: 1H, 2H, 3H... 8H. Cuando se inicia el temporizador semanal, no puede configurar esta función de temporizador.</p>	
 Ajustar temperatura	<p>Ajustar el modo de temperatura Luz encendida</p>	<p>1. Presione “” el modo de temperatura establecido está en espera, presione “+” “-” para ajustar la temperatura, Rango de temperatura: 18-45 °C.</p> <p>Presione “-”, Si la temperatura establecida es igual o inferior a la temperatura ambiente, deje de calentar. Presione “+”, Si la temperatura establecida es 1-2 °C más alta que la temperatura ambiente, calentamiento bajo. Si la temperatura establecida es mayor o igual a la temperatura ambiente + 3, calentamiento alto.</p> <p>2. Presione OK, o después de que el LED parpadee 5s, se inicia el modo de temperatura establecida.</p>
 Detección de ventana abierta	<p>Detección de ventana abierta Parpadeo de luz</p>	<p>1. La detección de la ventana abierta solo se puede iniciar cuando el aparato está en modo de calefacción (no se puede iniciar cuando el aparato solo funciona con ventilador) o en el modo de temperatura establecida.</p> <p>2. Presione “”, Detección de ventana abierta, activado, Detección de ventana abierta, desactivado.</p> <p>3. La detección de temperatura se inicia después de 1 minuto desde el inicio de la detección de ventana abierta. Cada 10 minutos (punto de control de detección de desaceleración de la temperatura) como una ronda, en una ronda, detecta la temperatura una vez cada 5 minutos (punto de control de detección de disminución rápida de la temperatura). Detalle en la siguiente tabla.</p>



Detección de ventana abierta







Detección de ventana abierta Parpadeo de luz

Ronda de tiempo Min: s	Tiempo Min: s	Descripción
00:00 - 01:00	00:00	Inicio de detección de ventana abierta
01:00 - 11:00	01:00	Arranque de detección de temperatura Punto de control de arranque de detección de temperatura
	06:00	Punto de control de detección de temperatura 1 (punto de control de detección de descenso rápido de temperatura). 1. El punto de control de detección de temperatura 1 se reduce a partir del punto de control de inicio de detección de temperatura ≤ 8 °C, el aparato sigue calentando y la detección de ventana abierta sigue funcionando. 2. El punto de control de detección de temperatura 1 se reduce del punto de control de inicio de detección de temperatura > 8 °C. El aparato deja de calentar y permanece en espera. La detección de la ventana abierta se detiene. (Ver las observaciones) 3. Punto de control de detección de temperatura 1 (** °C) \geq Punto de control de inicio de detección de temperatura, el aparato sigue calentando y la detección de ventana abierta sigue funcionando. ** °C: Temperatura de detección máxima de 51 °C (Ver protección de apagado)
	11:00	Punto de control de detección de temperatura 2 (punto de control de detección de desaceleración de temperatura) 1. La temperatura en este punto es el final de esta ronda y el inicio de la siguiente ronda. 2. Por 10 minutos como una ronda, en una ronda, detecta la temperatura una vez cada 5 minutos 3. En el punto de control de detección de temperatura 2, el método de prueba es el mismo que el punto de control de detección de temperatura 1. (Compare con el punto de control de arranque de detección de temperatura).
Observaciones		1. Cuando el aparato deja de calentarse, la alarma suena 5s y el ventilador sigue funcionando 30s, luego permanecerá en espera, la luz del modo de temperatura programada parpadeará y la pantalla LED se apagará y parpadeará. 1.1. Presione  para reiniciar al mismo modo de trabajo antes de que se detenga el aparato. Después de reiniciar, la detección de la ventana abierta comienza una nueva ronda de tiempo. 1.2. Presione  para apagar, luego el LED muestra la temperatura actual de la habitación y el aparato está en espera.

El temporizador semanal solo se puede iniciar cuando el aparato está en modo de calefacción (no puede arrancar cuando el aparato solo funciona con ventilador) o en el modo de temperatura establecida.



Temporizador semanal

Tiempo actual	Primera vez en marcha	<p>La primera vez que se inicia (se inicia después del corte de alimentación), es necesario configurar la hora actual. Método de ajuste:</p> <p>a. Configurar día en una semana: la pantalla LED 01, es lunes, presione + o - para ajustar el Día actual, 01-07, de lunes a domingo. Pulse OK para finalizar la configuración.</p> <p>b. Configurar horas: la pantalla LED 00, es 0H, presione + o - para ajustar la Hora actual, de 00 a 23, de 0H a 23H. Pulse OK para finalizar la configuración.</p> <p>c. Configurar minutos: la pantalla LED 00, es 0min, presione + o - para ajustar el Minuto Presente, 00 a 59, es de 0 min a 59 min. Pulse OK para finalizar la configuración.</p> <p>Nota:</p> <p>1. No presione OK dentro de 10s después del ajuste, la configuración de la hora actual es errónea.</p> <p>2. Primero corte la alimentación y luego reinicie la hora actual.</p>
	Tiempo actual terminado	Pantalla LED P1
P1	Modo pre-determinado (ver detalle en tabla de modos)	Presione  pantalla LED P1, presione OK, seleccione Modo P1. (No presionar OK en 10s, la configuración del temporizador semanal es incorrecta)
P2		Presione  pantalla LED P2, presione OK, seleccione Modo P2. (No presionar OK en 10s, la configuración del temporizador semanal es incorrecta)
P3		Presione  pantalla LED P3, presione OK, seleccione Modo P3. (No presionar OK en 10s, la configuración del temporizador semanal es incorrecta)
P4		Presione  pantalla LED P4, presione OK, seleccione Modo P4. (No presionar OK en 10s, la configuración del temporizador semanal es incorrecta)
P5		Presione  pantalla LED P5, presione OK, seleccione Modo P5. (No presionar OK en 10s, la configuración del temporizador semanal es incorrecta)
P6	Modo libre	<p>Presione  Pantalla LED P6, presione OK, seleccione Modo P6. P6 es el modo libre.</p> <p>(No presione OK en 10 s, la configuración del temporizador semanal es un error)</p> <p>Pantalla LED 1, presione + o -, de 1 a 7, programado de lunes a domingo.</p>



Temporizador semanal

P6 Modo libre

Pantalla LED 1 y parpadeo (Lunes)	Pulse OK	Modo preestablecido en lunes a. Display pantalla LED 00, presione + o - para configurar de 0H a 24H, luego presione OK, la hora de inicio está completa. El aparato comienza a funcionar en ese momento. b. Display Pantalla LED 00, presione + o - para configurar de 0H a 24H, luego presione OK, se completa el tiempo de parada establecido. c. La hora de inicio establecida es 00, la hora de finalización es 00, y el valor predeterminado del Modo preestablecido es apagado.
	Parpadeo 5s	No establecido en 5 s, modo preestablecido en cierre de lunes y salta a 2 (Martes)
Pantalla LED 2-7	El método de configuración de 2 a 7 es el mismo que 1.	
Nota	<ol style="list-style-type: none"> 1. Por día, solo se puede configurar una ronda de tiempo de trabajo (de principio a fin) 2. Solo se pueden establecer horas, no minutos. 3. El Modo preestablecido debe configurar tanto el tiempo de inicio como el de parada. 4. Modo preestablecido Todos los 1-7 se deben configurar como completados o se mostrará el valor predeterminado. Después de configurar el 7, se iniciará el tiempo de la semana. La luz del temporizador de la semana está encendida. 	
Ajuste rápido	<ol style="list-style-type: none"> 1. LED 1-7 parpadeando, presione + o - para ajustar y presione OK para seleccionar el día de lunes a domingo, apagado de valores predeterminados de día no seleccionado (inicio: 00, parada: 00). Debe configurar la hora de inicio y finalización a las 7 (establecer inicio: 00, detener: 00 si necesita apagarse el 7 (domingo), luego presionar OK), el temporizador de la semana se inicia. 2. Tiene una función de memoria, después de configurar el temporizador de la semana (cancelar temporizador de la semana, el ajuste está en el registro) 3. Configuración de borrado de registro después de apagar. 	

Temporizador semanal apagado	Presione siete veces  el temporizador semanal se apaga.
Descripción de la pantalla	<ol style="list-style-type: none"> 1. El LED muestra la temperatura actual de la habitación después de la configuración, las luces indicadoras del temporizador de la semana y las luces indicadoras de función correspondientes están encendidas. 2. Modo de calefacción (Calor bajo o Calor alto, Modo de temperatura no configurada), cuando se configura el temporizador de la semana, el LED muestra la temperatura actual de la habitación y la luz del temporizador de la semana y el parpadeo de la luz de calor bajo o calor alto. Configure el modo de temperatura; cuando configure el temporizador de la semana, la luz del modo de ajuste de temperatura estará encendida. 3. Las funciones de detección de oscilación, baja temperatura, alta temperatura, temperatura ajustada, ventana abierta se pueden utilizar en el modo de temporizador semanal o en el modo de funcionamiento normal. 4. La luz indicadora está encendida cuando la función correspondiente está funcionando.



Temporizador semanal

Tabla de modo:

Modo	Lunes	Martes	Miércoles	Jueves	Viernes	Sábado	Domingo
P1	8:00-17:00	8:00-17:00	8:00-17:00	8:00-17:00	8:00-17:00	8:00-17:00	8:00-17:00
P2	18:00-7:00 ^a	18:00-7:00 ^a	18:00-7:00 ^a	18:00-7:00 ^a	18:00-7:00 ^a	18:00-7:00 ^a	18:00-7:00 ^a
P3	8:00-17:00	8:00-17:00	8:00-17:00	8:00-17:00	8:00-17:00	OFF	OFF
P4	18:00-7:00 ^a	18:00-7:00 ^a	18:00-7:00 ^a	18:00-7:00 ^a	18:00-7:00 ^a	OFF	OFF
P5	OFF	OFF	OFF	OFF	OFF	00:00-23:59	00:00-23:59
P6	Modo libre	Modo libre	Modo libre	Modo libre	Modo libre	Modo libre	Modo libre
Nota	a: Modo P2 / P4, el tiempo de parada es el segundo día						
	P6: Rango de configuración de tiempo, 00-24H, la hora de inicio debe ser anterior a la hora de finalización; de lo contrario, establecer la falla.						



Cancelar

Cancelar el modo de ajuste de temperatura

1. Cuando esté en la configuración, presione para cancelar.
2. Una vez completada la configuración de la temperatura, debe presionar primero y luego presionar para cancelar.
3. Al configurar el modo de temperatura a fuego lento, después de cancelar, vuelva a calor bajo. Cuando configure el modo de temperatura a fuego alto, después de cancelar, vuelva a calor alto.
4. Presione ajuste el modo de ajuste de temperatura.

Cancelar el temporizador semanal

1. Al configurar, presione para cancelar.
 2. Después de que se completa el temporizador de la semana, debe presionar primero y luego presionar para cancelar.
 - 3.1 Configure el modo de temperatura para configurar el temporizador de la semana, cuando se cancela el temporizador de la semana, funciona en calor alto.
 - 3.2 Cuando el modo de calefacción (no el modo de temperatura establecido) en Calor bajo, después de cancelar el temporizador de la semana, vuelva a Calor bajo.
- Cuando el modo de calefacción (no el modo de temperatura establecido) en calor alto, después de cancelar el temporizador de la semana, vuelva a calor alto.

Protección de apagado

Inicio pre-determinado

La temperatura máxima de detección es de 51°C, el aparato se apaga cuando la temperatura detectada alcanza los 51°C.

LIMPIEZA Y MANTENIMIENTO

1. No instale este calefactor cerca de las llamas de calor o en el camino directo de la luz solar para evitar que el calefactor cambie de color y se distorsione.
2. Si no usa el calentador durante mucho tiempo, limpie la superficie. Espere a que la máquina se enfríe y saque el enchufe, luego límpielo. Límpielo con un paño o limpiador. Nunca lave directamente con agua, no deje caer agua en la máquina. Nunca lo limpie con ácidos, diluyentes químicos, gasolina, benceno, etc.
3. Antes de volver a utilizarlo, verifíquelo y asegúrese de que la salida del viento no tenga polvo y otras cosas que lo bloqueen.

Advertencia: no toque la máquina en funcionamiento y no cubra la salida del viento y la entrada.

Información requerida para los calentadores locales eléctricos.

Identificador de modelo (s): SS-18360					
Item	Símbolo	Valor	Unidad	Item	Unidad
Salida de calor				Tipo de entrada de calor, sólo para el almacenamiento eléctrico de calentadores locales (seleccione uno)	
Salida de calor nominal	Pnom	2.0	kW	Control manual de carga de calor, con termostato integrado	No
Salida de calor mínima (indicativa)	Pmin	1.0	kW	Control manual de carga de calor con retroalimentación de temperatura en habitación y/o en exterior	No
Salida de calor máxima continua	Pmax,c	2.0	kW	Control electrónico de carga térmica con retroalimentación de temperatura de la habitación y/o exterior	No
Consumo de electricidad auxiliar				Salida de calor asistida por ventilador	No
A la salida de calor nominal	ekmax	N/A	kW	Tipo de salida de calor / control de temperatura ambiente (seleccione uno)	
A la salida de calor mínima	elmin	N/A	kW	Salida de calor de una sola etapa y sin control de temperatura ambiente	No
En modo de espera	elSB	0.00039	kW	Dos o más etapas manuales, sin control de temperatura ambiente	No
				Con termostato mecánico control temperatura ambiente	No
				Con control electrónico de temperatura ambiente	No
				Control electrónico de la temperatura ambiente y temporizador de día	No
				Control electrónico de temperatura ambiente más temporizador de la semana	Si
				Otras opciones de control (posibles selecciones múltiples)	
				Control de temperatura ambiente, con detección de presencia	No
				Control de temperatura ambiente, con detección de ventana abierta	Si
				Con opción de control de distancia	No
				Con control de arranque adaptativo	No
				Con limitación de tiempo de trabajo	Si
				Con sensor de bombilla negro	No
Detalles de contacto		SANYSAN APPLIANCES, S.L. C/ Barcas 2, 2 46002 Valencia. Tel: 34-935950066 Fax: 34-935950067			

IMPORTANT SAFEGUARDS:

1. This instruction manual can also be downloaded from our web page www.sogo.es
2. Read these instructions before using the appliance and keep this manual at hand for future reference. When acquired by a new owner the manual should accompany the appliance.
3. Children should be supervised to ensure that they do not play with the appliance. If the appliance is damaged, do not use it any more.
4. Ensure the power supply to the socket into which the heater is plugged is in accordance with the rating label on the heater and that the socket is earthed.
5. The heater must be installed at least 1,8 m above the floor.
6. When the appliance is not in operation, please remove plug from supply mains.
7. The plug must be removed from the socket-outlet before cleaning or maintaining the appliance
8. Don't remove the plug by pulling the power cord.
9. Avoid the use of an extension cord as this may overheat and cause a risk of fire.
10. Keep the mains lead away from the hot body of the heater.
11. **WARNING: In order to avoid overheating, do not cover heater.**
12. Don't use this heater in the immediate surroundings of a bath, a shower or a swimming pool.

13. The heater is to be installed in such a manner that switches and other controls cannot be touched by a person in the bath or shower.
14. Never locate the heater where it may fall into bathtub or other water container.
15. The device is intended for household use. Do not use outdoors.
16. Do not cover or obstruct any of the heat outlet grilles or the air intake openings of the heater.
17. Always ensure that the heater is not positioned close to curtains or furniture as this could create a fire hazard.
18. The heater must not be located immediately below an electrical socket-outlet.
19. Do not insert any object through the heat outlet or air intake grilles of the heater.
20. Do not place this heater near flammable materials, surfaces or substances, as there may be a risk of fire.
21. Particular care should be taken when the heater is situated in areas occupied by children or invalids.
22. Always unplug the heater when moving it.
23. The room which is to be heated should not contain any easy inflammable materials (e.g., petrol, solvents, spray canisters etc.) or other easy combustible materials (e.g., wood or paper). Keep such materials away from equipment. Risk of fire!!
24. Do not operate the heater with a damaged cord or plug, or after the heater malfunctions, has been dropped, or damaged in any manner.
25. During usage of the heater, please do not open the door or window continually otherwise

it will influence the heating effect.

26. If you want to close the machine, press the on/off switch to off, then the machine will keep the fan working 30 seconds until it blows out cool wind, then the machine will stop working, and you may pull out the plug from the wall socket.
27. The timer sets the heater working hours.
28. For the Infrared Remote Controller, please use 1 x 3V CR2025 Lithium Button battery. On first use, pls make sure the battery seal is taken out and then the battery connected normally into the remote control unit.
29. The battery must be removed from the appliance before it is disposed off.
30. The battery is to be disposed off safely at the point of battery disposal. (pls consult your local municipal waste disposal service or your local supermarket or appliance store).
31. If the supply cord is damaged, it must be replaced by the manufacturer or its service agent or a similarly qualified person in order to avoid a hazard.
- 32. WARNING: This heater is not equipped with a device to control the room temperature. Do not use this heater in small rooms when they are occupied by persons not capable of leaving the room on their own, unless constant supervision is provided.**
33. This appliance can be used by children aged from 8 years and above and persons with reduced physical, sensory or mental capabilities or lack of experience and knowledge if they have been given supervision or instruction concerning use of the appliance in a safe way

and understand the hazards involved. Children shall not play with the appliance. Cleaning and user maintenance shall not be made by children without supervision.

34. Children of less than 3 years should be kept away unless continuously supervised.
35. Children aged from 3 years and less than 8 years shall only switch on/off the appliance provided that it has been placed or installed in its intended normal operating position and they have been given supervision or instruction concerning use of the appliance in a safe way and understood the hazards involved. Children aged from 3 years and less than 8 years shall not plug in, regulate and clean the appliance or perform user maintenance.
36. **CAUTION —some parts of this product can become very hot and cause burns. Particular attention has to be given where children and vulnerable people are present.**

OPERATION OF THE HEATER

NOTE: It is normal when the heaters are turned on for the first time or when they are turned on after having not been used for a long period of time they may emit some smell and fumes. This will disappear when the heater has been on for a short while.

FEATURES:

1. High quality plastic shell and long using life.
2. PTC ceramic heater elements, high efficiency heating, quickly heating, noiseless, odor-free, non-polluting, no flame and will not kill the oxygen.
3. Two level heat setting, you can arrange the temperature as your preference.
4. There is temperature fuse for fear of overheating and motor overheat protection. Automatically turn off when the wind outlet is blocked and turn on again when the sundries are cleared away.
5. Natural/hot wind for selection. You could close the heat element in summer; the appliance could blow cool wind for air circulation.
6. Safety thermostat. Overheat protection.
7. Remote control for easy operation.
8. Daily and Weekly timer settings.

INSTALLATION

Drill two holes in wall and have a distance of above 2.0m from the ground, the diameter of the hole just contained the expansion bolt, which the diameter is 6mm. After tucked the expansion bolt, fixed pothook on the expansion bolt with screw. Make sure pothook should be inserted the bottom. See the drawing as following for a better understanding. (see the picture)

Use the machine's components (screws and expansion pipe) fix on the wall as following figure, then mounted the machine.

Note: max weight is 4.1kg, the wall should be able to carry this weight.

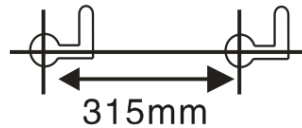
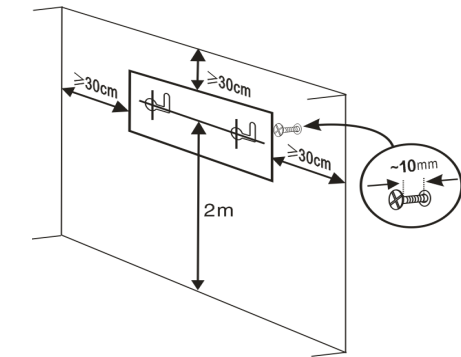

1. The distance between the product and the ceiling (and the side) should be $\geq 30\text{cm}$.
2. Product installation size see Figure.
3. **Note:** when the product is installed, The hook (screw) is aligned with the hole "A" on the product. After hanging, must be moved to the "B", in order to firmly fix. To remove the product from the wall, it must be moved from "B" to "A" then take out.

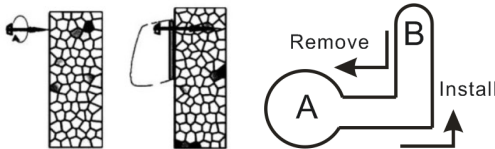

Technical parameters:

Model	Rated Power	Rated Voltage	Rated Frequency	Clase II
SS-18360	2000W	220-240V~	50-60Hz	

Usage:

1. Please make sure the capacity should be 220-240V~, 50-60Hz.
2. Put the plug in the wall socket.
3. Switch the appliance on by selecting the desired setting.
4. Please operate the machine according the control keys on the control panel or the infrared controller. (you can see the control panel and infrared controller in this paper)





"0" is "OFF". "I": is "ON".



1. Turn on the power switch, LED displays current room temperature, the appliance is standby.
2. At the right side of the appliance a switch is located. Press "START/STOP", High heat, press again, the appliance will shutdown.
3. All functions need to be operated by remote control.
4. Fan keeps working for 30 seconds when the appliance is shut down (after heating)

Note: The indicator lights up when corresponding function is working











Display symbol description:

-  FAN
-  Low heat
-  High heat
-  Timer
-  Week timer
-  Light on:
set temperature mode,
temperature range 18-45°C

Light flickering:
Open window detection start up.





Remote control:

	<p>Press “” as follows: ON(Fan working), OFF(Fan keep working for 30 seconds when shutdown the appliance after heating).</p>
	<p>Press “” as follows: Low heat, High heat, FAN working.</p>
	<p>Press “” to set timer as follows: 1H,2H,3H.....8H. When week timer is start up, you cannot set this timer function.</p>
	<p>Set temperature mode Light On</p> <p>1. Press “”, set temperature mode is stand by, Press “+” “-” to adjust temperature, Temperature range: 18-45°C.</p> <p>Press “-”, Set temperature is equal to or lower than Environment temperature, stop heating. Press “+”, Set temperature is 1-2°C higher than Environment temperature, Low heating. Set temperature is higher or equal to Environment temperature+3°C, High heating.</p> <p>2. Press OK, or after LED flickering 5s, set temperature mode is start up.</p>
	<p>Open window detection Light flickering</p> <p>1. Open window detection only can be start up when appliance in heating mode(can not start up when appliance is only fan working) or in set temperature mode.</p> <p>2. Press “”, Open window detection on, Open window detection off.</p> <p>3. Temperature detection start up after 1 minute from Open window detection start up.</p> <p>Per 10 minutes (temperature slow down detection check point) as a round, in one round, detect the temperature once every 5 minutes(temperature fast down detection check point). Detail in the following table.</p>



Open window detection

Open window detection Light flickering

Time round Min: s	Time Min: s	Description
00:00 - 01:00	00:00	Open window detection start up
01:00 - 11:00	01:00	Temperature detection start up Temperature detection starting check point
	06:00	Temperature detection check point 1 (temperature fast down detection check point). 1. Temperature detection check point 1 reduce from Temperature detection starting check point $\leq 8^{\circ}\text{C}$, the appliance keep heating and Open window detection keep working. 2. Temperature detection check point 1 reduce from Temperature detection starting check point $> 8^{\circ}\text{C}$. The appliance stop heating and stand by, Open window detection stop.(See Remarks) 3. Temperature detection check point 1 ($^{**}\text{C}$) \geq Temperature detection starting check point, the appliance keep heating and Open window detection keep working $^{**}\text{C}$: Maximum detection temperature 51°C (See power-off protection)
	11:00	Temperature detection check point 2(temperature slow down detection check point) 1. Temperature at this point is end of this round and start of next round. 2. Per 10 minutes as a round, in one round, detect the temperature once every 5 minutes 3. At Temperature detection check point 2, test method is the same as Temperature detection check point 1.(compare with Temperature detection starting check point)
Remarks		1. When the appliance stop heating, alarm 5s and fan keep working 30s, then stand by, set temperature mode light flickering and LED display OFF and flickering. 1.1. Press  to restart to the same working mode before the appliance stop. After restart, Open window detection start a new time round. 1.2. Press  to turn off, then LED displays current room temperature and the appliance is on stand by.

Week timer only can start up when appliance in heating mode (cannot start up when appliance is only fan working) or in set temperature mode.



Week timer

	Present time	First time to start up	<p>First time to start up (start up after power cut off), need to set Present time. Setting method: a. Set day in one week: LED display 01, is Monday, press + or - to adjust Present Day, 01-07, is from Monday to Sunday. Press OK to finish setting. b. Set hours: LED display 00, is 0H, press + or - to adjust Present Hour, 00 to 23, is from 0H to 23H. Press OK to finish setting. c. Set minutes: LED display 00, is 0min, press + or - to adjust Present Minute, 00 to 59, is from 0min to 59min. Press OK to finish setting. Note: 1. Not press OK within 10s after adjust, setting Present time is failure. 2. Cut off power first then to reset Present time.</p>
		Present time set finished	LED display P1
P1	Default Mode (see detail in Mode table)		Press LED display P1, press OK, select P1 Mode. (Not press OK within 10s, Week timer setting is failure)
P2			Press LED display P2, press OK, select P2 Mode. (Not press OK within 10s, Week timer setting is failure)
P3			Press LED display P3, press OK, select P3 Mode. (Not press OK within 10s, Week timer setting is failure)
P4			Press LED display P4, press OK, select P4 Mode. (Not press OK within 10s, Week timer setting is failure)
P5			Press LED display P5, press OK, select P5 Mode. (Not press OK within 10s, Week timer setting is failure)
P6		Free mode	



Week timer

P6 Free mode

LED display 1 and flickering (Monday)	Press OK	Pre-set Mode at Monday a. LED display 00, press + or - to set from 0H to 24H, then press OK, start time set completed. The appliance start to work at this time. b. LED display 00, press + or - to set from 0H to 24H, then press OK, stop time set completed.. c. Set start time is 00, stop time is 00, that Pre-set Mode default shutdown.
	Flickering 5s	Not set in 5s, Pre-set Mode in Monday shutdown and skip to 2 (Tuesday)
LED display 2-7	Setting method for 2 to 7 are the same as 1.	
Note	<ol style="list-style-type: none"> 1. In per day, only can set one working time round (from start to stop) 2. Only can set hours, no minutes. 3. Pre-set Mode need to set start and stop time both. 4. Pre-set Mode all 1-7 must set completed or default showdown, After set the 7, week time will start up. Week timer light is on. 	
Quick setting	<ol style="list-style-type: none"> 1. LED 1-7 flickering, press + or - to adjust and press OK to select day from Monday to Sunday, not selected day default shutdown(start: 00, stop: 00). Must set start and stop time at 7(set start: 00, stop: 00 if need to shutdown on 7(Sunday), then press OK), Week timer is start up. 2. It has memory function after set week timer(cancel week timer, the setting is in record) 3. Setting record delete after power cut off. 	

Week timer shutdown	Seventh times to press  Week timer shutdown.
Display description	<ol style="list-style-type: none"> 1. LED display current room temperature after setting, week timer indicator light and corresponding function indicator light are on. 2. Heating mode (Low heat or High heat, not Set temperature Mode), when setting week timer, LED displays current room temperature and Week timer light and Low heat or High heat light flickering. Set temperature mode, when setting week timer, Set temperature mode light is on. 3. Swing, Low heat, High heat, Set temperature, Open window detection function are all can be operated when in week timer mode or normal working mode. 4. The indicator light is on when corresponding function is working.



Week timer

Mode table:

Mode	Monday	Tuesday	Wednesday	Thursday	Friday	Saturday	Sunday
P1	8:00-17:00	8:00-17:00	8:00-17:00	8:00-17:00	8:00-17:00	8:00-17:00	8:00-17:00
P2	18:00-7:00 ^a	18:00-7:00 ^a	18:00-7:00 ^a	18:00-7:00 ^a	18:00-7:00 ^a	18:00-7:00 ^a	18:00-7:00 ^a
P3	8:00-17:00	8:00-17:00	8:00-17:00	8:00-17:00	8:00-17:00	OFF	OFF
P4	18:00-7:00 ^a	18:00-7:00 ^a	18:00-7:00 ^a	18:00-7:00 ^a	18:00-7:00 ^a	OFF	OFF
P5	OFF	OFF	OFF	OFF	OFF	00:00-23:59	00:00-23:59
P6	Free mode	Free mode	Free mode	Free mode	Free mode	Free mode	Free mode
Note	a: P2/P4 Mode, stop time is at the second day						
	P6: Time set range, 00-24H, start time must before than stop time, otherwise, set failure.						



Cancel

Cancel Set temperature mode

1. When in setting, press to cancel.
2. After setting temperature completed, must press first then press to cancel.
3. When set temperature mode on low heat, after cancel, return to low heat. When set temperature mode on high heat, after cancel, return to high heat.
4. Press set temperature mode showdown.

Cancel Week timer

1. When in setting, press to cancel.
2. After setting week timer completed, must press first then press to cancel.
 - 3.1 Set temperature Mode to set week timer, when cancel week timer, Working on High heat.
 - 3.2 When heating mode (not Set temperature mode) on Low heat, after cancel week timer, return to Low heat. When heating mode (not Set temperature mode) on High heat, after cancel week timer, return to High heat.

Power-off protection

Default start up

Maximum detection temperature is 51°C, the appliance shutdown when detected temperature reaches 51°C.

CLEANING AND MAINTENANCE

1. Don't install this heater near to any heat flames or in direct path of sun light to avoid the heater change colors and distort.
2. If you don't use the heater for a long time, please wipe the surface. Wait for the machine being cool and pull out the plug, then clean it. Wipe it clean with washcloth or cleaner. Never directly wash with water, do not drop the water into the machine. Never clean it with acids, chemical thinner, gasoline benzene etc.
3. Before using it again, please check it and make sure the wind outlet have no dust and other things to block it.

Warning: Don't touch the working machine and don't cover the wind outlet and inlet.

CONSIGNES DE SÉCURITÉ IMPORTANTES:

1. Ce manuel d'instruction peut également être téléchargé à partir de notre page Web www.sogo.es
2. Lisez ces instructions avant d'utiliser l'appareil et conservez ce manuel à portée de la main pour pouvoir vous y référer ultérieurement. Lorsqu'il est acquis par un nouveau propriétaire, le manuel doit accompagner l'appareil.
3. Les enfants doivent être surveillés pour s'assurer qu'ils ne jouent pas avec l'appareil. Si l'appareil est endommagé, ne l'utilisez plus.
4. Assurez-vous que l'alimentation électrique de la prise dans laquelle l'appareil de chauffage est branché est conforme à l'étiquette d'identification apposée sur l'appareil de chauffage et que la prise de courant est mise à la terre.
5. L'appareil de chauffage doit être installé à au moins 1,8 m du sol.
6. Lorsque l'appareil n'est pas en marche, veuillez débrancher la prise du secteur.
7. La fiche doit être débranchée de la prise de courant avant de nettoyer ou d'entretenir l'appareil.
8. Ne retirez pas la fiche en tirant sur le cordon d'alimentation.
9. Évitez d'utiliser une rallonge, car cela pourrait surchauffer et provoquer un incendie.
10. Éloignez le cordon d'alimentation du corps chaud de l'appareil de chauffage.
11. **AVERTISSEMENT: afin d'éviter une surchauffe, ne couvrez pas le radiateur.**
12. N'utilisez pas cet appareil de chauffage proximité immédiate d'un bain, d'une douche ou d'une piscine.

13. L'appareil de chauffage doit être installé de manière à ce que personne ne puisse toucher aux interrupteurs et autres commandes dans le bain ou la douche.
14. Ne placez jamais l'appareil de chauffage dans un endroit où il pourrait tomber dans une baignoire ou un autre réservoir d'eau.
15. L'appareil est destiné à un usage domestique. Ne pas utiliser à l'extérieur.
16. Ne couvrez pas et ne bloquez pas les grilles de sortie de chaleur ou les ouvertures d'admission d'air de l'appareil de chauffage.
17. Assurez-vous toujours que le radiateur n'est pas placé près des rideaux ou des meubles car cela pourrait créer un risque d'incendie.
18. L'appareil de chauffage ne doit pas être situé juste en dessous d'une prise de courant.
19. N'insérez aucun objet par la sortie de chaleur ou les grilles d'admission d'air de l'appareil de chauffage.
20. Ne placez pas cet appareil de chauffage à proximité de matériaux, de surfaces ou de substances inflammables, vous risqueriez un incendie.
21. Un soin particulier doit être pris lorsque le chauffage est situé dans des zones occupées par des enfants ou des invalides.
22. Débranchez toujours l'appareil de chauffage lorsque vous le déplacez.
23. La pièce à chauffer ne doit contenir aucun matériau facilement inflammable (essence, solvants, bombes aérosols, etc.) ou tout autre matériau facilement inflammable (bois ou papier, par exemple). Gardez ces matériaux à l'écart de l'équipement. Il y a risque d'incendie !!
24. Ne faites pas fonctionner l'appareil de chauffa-

- ge avec un cordon ou une fiche endommagé (e), après tout dysfonctionnement de l'appareil de chauffage, s'il est tombé ou s'il a été endommagé de quelque manière que ce soit.
25. Lors de l'utilisation de l'appareil de chauffage, veuillez ne pas ouvrir la porte ou la fenêtre de manière continue, sinon cela pourrait influencer sur l'effet de chauffage.
 26. Si vous souhaitez fermer la machine, appuyez sur l'interrupteur marche / arrêt pour la désactiver, puis la machine laissera le ventilateur fonctionner pendant 30 secondes jusqu'à ce qu'il souffle un vent froid, puis la machine cessera de fonctionner et vous pourrez débrancher la fiche. de la prise murale.
 27. La minuterie règle les heures de fonctionnement du chauffage.
 28. Pour la télécommande infrarouge, utilisez une pile bouton au lithium CR2025 de 3V. Lors de la première utilisation, assurez-vous que le sceau de la batterie est retiré, puis connectez la batterie normalement à la télécommande.
 29. La batterie doit être retirée de l'appareil avant son élimination.
 30. La batterie doit être éliminée en toute sécurité au point de destruction de la batterie. (Veuillez consulter votre service municipal d'élimination des déchets ou votre supermarché ou magasin d'appareils électroménagers).
 31. Si le cordon d'alimentation est endommagé, il doit être remplacé par le fabricant, son agent de service ou une personne de qualification similaire pour éviter tout risque.
 - 32. AVERTISSEMENT: Cet appareil de chauffage n'est pas équipé d'un dispositif pour**

**contrôler la température de la pièce.
N'utilisez pas cet appareil de chauffage
dans de petites pièces lorsqu'elles sont
occupées par des personnes incapables de
quitter la pièce par elles-mêmes, à moins
d'une surveillance constante.**

33. Cet appareil peut être utilisé par des enfants âgés de 8 ans et plus et des personnes ayant des capacités physiques, sensorielles ou mentales réduites ou qui manquent d'expérience et de connaissances si elles ont reçu une supervision ou des instructions concernant l'utilisation de l'appareil de manière sûre et compréhensible. les dangers impliqués. Les enfants ne doivent pas jouer avec cet appareil. Le nettoyage et la maintenance par l'utilisateur ne doivent pas être effectués par des enfants sans surveillance.
34. Les enfants de moins de 3 ans devraient être tenus à l'écart sauf s'ils sont sous surveillance continue.
35. Les enfants âgés de 3 ans à moins de 8 ans ne doivent allumer / éteindre l'appareil que s'il a été placé ou installé dans la position de fonctionnement normale prévue et s'il a reçu une surveillance ou des instructions concernant l'utilisation de l'appareil dans manière sûre et ont compris les risques encourus. Les enfants âgés de 3 ans à moins de 8 ans ne doivent pas brancher, régler et nettoyer l'appareil ni effectuer de maintenance par l'utilisateur.
- 36. ATTENTION - Certaines pièces de ce produit peuvent devenir très chaudes et causer des brûlures. Une attention particulière doit être accordée aux enfants et aux personnes vulnérables.**

FONCTIONNEMENT DU CHAUFFAGE

REMARQUE: Il est normal que les chauffeuses allumées pour la première fois ou après une longue période d'inutilisation aient provoqué des odeurs et des émanations. Cela disparaîtra lorsque le chauffage a été allumé pendant un court instant.

FONCTIONNALITÉS:

1. Coquille en plastique de haute qualité et longue durée de vie.
2. Éléments de chauffage en céramique PTC, chauffage à haute efficacité, chauffage rapide, silencieux, sans odeur, non polluant, sans flamme et ne tuant pas l'oxygène.
3. Réglage de la chaleur à deux niveaux, vous pouvez régler la température selon vos préférences.
4. Il y a un fusible thermique pour éviter la surchauffe et la protection contre la surchauffe du moteur. Il s'éteindra automatiquement lorsque la sortie du vent sera bouchée et se rallumera lorsque les menues dépenses seront nettoyées.
5. Vent naturel / chaud pour la sélection. Vous pouvez fermer l'élément chauffant en été; l'appareil pourrait souffler un vent froid pour la circulation de l'air.
6. Thermostat de sécurité. Protection contre la surchauffe.
7. Télécommande pour une utilisation facile.
8. Réglages journaliers et hebdomadaires.

INSTALLATION

Percer deux trous dans un mur et avoir une distance de plus de 2,0 m du sol, le diamètre du trou étant celui contenu dans le boulon à expansion, qui est de 6 mm. Une fois que le boulon d'expansion est rentré, fixez le crochet à l'aide d'un boulon. Assurez-vous que le pothook est inséré sur le fond. Voir le dessin comme suit pour une meilleure compréhension. (regarder la photo)
Utilisez les composants de la machine (vis et tuyau d'expansion) fixés au mur comme indiqué ci-dessous, puis montez la machine.

Remarque: le poids maximum est de 4,1 kg, le mur devrait pouvoir supporter ce poids.

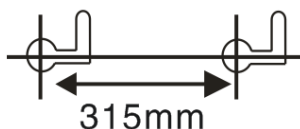
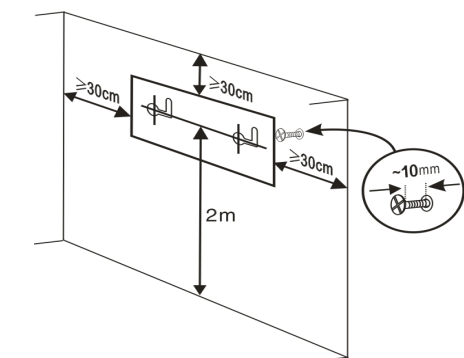

1. La distance entre le produit et le plafond (et le côté) doit être $\geq 30\text{cm}$.
2. Taille de l'installation du produit: voir la figure.
3. Remarque: lorsque le produit est installé, le crochet (vis) est aligné sur le trou "A" du produit. Après avoir été suspendu, il doit être déplacé vers le "B" pour être fermement fixé.
4. Pour retirer le produit du mur, il doit être déplacé de "B" à "A", puis retiré.

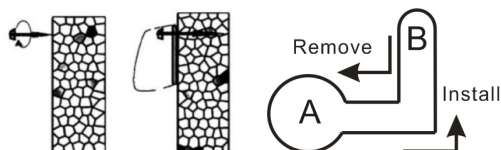

Paramètres techniques:

Modèle	Puissance nominale	Tension nominale	Fréquence nominale	Classe II
SS-18360	2000W	220-240V~	50-60Hz	

Usage:

1. Assurez-vous que la capacité doit être de 220-240V ~, 50-60Hz.
2. Branchez la fiche dans la prise murale.
3. Allumez l'appareil en sélectionnant le réglage souhaité.
4. Veuillez utiliser la machine conformément aux touches de commande du panneau de commande ou du contrôleur infrarouge. (Vous pouvez voir le panneau de commande et le contrôleur infrarouge dans cet article) el panel de control y el controlador de infrarrojos en este documento)









«0» est «OFF». "I": est "ON".



1. Allumez l'interrupteur d'alimentation, la LED affiche la température ambiante actuelle, l'appareil est en veille.
2. Un interrupteur est situé sur le côté droit de l'appareil. Appuyez sur «START / STOP», chaleur élevée, appuyez de nouveau pour éteindre l'appareil.
3. Toutes les fonctions doivent être commandées à distance.
4. Le ventilateur continue de fonctionner pendant 30 secondes lorsque l'appareil est éteint (après chauffage)











Remarque: le voyant s'allume lorsque la fonction correspondante est activée.

Description du symbole d'affichage:

-  Ventilateur
-  Chaleur basse
-  Chaleur élevée
-  Minuteur
-  Minuterie semaine
-  Lumière allumée:
régler le mode de température,
plage de température 18-45
- Lumière scintille:
Détection de la fenêtre ouverte démarre.





Télécommande:

 Puissance	Appuyez sur “  ” comme suit: ON (le ventilateur fonctionne), OFF (le ventilateur continue de fonctionner pendant 30 secondes lorsque vous éteignez l'appareil après le chauffage).	
 Chauffage	Appuyez sur “  ” comme suit: Chaleur basse, Chaleur élevée, le ventilateur fonctionne.	
 Minuterie	Appuyez sur “  ” pour régler la minuterie comme suit: 1H, 2H, 3H ... 8H. Lorsque la minuterie hebdomadaire est démarrée, vous ne pouvez pas régler cette fonction.	
 Régler le mode de température Régler la température	Régler le mode de température Lumière allumée	<ol style="list-style-type: none">1. Appuyez sur “”, le mode de température réglé est en attente, appuyez sur “+” “-” pour régler la température, Plage de température: 18-45. Presse “-”, Si la température définie est égale ou inférieure à la température ambiante, arrêtez de chauffer. Presse “+”, Si la température réglée est supérieure de 1 à 2 ° C à la température ambiante, le chauffage est faible. Si la température de consigne est supérieure ou égale à la température ambiante + 3, chauffage élevé.2. Presse sur OK ou après le clignotement de la LED pendant 5 secondes, le mode de réglage de la température démarre.
 Détection de fenêtre ouverte	Détection de fenêtre ouverte Lumière vacillante	<ol style="list-style-type: none">1. La détection de fenêtre ouverte ne peut être démarrée que lorsque l'appareil est en mode chauffage (ne peut pas démarrer lorsque l'appareil fonctionne uniquement avec un ventilateur) ou en mode de température définie.2. Appuyez sur “”, Détection fenêtre ouverte, Activé, Détection fenêtre ouverte, Désactivé.3. La détection de la température commence 1 minute après le démarrage de la détection à fenêtre ouverte. Toutes les 10 minutes (point de contrôle de détection de ralentissement de la température) sous forme de tour, il détecte la température une fois toutes les 5 minutes (point de contrôle de détection d'abaissement de la température). Détail dans le tableau suivant.



Détection de fenêtre ouverte







Détection de fenêtre ouverte Lumière vacillante

Tour du temps Min: s	Temps Min: s	Description
00:00 - 01:00	00:00	Détection de la fenêtre ouverte démarrer
01:00 - 11:00	01:00	Démarrage de la détection de température Point de contrôle de départ de la détection de température
	06:00	Point de contrôle de détection de température 1 (point de contrôle de détection de température rapide). 1. Le point de contrôle de détection de la température 1 diminue à partir du point de contrôle de démarrage de la détection de la température ≤ 8 , l'appareil continue de chauffer et la détection de fenêtre ouverte continue de fonctionner. 2. Le point de contrôle de détection de la température 1 diminue à partir du point de contrôle de la détection de la température > 8 . L'appareil arrête de chauffer et reste en veille. La détection de fenêtre ouverte s'arrête. (Voir remarques) 3. Point de contrôle de la détection de température 1 (** °C) \geq Point de contrôle du début de la détection de la température, l'appareil continue de chauffer et la détection de fenêtre ouverte continue de fonctionner ** : température maximale de détection 51 (voir la protection de mise hors tension)
	11:00	Point de contrôle 2 de la détection de la température (point de contrôle de la détection du ralentissement de la température) 1. La température à ce stade est la fin de ce tour et le début du tour suivant. 2. Toutes les 10 minutes, une ronde détecte la température toutes les 5 minutes 3. Au point de contrôle de détection de température 2, la méthode de test est identique au point de contrôle de détection de température 1. (comparer avec le point de contrôle de départ de la détection de la température)
Remarques		1. Lorsque l'appareil arrête de chauffer, l'alarme sonne pendant 5 secondes et le ventilateur continue de fonctionner pendant 30 secondes. Il reste ensuite en mode veille, le voyant du mode de température réglé clignote et l'affichage à DEL s'éteint et clignote. 1.1. Appuyez sur  pour reprendre le même mode de fonctionnement avant l'arrêt de l'appareil. Après le redémarrage, la détection de fenêtre ouverte commence une nouvelle heure. 1.2. Appuyez sur  pour éteindre, la LED affiche la température ambiante actuelle et l'appareil est en veille.

La minuterie de semaine ne peut être démarré lorsque l'appareil est en mode de chauffage (il ne peut pas démarrer lorsque l'appareil ne fonctionne que ventilateur) ou en mode température réglée.



Minuterie de semaine

	Heure actuelle	Première mise en route	Première mise en marche (démarrage après coupure de courant), il est nécessaire de régler l'heure actuelle. Méthode de réglage: a. Régler le jour dans une semaine: l'affichage à LED 01, le lundi, appuyer sur + ou - pour régler le jour actuel 01-07, du lundi au dimanche. Appuyez sur OK pour terminer le réglage. b. Régler l'heure: l'affichage à LED 00, 0H, appuyez sur + ou - pour régler l'heure présente, 00 à 23, de 0H à 23H. Appuyez sur OK pour terminer le réglage. c. Régler les minutes: l'afficheur à LED 00 est 0 min, appuyez sur + ou - pour régler la minute actuelle 00 à 59 min va de 0 min à 59 min. Appuyez sur OK pour terminer le réglage. Remarque: 1. Ne pas appuyer sur OK dans les 10 secondes après le réglage, le réglage de l'heure actuelle est un échec. 2. Coupez d'abord l'alimentation puis réinitialisez l'heure présente.
	Heure actuelle réglée terminée		Affichage à LED P1
P1	Mode par défaut (voir détail dans le tableau des modes)	Appuyez sur  affichage à LED P1, appuyez sur OK, sélectionnez Mode P1. (Non appuyez sur OK dans les 10 secondes, le réglage de la minuterie Semaine est l'échec)	
P2		Appuyez sur  affichage à LED P2, appuyez sur OK, sélectionnez Mode P2. (Non appuyez sur OK dans les 10 secondes, le réglage de la minuterie Semaine est l'échec)	
P3		Appuyez sur  affichage à LED P3, appuyez sur OK, sélectionnez Mode P3. (Non appuyez sur OK dans les 10 secondes, le réglage de la minuterie Semaine est l'échec)	
P4		Appuyez sur  affichage à LED P4, appuyez sur OK, sélectionnez Mode P4. (Non appuyez sur OK dans les 10 secondes, le réglage de la minuterie Semaine est l'échec)	
P5		Appuyez sur  affichage à LED P5, appuyez sur OK, sélectionnez Mode P5. (Non appuyez sur OK dans les 10 secondes, le réglage de la minuterie Semaine est l'échec)	
P6		Mode libre	Appuyez sur  Affichage à LED P6, appuyez sur OK, sélectionnez Mode P6. P6 est en mode libre. (N'appuyez pas sur OK dans les 10 secondes, le réglage du minuteur hebdomadaire est un échec) Affichage DEL 1, appuyez sur + ou -, de 1 à 7, du lundi au dimanche.



Minuterie de semaine

P6 Mode libre

Affichage LED 1 et scintillement (Lundi)	Appuyer sur OK	Mode prédéfini le lundi a. display Affichage à LED 00, appuyez sur + ou - pour régler de 0H à 24H, puis appuyez sur OK, l'heure de début définie est terminée. L'appareil commence à fonctionner à ce moment. b. display Afficheur 00, appuyez sur + ou - pour régler de 0H à 24H, puis appuyez sur OK, l'heure de fin définie est terminée. c. L'heure de début définie est 00, l'heure d'arrêt est 00 et le mode prédéfini par défaut est arrêté.
	Scintillement 5s	Non défini dans 5s, mode préréglé dans l'arrêt du lundi et passez à 2 (mardi)
Affichage à LED 2-7	La méthode de réglage pour 2 à 7 est identique à 1.	
Remarque	<ol style="list-style-type: none">1. En par jour, seul peut définir un tour de temps de travail (du début à la fin)2. Seulement peut définir des heures, pas de minutes.3. Mode Le mode prédéfini doit définir l'heure de début et de fin.4. Mode de préréglage tous les 1-7 doivent être terminés ou la valeur par défaut sera affichée. Après le réglage, le délai de 7 semaines commencera. Le voyant de la minuterie hebdomadaire est allumé.	
Réglage rapide	<ol style="list-style-type: none">1. Les voyants 1-7 clignotent, appuyez sur + ou - pour régler et appuyez sur OK pour sélectionner le jour du lundi au dimanche. Le jour non sélectionné est désactivé (start: 00, stop: 00). Vous devez régler l'heure de début et de fin sur 7 (début: 00, arrêt: 00 si vous devez arrêter le 7 (dimanche), puis appuyez sur OK), le minuteur hebdomadaire est lancé.2. Il a une fonction de mémoire, après avoir réglé le minuteur hebdomadaire (annuler le minuteur hebdomadaire, le réglage est enregistrement)3. Réglage de la suppression de l'enregistrement après une coupure de courant.	

Arrêt de minuterie semaine

Fois septième à la presse  l'arrêt de la minuterie semaine.

Description de l'affichage

1. La LED affiche la température ambiante actuelle après le réglage, les voyants de la minuterie hebdomadaire et des voyants de fonction correspondants sont allumés.
2. Mode de chauffage (chaleur basse ou chaleur élevée, mode non défini de température), lors du réglage de la minuterie hebdomadaire, la LED affiche la température ambiante actuelle et le voyant de la minuterie hebdomadaire ainsi que le scintillement du voyant de chaleur faible ou élevée. Définissez le mode de température. Lorsque vous réglez la minuterie hebdomadaire, le voyant du mode de réglage de température est allumé.
3. Swing, chaleur basse, chaleur élevée, température réglée, fonctions de détection de fenêtre ouverte, toutes peuvent être utilisées en mode de programmation hebdomadaire ou en mode de fonctionnement normal.
4. Le voyant est allumé lorsque la fonction correspondante est active.



Minuterie de semaine





Table de mode:

Mode	Lundi	Mardi	Mercredi	Thursday	Vendredi	Samedi	Dimanche
P1	8:00-17:00	8:00-17:00	8:00-17:00	8:00-17:00	8:00-17:00	8:00-17:00	8:00-17:00
P2	18:00-7:00 ^a	18:00-7:00 ^a	18:00-7:00 ^a	18:00-7:00 ^a	18:00-7:00 ^a	18:00-7:00 ^a	18:00-7:00 ^a
P3	8:00-17:00	8:00-17:00	8:00-17:00	8:00-17:00	8:00-17:00	OFF	OFF
P4	18:00-7:00 ^a	18:00-7:00 ^a	18:00-7:00 ^a	18:00-7:00 ^a	18:00-7:00 ^a	OFF	OFF
P5	OFF	OFF	OFF	OFF	OFF	00:00-23:59	00:00-23:59
P6	Mode libre	Mode libre	Mode libre	Mode libre	Mode libre	Mode libre	Mode libre
Remarque	a: Mode P2 / P4, l'heure de fin est au deuxième jour						
	P6: La plage de temps définie, 00-24H, l'heure de début doit être antérieure à l'heure d'arrêt, sinon, échec défini						





Annuler

Annuler le mode de réglage de la température

1. En configuration, appuyez sur  pour annuler.
2. Une fois le réglage de la température terminé, vous devez d'abord appuyer sur  puis sur  pour annuler.
3. Lorsque vous réglez le mode de température sur chaleur basse, après annulation, revenez à chaleur basse.
Lorsque vous réglez le mode de température sur chaleur élevée, après annulation, revenez à chaleur élevée.
4. Appuyez sur  définissez le mode de température d'abaissement.

Annuler la minuterie de la semaine

1. Lors du réglage, appuyez sur  pour annuler.
2. Une fois le réglage de la minuterie hebdomadaire terminé, vous devez d'abord appuyer sur  puis sur  pour annuler.
- 3.1. Régler le mode de température pour régler la minuterie hebdomadaire.
Lorsque vous annulez la minuterie hebdomadaire, cela fonctionne à chaleur élevée.
- 3.2. Lorsque le mode de chauffage (pas le mode de réglage de la température) est sur Chaleur basse, après avoir annulé le programmeur hebdomadaire, revenez à Chaleur basse. Lorsque le mode de chauffage (pas le mode de réglage de la température) est à chaleur élevée, après avoir annulé la minuterie hebdomadaire, revenez à la chaleur élevée.

Protection de mise hors tension

Démarrage par défaut

La température de détection maximale est de 51°C, l'appareil s'arrête lorsque la température détectée atteint 51 °C.

NETTOYAGE ET ENTRETIEN

1. N'installez pas cet appareil de chauffage à proximité de flammes de chaleur ou à la lumière directe du soleil pour éviter qu'il ne change de couleur et ne se déforme.
2. Si vous n'utilisez pas l'appareil de chauffage pendant une longue période, veuillez essuyer la surface. Attendez que la machine soit refroidie et retirez la fiche, puis nettoyez-la. Essuyez-le avec un gant de toilette ou un nettoyant. Ne jamais laver directement avec de l'eau, ne pas faire tomber d'eau dans la machine. Ne le nettoyez jamais avec des acides, du diluant chimique, de l'essence, benzène, etc.
3. Avant de l'utiliser à nouveau, veuillez le vérifier et assurez-vous que la sortie d'air n'a pas de poussière ni autre chose qui puisse la bloquer.

Avertissement: Ne touchez pas la machine en marche et ne couvrez pas la sortie du vent et l'entrée

IMPORTANTES SALVAGUARDAS:

1. Este manual de instruções também pode ser baixado da nossa página web www.sogo.es
2. Leia estas instruções antes de usar o aparelho e mantenha este manual à mão para referência futura. Quando adquirido por um novo proprietário, o manual deve acompanhar o aparelho.
3. As crianças devem ser supervisionadas para garantir que não brincam com o aparelho. Se o aparelho estiver danificado, não o use mais.
4. Certifique-se de que a fonte de alimentação do soquete no qual o aquecedor está conectado esteja de acordo com a etiqueta de classificação do aquecedor e que o soquete esteja aterrado.
5. O aquecedor deve ser instalado pelo menos 1,8 m acima do chão.
6. Quando o aparelho não estiver em funcionamento, remova o plugue da rede elétrica.
7. A ficha deve ser removida da tomada antes de limpar ou manter o aparelho
8. Não remova o plugue puxando o cabo de força.
9. Evite o uso de um cabo de extensão, pois isso pode superaquecer e causar risco de incêndio.
10. Mantenha o cabo de alimentação afastado do corpo quente do aquecedor.
11. **ADVERTÊNCIA: Para evitar o superaquecimento, não cubra o aquecedor.**
12. Não use este aquecedor nas imediações de uma banheira, chuveiro ou piscina.
13. O aquecedor deve ser instalado de forma que os interruptores e outros controles não pos-

sam ser tocados por uma pessoa no banho ou no chuveiro.

14. Nunca coloque o aquecedor onde ele possa cair em uma banheira ou outros recipientes de água.
15. O dispositivo destina-se a uso doméstico. Não use ao ar livre.
16. Não cubra ou obstrua nenhuma das grades de saída de calor ou as aberturas de entrada de ar do aquecedor.
17. Certifique-se sempre de que o aquecedor não esteja posicionado perto de cortinas ou móveis, pois isso pode criar um risco de incêndio.
18. O aquecedor não deve estar localizado imediatamente abaixo de uma tomada elétrica.
19. Não insira nenhum objeto através da saída de calor ou das grelhas de entrada de ar do aquecedor.
20. Não coloque este aquecedor próximo a materiais, superfícies ou substâncias inflamáveis, pois pode haver risco de incêndio.
21. Cuidado especial deve ser tomado quando o aquecedor estiver situado em áreas ocupadas por crianças ou inválidos.
22. Sempre desconecte o aquecedor ao movê-lo.
23. A sala a ser aquecida não deve conter materiais inflamáveis fáceis (por exemplo, gasolina, solventes, recipientes de pulverização, etc.) ou outros materiais de fácil combustão (por exemplo, madeira ou papel). Mantenha esses materiais longe do equipamento. Há risco de incêndio !!
24. Não opere o aquecedor com um cabo ou plugue danificado, ou após o mau funcionamento do aquecedor, ou se ele tiver sido derrubado

ou danificado de alguma maneira.

25. Durante o uso do aquecedor, por favor, não abra a porta ou a janela continuamente, caso contrário, isso influenciará o efeito de aquecimento.
26. Se você quiser fechar a máquina, pressione a chave liga / desliga para desligá-la, então a máquina manterá a ventoinha trabalhando por 30 segundos até que ela sobre o vento frio, então a máquina parará de funcionar e você poderá retirar a tomada. da tomada de parede.
27. O temporizador define as horas de trabalho do aquecedor.
28. Para o Controle Remoto Infravermelho, por favor, use 1 bateria de lítio de 3V CR2025. Na primeira utilização, certifique-se de que a vedação da bateria é retirada e depois conecte a bateria normalmente na unidade de controle remoto.
29. A bateria deve ser removida do aparelho antes de ser descartada.
30. A bateria deve ser descartada com segurança no ponto de descarte da bateria. (por favor, consulte o serviço municipal de coleta de lixo local ou o supermercado local ou loja de eletrodomésticos).
31. Se o cabo de alimentação estiver danificado, ele deve ser substituído pelo fabricante ou seu agente de serviço ou uma pessoa com qualificações semelhantes, a fim de evitar um risco.
- 32. AVISO: Este aquecedor não está equipado com um dispositivo para controlar a temperatura ambiente. Não use este aquecedor em salas pequenas quando eles estiverem**

ocupados por pessoas que não possam sair da sala por conta própria, a menos que haja supervisão constante.

33. Este aparelho pode ser utilizado por crianças com idade igual ou superior a 8 anos e pessoas com capacidades físicas, sensoriais ou mentais reduzidas ou falta de experiência e conhecimento, se tiverem recebido supervisão ou instruções relativas à utilização segura do aparelho e compreenderem os perigos envolvidos. As crianças não devem brincar com o aparelho. A limpeza e a manutenção do usuário não devem ser feitas por crianças sem supervisão.
34. Crianças com menos de 3 anos devem ser mantidas a menos que sejam continuamente supervisionadas.
35. As crianças com menos de 3 anos e menos de 8 anos só devem ligar / desligar o aparelho desde que este tenha sido colocado ou instalado na sua posição normal de funcionamento e tenham recebido supervisão ou instruções relativas à utilização do aparelho de uma forma normal, maneira segura e ter entendido os riscos envolvidos. Crianças com idade entre 3 anos e menos de 8 anos não devem ligar, regular e limpar o aparelho ou realizar qualquer manutenção pelo usuário.
36. **CUIDADÓ - algumas partes deste produto podem ficar muito quentes e causar queimaduras. Atenção especial deve ser dada quando crianças e pessoas vulneráveis estiverem presentes.**

OPERAÇÃO DO AQUECEDOR

NOTA: É normal, quando os aquecedores são ligados pela primeira vez ou quando são ligados depois de não terem sido usados por um longo período de tempo, podem emitir algum cheiro e vapores. Isso desaparecerá quando o aquecedor estiver ligado por um curto período de tempo.

CARACTERÍSTICAS:

1. Escudo de plástico de alta qualidade e longa vida útil.
2. PTC elementos aquecedor de cerâmica, aquecimento de alta eficiência, rapidamente aquecimento, silencioso, livre de odor, não poluentes, sem chama e não vai matar o oxigênio.
3. Dois nível de ajuste de calor, você pode organizar a temperatura como sua preferência.
4. Existe um fusível de temperatura por receio de sobreaquecimento e protecção contra sobreaquecimento do motor. Ele desligará automaticamente quando a saída do vento estiver bloqueada e ligará novamente quando os artigos forem removidos.
5. Vento natural / quente para seleção. Você pode fechar o elemento de calor no verão; o aparelho pode soprar vento frio para circulação de ar.
6. Termostato de segurança. Protecção contra o superaquecimento.
7. Controle remoto para fácil operação.
8. Configurações do temporizador diário e semanal.

INSTALAÇÃO

Faça dois furos em uma parede e tenha uma distância acima de 2,0 m do solo, o diâmetro do furo como o contido no parafuso de expansão, que é de 6 mm. Depois que o parafuso de expansão estiver dobrado, fixe o gancho no parafuso de expansão com um parafuso. Certifique-se de que o gancho esteja inserido na parte inferior. Veja o desenho como seguindo para uma melhor compreensão. (Veja a foto) Use os componentes da máquina (parafusos e tubo de expansão) fixados na parede conforme a figura a seguir e depois monte a máquina.

Nota: o peso máximo é de 4,1 kg, a parede deve ser capaz de suportar esse peso.

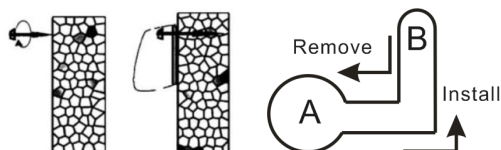
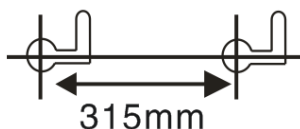
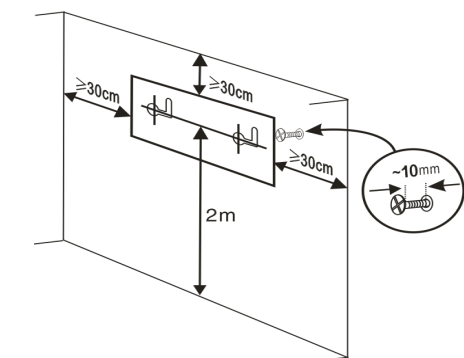

1. A distância entre o produto e o teto (e o lado) deve ser $\geq 30\text{cm}$.
2. Tamanho da instalação do produto: consulte a figura.
3. Nota: quando o produto é instalado, o gancho (parafuso) é alinhado com o furo "A" no produto. Depois de pendurado, ele deve ser movido para o "B", a fim de ser fixado com firmeza.
4. Para remover o produto da parede, ele deve ser movido de "B" para "A" e depois retirado.

Parâmetros técnicos:

Modelo	Potência Nominal	Tensão nominal	Frequência Nominal	Classe II
SS-18360	2000W	220-240V~	50-60Hz	

Uso:

1. Por favor, verifique se a capacidade deve ser de 220-240V ~, 50-60Hz.
2. Coloque o plugue na tomada da parede.
3. Ligue o aparelho selecionando a configuração desejada.
4. Por favor, opere a máquina de acordo com as teclas de controle no painel de controle ou no controlador infravermelho. (Você pode ver o painel de controle e o controlador infravermelho neste documento)



"0" é "OFF". "Eu": é "ON".



1. Ligue o interruptor, LED exibe a temperatura ambiente atual, o aparelho está em espera.
2. No lado direito do aparelho está localizado um interruptor. Pressione "START / STOP", alta temperatura, pressione novamente, o aparelho será desligado.
3. Todas as funções precisam ser operadas por controle remoto.
4. O ventilador continua funcionando por 30 segundos quando o aparelho é desligado (após o aquecimento)

Nota: O indicador acende quando a função correspondente está funcionando

Descrição símbolo de exibição:



Ventilador



Calor baixo



Calor alto



Temporizador



Temporizador da semana













Luz acesa:
definir o modo de temperatura,
faixa de temperatura 18-45°C

Luz cintilando:
Inicialização da detecção de janela aberta.





Controle remoto:

 Potência	Pressione “  ” conforme a seguir: ON (Ventilador funcionando), OFF (a ventoinha continua funcionando por 30 segundos quando você desligar o aparelho após o aquecimento).	
 Aquecimento	Pressione “  ” como segue: Baixo calor, alta temperatura, o ventilador está funcionando.	
 Temporizador	Pressione “  ” para ajustar o temporizador da seguinte maneira: 1H, 2H, 3H... 8H. Quando o temporizador da semana é iniciado, você não pode definir essa função do timer.	
 Definir temperatura	Definir o modo de temperatura Luz acesa	<ol style="list-style-type: none">1. Pressione “” o modo de temperatura definida está em espera, pressione “+” “-” para ajustar a temperatura, faixa de temperatura: 18-45 °C. Pressione “-”, Se a temperatura definida for igual ou inferior à temperatura ambiente, pare o aquecimento. Pressione “+” Se a temperatura definida for 1-2 °C superior à temperatura ambiente, o aquecimento é baixo. Se a temperatura definida for maior ou igual à temperatura ambiente + 3 °C, aquecimento alto.2. Pressione OK, ou depois que o LED piscar 5s, o modo de temperatura ajustado é inicializado.
 Detecção de janela aberta	Detecção de janela aberta Luz cintilando	<ol style="list-style-type: none">1. A detecção de janela aberta só pode ser iniciada quando o aparelho está no modo de aquecimento (não é possível iniciar quando o aparelho está funcionando somente com ventilador) ou no modo de temperatura definida.2. Pressione “”, Detecção de janela aberta, ligado, Detecção de janela aberta, desligado.3. A detecção de temperatura é iniciada após 1 minuto a partir da inicialização da detecção de janela aberta. Por 10 minutos (temperatura desacelera o ponto de verificação de detecção) como uma rodada, em uma rodada, ele detecta a temperatura uma vez a cada 5 minutos (ponto de verificação de detecção de queda de temperatura). Detalhe na tabela a seguir.



Detecção de janela aberta





Detecção de janela aberta Luz cintilando

Tempo de volta Min: s	Tempo Min: s	Descrição
00:00 - 01:00	00:00	Inicialização de detecção de janela aberta
01:00 - 11:00	01:00	Inicialização de detecção de temperatura Ponto de verificação inicial de detecção de temperatura
	06:00	Ponto de verificação de detecção de temperatura 1 (ponto de verificação de detecção de queda de temperatura). 1. O ponto de verificação de detecção de temperatura 1 reduz a partir do ponto de verificação inicial da detecção de temperatura ≤ 8 °C, o aparelho continua a aquecer e a detecção da janela aberta continua a funcionar. 2. O ponto de verificação de detecção de temperatura 1 reduz a partir do ponto de verificação inicial da detecção de temperatura > 8 °C. O aparelho pára de aquecer e fica parado. A detecção da janela aberta pára. (Ver observações) 3. Ponto de verificação de detecção de temperatura 1 (** °C) \geq Ponto de verificação inicial da detecção de temperatura, o aparelho mantém o aquecimento e a detecção da janela aberta continua a funcionar ** °C: Temperatura máxima de detecção 51 °C (Veja proteção de desligamento)
	11:00	Ponto de verificação de detecção de temperatura 2 (ponto de verificação da detecção de redução de temperatura) 1. A temperatura neste ponto é o final desta rodada e o início da próxima rodada. 2. Por 10 minutos como uma rodada, em uma rodada, detecta a temperatura uma vez a cada 5 minutos 3. No ponto de verificação de detecção de temperatura 2, o método de teste é o mesmo que o ponto de verificação de detecção de temperatura 1. (compare com o ponto de verificação inicial da detecção de temperatura)
Observações		1. Quando o aparelho pára de aquecer, o alarme soa 5s e a ventoinha continua trabalhando 30s, então ele ficará em espera, a luz do modo de temperatura ajustado piscando e o LED apagará e piscará. 1.1. Prima  para reiniciar para o mesmo modo de trabalho antes de o aparelho parar. Após o reinício, a detecção da janela aberta inicia um novo horário. 1.2. Pressione  para desligar, o LED exibe a temperatura ambiente atual e o aparelho está em stand by.

O temporizador semanal só pode ser iniciado quando o aparelho estiver no modo de aquecimento (não é possível iniciar quando o aparelho estiver funcionando somente com ventilador) ou no modo de temperatura definida.



Temporizador semanal

	Tempo presente	Primeira vez em arranque	Primeira vez para iniciar (iniciar após o corte de energia), precisa definir o tempo presente. Método de configuração: a. Defina o dia em uma semana: a tela de LED 01, é segunda-feira, pressione + ou - para ajustar o dia atual, 01-07, é de segunda a domingo. Pressione OK para finalizar a configuração. b. Defina horas: O visor de LED 00, é 0H, prima + ou - para ajustar a Hora atual, 00 a 23, é de 0H a 23H. Pressione OK para finalizar a configuração. c. Ajuste minutos: o visor de LED 00, é 0min, pressione + ou - para ajustar o Minuto Presente, 00 a 59, é de 0 min a 59 min. Pressione OK para finalizar a configuração. Nota: 1. Não pressione OK dentro de 10s após o ajuste, ajuste o tempo presente é falha. 2. Cortar a energia primeiro, em seguida, redefinir o tempo atual.
		Conjunto de tempo presente terminado	LED display P1
P1	Modo padrão (veja detalhes na tabela Mode)		Pressione  display LED P1, pressione OK, selecione Modo P1. (Não pressione OK dentro de 10s, a configuração do timer Week é falha)
P2			Pressione  display LED P2, pressione OK, selecione Modo P2. (Não pressione OK dentro de 10s, a configuração do timer Week é falha)
P3			Pressione  display LED P3, pressione OK, selecione Modo P3. (Não pressione OK dentro de 10s, a configuração do timer Week é falha)
P4			Pressione  display LED P4, pressione OK, selecione Modo P4. (Não pressione OK dentro de 10s, a configuração do timer Week é falha)
P5			Pressione  display LED P5, pressione OK, selecione Modo P5. (Não pressione OK dentro de 10s, a configuração do timer Week é falha)
P6		Modo livre	



Temporizador semanal

P6 Modo livre

Display LED 1 e cintilação (Segunda-feira)	Pressione OK	Modo pré-definido na segunda-feira a. Display de LED 00, pressione + ou - para ajustar de 0H a 24H, depois pressione OK, a hora de início está completa. O aparelho começa a funcionar neste momento. b. Display de LED 00, pressione + ou - para ajustar de 0H a 24H, depois pressione OK, o tempo de parada ajustado está completo. c. O tempo de início definido é 00, o tempo de parada é 00, o padrão do modo predefinido é desligado.
	Cintilação 5s	Não definido em 5s, modo pré-definido no encerramento de segunda-feira e pula para 2 (terça-feira)
Display LED 2-7	O método de configuração para 2 a 7 é o mesmo que 1.	
Nota	<ol style="list-style-type: none">1. Em por dia, só pode definir uma rodada de tempo de trabalho (do início ao fim)2. Só pode definir horas, não minutos.3. O modo predefinido precisa definir os horários de início e término de ambos.4. Modo pré-definido todos 1-7 deve ser definido concluído ou padrão será shutdown. Depois de definir o 7, o tempo da semana será iniciado. A luz do temporizador da semana está acesa.	
Configuração rápida	<ol style="list-style-type: none">1. LED 1-7 piscando, pressione + ou - para ajustar e pressione OK para selecionar o dia de segunda a domingo, não selecionado dia padrão de desligamento (início: 00, parada: 00). Tem de definir a hora de início e de fim em 7 (definir início: 00, parar: 00 se necessitar de desligar em 7 (domingo) e, em seguida, premir OK), o temporizador semanal é iniciado.2. Ele tem uma função de memória, depois de definir o temporizador da semana (cancelar o temporizador da semana, a configuração está no registro)3. Definir a exclusão de registro após o corte de energia.	

Desligamento do temporizador da semana	Pressione sete vezes  o temporizador da semana desliga.
Descripción de la pantalla	<ol style="list-style-type: none">1. O LED exibe a temperatura ambiente atual após a configuração, o indicador do temporizador da semana acende e as luzes indicadoras de função correspondentes estão acesas.2. Modo de aquecimento (Calor baixo ou Calor alto, não Modo Ajustar a temperatura), ao definir o temporizador da semana, o LED exibe a temperatura ambiente atual e a luz do timer Week e a luz de baixo calor ou de alta luz de calor. Defina o modo de temperatura, ao definir o temporizador da semana, a luz do modo Definir temperatura está acesa.3. Swing, baixo calor, alta temperatura, definir a temperatura, funções de detecção de janela aberta tudo pode ser operado quando no modo de semana temporizador ou modo de trabalho normal.4. A luz indicadora fica acesa quando a função correspondente está funcionando.



Temporizador semanal

Tabela de modo:

Modo	Segunda-feira	Terça-feira	Quarta-feira	Quinta-feira	Sexta-feira	Sábado	Domingo
P1	8:00-17:00	8:00-17:00	8:00-17:00	8:00-17:00	8:00-17:00	8:00-17:00	8:00-17:00
P2	18:00-7:00 ^a	18:00-7:00 ^a	18:00-7:00 ^a	18:00-7:00 ^a	18:00-7:00 ^a	18:00-7:00 ^a	18:00-7:00 ^a
P3	8:00-17:00	8:00-17:00	8:00-17:00	8:00-17:00	8:00-17:00	OFF	OFF
P4	18:00-7:00 ^a	18:00-7:00 ^a	18:00-7:00 ^a	18:00-7:00 ^a	18:00-7:00 ^a	OFF	OFF
P5	OFF	OFF	OFF	OFF	OFF	00:00-23:59	00:00-23:59
P6	Modo livre	Modo livre	Modo livre	Modo livre	Modo livre	Modo livre	Modo livre
Nota	a: Modo P2 / P4, o tempo de parada é no segundo dia						
	P6: Faixa de tempo definido, 00-24H, hora de início deve ser antes do tempo de parada, caso contrário, defina a falha.						



Cancelar

Cancelar o modo de temperatura definido

1. Quando na configuração, pressione para cancelar.
2. Após a conclusão da temperatura, prima primeiro e prima para cancelar.
3. Ao definir o modo de temperatura em fogo baixo, após o cancelamento, retorne ao fogo baixo. Ao definir o modo de temperatura em alta temperatura, após o cancelamento, retorne ao alto calor.
4. Pressione para finalizar o showdown do modo de temperatura.

Cancelar o temporizador da semana

1. Ao definir, pressione para cancelar.
2. Depois de definir o temporizador da semana completo, pressione primeiro e depois pressione para cancelar.
 - 3.1 Defina o modo de temperatura para definir o temporizador da semana, quando cancelar o temporizador da semana, ele funciona em alta temperatura.
 - 3.2 Quando o modo de aquecimento (não definir o modo de temperatura) em fogo baixo, após cancelar o temporizador da semana, retornar ao fogo baixo. Quando o modo de aquecimento (não definir o modo de temperatura) em alta temperatura, após cancelar o temporizador da semana, retornar a alta temperatura.

Proteção de desligamento

Inicialização padrão

A temperatura máxima de detecção é de 51 °C, o aparelho desliga quando a temperatura detectada atinge 51 °C.

LIMPEZA E MANUTENÇÃO

1. Não instale este aquecedor perto de chamas de calor ou no caminho direto da luz solar para evitar que o aquecedor mude de cor e se distorça.
2. Se você não usar o aquecedor por um longo tempo, limpe a superfície. Espere a máquina esfriar e retire o plugue, depois limpe-o. Limpe-o com um pano ou limpador. Nunca lave diretamente com água, não deixe cair água na máquina. Nunca limpe com ácidos, diluentes químicos, gasolina, benzeno, etc.
3. Antes de usá-lo novamente, verifique e certifique-se de que a saída do vento não tenha poeira e outras coisas para bloqueá-lo.

Aviso: não toque na máquina de trabalho e não cubra a tomada de vento e a entrada

WICHTIGE SICHERHEITSMASSNAHMEN:

1. Diese Bedienungsanleitung kann auch von unserer Webseite www.sogo.es heruntergeladen werden
2. Lesen Sie diese Anweisungen, bevor Sie das Gerät verwenden, und bewahren Sie diese Anleitung zum späteren Nachschlagen auf. Bei Erwerb durch einen neuen Besitzer sollte das Handbuch dem Gerät beiliegen.
3. Kinder sollten beaufsichtigt werden, um sicherzustellen, dass sie nicht mit dem Gerät spielen. Wenn das Gerät beschädigt ist, verwenden Sie es nicht mehr.
4. Stellen Sie sicher, dass die Stromversorgung der Steckdose, an die das Heizgerät angeschlossen ist, mit dem Typenschild am Heizgerät übereinstimmt und dass die Steckdose geerdet ist.
5. Das Heizgerät muss mindestens 1,8 m über dem Boden installiert werden.
6. Wenn das Gerät nicht in Betrieb ist, ziehen Sie bitte den Netzstecker aus der Steckdose.
7. Der Stecker muss aus der Steckdose gezogen werden, bevor das Gerät gereinigt oder gewartet wird
8. Ziehen Sie den Stecker nicht am Netzkabel.
9. Vermeiden Sie die Verwendung eines Verlängerungskabels, da dies zu Überhitzung und Brandgefahr führen kann.
10. Halten Sie das Netzkabel vom heißen Gehäuse des Heizgeräts fern.
11. **WARNUNG: Um eine Überhitzung zu vermeiden, decken Sie das Heizgerät nicht ab.**
12. Verwenden Sie dieses Heizgerät nicht in unmittelbarer Nähe von Bädern, Duschen oder

Schwimmbädern.

13. Das Heizgerät ist so zu installieren, dass Schalter und andere Bedienelemente von Personen, die sich in der Badewanne oder Dusche befinden, nicht berührt werden können.
14. Stellen Sie das Heizgerät niemals so auf, dass es in eine Badewanne oder einen anderen Wasserbehälter fallen kann.
15. Das Gerät ist für den Hausgebrauch bestimmt. Nicht im Freien benutzen.
16. Decken Sie keines der Wärmeauslassgitter oder die Lufteinlassöffnungen des Heizgeräts ab und blockieren Sie diese nicht.
17. Stellen Sie immer sicher, dass das Heizgerät nicht in der Nähe von Vorhängen oder Möbeln aufgestellt wird, da dies zu einer Brandgefahr führen kann.
18. Das Heizgerät darf sich nicht unmittelbar unter einer Steckdose befinden.
19. Führen Sie keine Gegenstände durch den Wärmeauslass oder die Lufteinlassgitter des Heizgeräts.
20. Stellen Sie das Heizgerät nicht in der Nähe von brennbaren Materialien, Oberflächen oder Substanzen auf, da sonst Brandgefahr besteht.
21. Besondere Vorsicht ist geboten, wenn sich das Heizgerät in Bereichen befindet, die von Kindern oder Behinderten bewohnt werden.
22. Ziehen Sie immer den Stecker aus der Steckdose, wenn Sie das Gerät bewegen.
23. Der zu beheizende Raum sollte keine leicht entflammbaren Materialien (z. B. Benzin, Lösungsmittel, Sprühkanister usw.) oder andere leicht brennbare Materialien (z. B. Holz oder Papier) enthalten. Halten Sie solche Materia-

- lien vom Gerät fern. Es besteht Brandgefahr !!
24. Betreiben Sie das Heizgerät nicht mit einem beschädigten Kabel oder Stecker oder nach Fehlfunktionen des Heizgeräts oder wenn es fallen gelassen oder auf irgendeine Weise beschädigt wurde.
 25. Öffnen Sie während des Gebrauchs des Heizgeräts nicht ständig die Tür oder das Fenster, da sonst die Heizwirkung beeinträchtigt wird.
 26. Wenn Sie die Maschine schließen möchten, drücken Sie den Ein- / Ausschalter auf Aus. Die Maschine lässt den Lüfter 30 Sekunden lang laufen, bis kühler Wind weht. Die Maschine stoppt dann und Sie können den Netzstecker ziehen aus der Steckdose.
 27. Der Timer stellt die Betriebsstunden der Heizung ein.
 28. Verwenden Sie für die Infrarot-Fernbedienung 1 x 3 V CR2025 Lithium-Knopfbatterie. Vergewissern Sie sich beim ersten Gebrauch, dass die Batteriedichtung entfernt wurde, und schließen Sie die Batterie normal an die Fernbedienung an.
 29. Der Akku muss vor der Entsorgung aus dem Gerät entfernt werden.
 30. Der Akku ist am Entsorgungsort sicher zu entsorgen. (Bitte wenden Sie sich an Ihren örtlichen Entsorgungsdienst oder an Ihren örtlichen Supermarkt oder Haushaltsgeräteladen.)
 31. Wenn das Netzkabel beschädigt ist, muss es vom Hersteller oder seinem Servicemitarbeiter oder einer ähnlich qualifizierten Person ausgetauscht werden, um eine Gefahr zu vermeiden.
 - 32. WARNUNG: Dieses Heizgerät ist nicht mit einem Gerät zur Regelung der Raumtempe-**

ratur ausgestattet. Verwenden Sie dieses Heizgerät nicht in kleinen Räumen, in denen sich Personen aufhalten, die nicht in der Lage sind, den Raum alleine zu verlassen, es sei denn, dies wird ständig überwacht.

33. Dieses Gerät kann von Kindern ab 8 Jahren und von Personen mit eingeschränkten körperlichen, sensorischen oder geistigen Fähigkeiten oder mangelnder Erfahrung und mangelndem Wissen verwendet werden, wenn sie eine Aufsicht oder Anleitung zum sicheren und verständlichen Umgang mit dem Gerät erhalten haben die damit verbundenen Gefahren. Kinder dürfen nicht mit dem Gerät spielen. Reinigung und Benutzerwartung dürfen nicht von Kindern ohne Aufsicht durchgeführt werden.

34. Kinder unter 3 Jahren sollten ferngehalten werden, sofern sie nicht ständig beaufsichtigt werden.

35. Kinder ab 3 Jahren und unter 8 Jahren dürfen das Gerät nur dann ein- und ausschalten, wenn es in seiner bestimmungsgemäßen Betriebsposition aufgestellt oder installiert wurde und sie über die Verwendung des Geräts in a sicheren Weg und haben die damit verbundenen Gefahren verstanden. Kinder ab 3 Jahren und unter 8 Jahren dürfen das Gerät nicht anschließen, regulieren und reinigen und keine Benutzerwartung durchführen.

36. VORSICHT - Einige Teile dieses Produkts können sehr heiß werden und Verbrennungen verursachen. Besondere Aufmerksamkeit ist geboten, wenn Kinder und schutzbedürftige Personen anwesend sind.

BETRIEB DES HEIZGERÄTS

HINWEIS: Es ist normal, wenn die Heizungen zum ersten Mal eingeschaltet werden oder wenn sie nach längerer Nichtbenutzung eingeschaltet werden, können Gerüche und Dämpfe freigesetzt werden. Dies verschwindet, wenn die Heizung für eine kurze Zeit eingeschaltet war.

EIGENSCHAFTEN:

1. Plastikoberteil der hohen Qualität und lang unter Verwendung des Lebens.
2. PTC keramische Heizelemente, hohe Leistungsfähigkeitsheizung, schnelles Erhitzen, geräuschlos, geruchlos, umweltfreundlich, keine Flamme und tötet nicht den Sauerstoff.
3. Zwei-Stufen-Kochstufe, Sie können die Temperatur nach Ihren Wünschen einstellen.
4. Es gibt eine Temperatursicherung aus Angst vor Überhitzung und Motorüberhitzungsschutz. Sie schaltet sich automatisch aus, wenn der Windauslass blockiert ist, und wieder ein, wenn die Kleinigkeiten beseitigt sind.
5. Natürlicher / heißer Wind zur Auswahl. Sie könnten das Heizelement im Sommer schließen; Das Gerät könnte kühlen Wind für die Luftzirkulation blasen.
6. Sicherheitsthermostat. Überhitzungsschutz.
7. Fernbedienung für einfache Bedienung.
8. Tägliche und wöchentliche Timer-Einstellungen.

INSTALLATION

Bohren Sie zwei Löcher in eine Wand und halten Sie einen Abstand von mehr als 2,0 m zum Boden ein. Der Durchmesser des Lochs entspricht dem im Dehnbolzen enthaltenen Wert von 6 mm. Nachdem der Spreizbolzen eingeklemmt ist, befestigen Sie den Haken mit einer Schraube am Spreizbolzen. Stellen Sie sicher, dass der Pothook unten eingesetzt ist. Zum besseren Verständnis wird auf die folgende Zeichnung verwiesen. (siehe das Bild)
Befestigen Sie die Maschinenteile (Schrauben und Expansionsrohr) wie in der folgenden Abbildung gezeigt an der Wand und montieren Sie die Maschine.

Hinweis: Das maximale Gewicht beträgt 4,1 kg. Die Wand sollte dieses Gewicht tragen können.

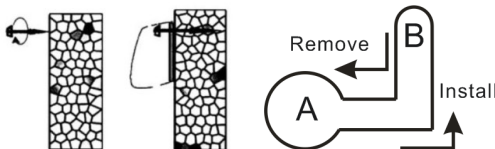
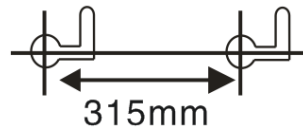
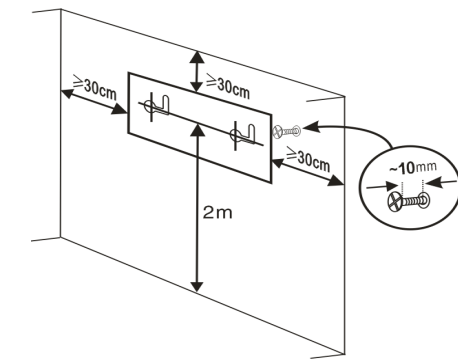

1. Der Abstand zwischen dem Produkt und der Decke (und der Seite) sollte ≥ 30 cm betragen.
2. Größe der Produktinstallation: siehe Abbildung.
3. Hinweis: Wenn das Produkt installiert ist, ist der Haken (die Schraube) mit dem Loch "A" am Produkt ausgerichtet. Nach dem Aufhängen muss es auf das "B" verschoben werden, um fest zu fixieren.
4. Um das Produkt von der Wand zu entfernen, muss es von "B" nach "A" bewegt und dann herausgenommen werden.

Technische Parameter:

Modell	Nennleistung	Nennspannung	Nennspannung	Klasse II
SS-18360	2000W	220-240V~	50-60Hz	

Verwendung:

1. Stellen Sie sicher, dass die Kapazität 220-240 V ~, 50-60 Hz beträgt.
2. Stecken Sie den Stecker in die Steckdose.
3. Schalten Sie das Gerät ein, indem Sie die gewünschte Einstellung auswählen.
4. Bitte bedienen Sie die Maschine gemäß den Bedientasten auf dem Bedienfeld oder der Infrarotsteuerung. (In diesem Dokument sehen Sie das Bedienfeld und den Infrarot-Controller.)









“0” ist “OFF”. “I” ist “ON”.



1. Schalten Sie den Netzschalter ein, die LED zeigt die aktuelle Raumtemperatur an, das Gerät ist in Standby.
2. Auf der rechten Seite des Geräts befindet sich ein Schalter. Drücken Sie “START / STOP”, Hohe Hitze, drücken Sie erneut, das Gerät schaltet sich aus.
3. Alle Funktionen müssen per Fernbedienung bedient werden.
4. Der Lüfter arbeitet 30 Sekunden lang, wenn das Gerät ausgeschaltet wird (nach dem Erhitzen)
Hinweis: Die Anzeige leuchtet auf, wenn die entsprechende Funktion ausgeführt wird





Symbolbeschreibung anzeigen:

-  Lüfter
-  Niedrige Hitze
-  Hohe Hitze
-  Timer
-  Wochentimer
-  Licht an:
Temperaturmodus einstellen,
Temperaturbereich 18-45 °C

Licht flackert:
Öffnen des Fensters Detection wird gestartet.





Fernbedienung:

	<p>Drücken Sie "⏻" wie folgt: ON (Lüfter läuft), OFF (der Lüfter läuft 30 Sekunden lang, wenn Sie das Gerät nach dem Aufheizen ausschalten).</p>
	<p>Drücken Sie "🌞" wie folgt: Niedrige Hitze, Hohe Hitze, der Lüfter arbeitet.</p>
	<p>Drücken Sie "🕒", um den Timer wie folgt einzustellen: 1H, 2H, 3H ... 8H. Wenn der Wochentimer gestartet wird, können Sie diese Timerfunktion nicht einstellen.</p>
	<p>Temperaturmodus einstellen Licht an</p> <p>1. Drücken Sie "⬆️", um den eingestellten Temperaturmodus zu aktivieren. Drücken Sie "+" "⬇️", um die Temperatur einzustellen. Temperaturbereich: 18-45 °C.</p> <p>Drücken Sie "-", Wenn die eingestellte Temperatur gleich oder niedriger als die Umgebungstemperatur ist, stoppen Sie die Heizung. Drücken Sie "+", Wenn die eingestellte Temperatur 1 bis 2 °C über der Umgebungstemperatur liegt, ist die Erwärmung niedrig. Wenn die eingestellte Temperatur höher oder gleich der Umgebungstemperatur + 3 °C ist, ist die Heizung zu hoch.</p> <p>2. Drücken Sie OK, oder nachdem die LED 5 Sekunden lang blinkt, wird der eingestellte Temperaturmodus gestartet.</p>
	<p>Erkennung des offenen Fensters Lichtflackern</p> <p>1. Die Erkennung des offenen Fensters kann nur gestartet werden, wenn sich das Gerät im Heizmodus befindet (kann nicht gestartet werden, wenn das Gerät nur mit Gebläse arbeitet) oder wenn die Temperatur eingestellt ist.</p> <p>2. Drücken Sie "🪟", Erkennung offener Fenster, Ein, Erkennung offener Fenster, Aus.</p> <p>3. Die Temperaturerfassung startet 1 Minute nach dem Start der Erkennung offener Fenster.</p> <p>Alle 10 Minuten (Kontrollpunkt zur Ermittlung der Temperaturverlangsamung) wird in einer Runde alle 5 Minuten die Temperatur ermittelt (Kontrollpunkt zur Ermittlung der Temperaturverlangsamung). Details in der folgenden Tabelle.</p>



Erkennung des offenen Fensters

Erkennung des offenen Fensters Lichtflackern

Zeit Runde Min: s	Zeit Min: s	Beschreibung
00:00 - 01:00	00:00	Öffnen des Fensters Erkennung anlaufen
01:00 - 11:00	01:00	Temperaturerfassung startet Startkontrollpunkt der Temperaturerfassung
	06:00	Temperaturerkennungsprüfpunkt (Temperaturschnellabsenkungsprüfpunkt). 1. Der Temperaturerkennungsprüfpunkt 1 verringert sich vom Startprüfpunkt der Temperaturerkennung ≤ 8 , das Gerät heizt weiter und die Erkennung offener Fenster funktioniert weiter. 2. Temperaturerkennungsprüfpunkt 1 verringert sich ab dem Startprüfpunkt der Temperaturerkennung > 8 °C. Das Gerät hört auf zu heizen und wartet. Die Erkennung offener Fenster stoppt. (Siehe Anmerkungen) 3. Kontrollpunkt für die Temperaturerkennung 1 (** °C) \geq Der Startkontrollpunkt für die Temperaturerkennung, das Gerät heizt weiter und die Erkennung offener Fenster funktioniert weiter ** °C: Maximale Erkennungstemperatur 51 °C (siehe Ausschaltenschutz)
	11:00	Temperaturerkennungsprüfpunkt 2 (Temperaturverlangsamungserkennungsprüfpunkt) 1. Die Temperatur an diesem Punkt ist das Ende dieser Runde und der Beginn der nächsten Runde. 2. Erfasst alle 10 Minuten in einer Runde alle 5 Minuten die Temperatur 3. Bei Temperaturerkennungsprüfpunkt 2 ist die Prüfmethode dieselbe wie bei Temperaturerkennungsprüfpunkt 1. (Vergleichen Sie mit dem Startprüfpunkt für die Temperaturerfassung.)
Bemerkungen		1. Wenn das Gerät aufhört zu heizen, ertönt der Alarm 5 Sekunden lang und der Lüfter läuft 30 Sekunden lang weiter. Dann leuchtet die LED-Anzeige auf und blinkt. 1.1. Drücken Sie  um zum gleichen Arbeitsmodus zurückzukehren, bevor das Gerät stoppt. Nach dem Neustart startet die Erkennung offener Fenster eine neue Zeitspanne. 1.2. Zum Ausschalten drücken Sie  dann zeigt die LED die aktuelle Raumtemperatur an und das Gerät ist in Bereitschaft

Der Wochen-Timer kann nur gestartet werden, wenn sich das Gerät im Heizmodus befindet (er kann nicht gestartet werden, wenn nur der Lüfter arbeitet) oder wenn das Temperaturmodus eingestellt ist.



Wochen-Timer

	Gegenwart	Zum ersten Mal starten	<p>Beim ersten Start (Start nach Stromausfall) muss die aktuelle Zeit eingestellt werden. Einstellungsmethode: a. Tag in einer Woche einstellen: LED-Anzeige 01 ist Montag, drücken Sie + oder -, um den gegenwärtigen Tag 01-07 von Montag bis Sonntag einzustellen. Drücken Sie OK, um die Einstellung zu beenden. b. Stunden einstellen: LED-Anzeige 00 ist 0H, drücken Sie + oder -, um die aktuelle Stunde einzustellen, 00 bis 23 ist 0H bis 23H. Drücken Sie OK, um die Einstellung zu beenden. c. Stellen Sie die Minuten ein: Die LED-Anzeige 00 ist 0 Minuten. Drücken Sie + oder -, um die aktuelle Minute zwischen 00 und 59 Minuten einzustellen. Drücken Sie OK, um die Einstellung zu beenden. Hinweis: 1. Drücken Sie nicht innerhalb von 10 Sekunden nach dem Einstellen auf OK. Die aktuelle Zeit ist fehlerhaft. 2. Schalten Sie zuerst die Stromversorgung aus und setzen Sie dann die aktuelle Uhrzeit zurück.</p>
		Zur Zeit Satz beendet	LED-Anzeige P1
	P1	Standardmodus (siehe Detail in der Modustabelle)	Drücken Sie LED-Anzeige P1, drücken Sie OK, wählen Sie den P1-Modus. (Drücken Sie nicht innerhalb von 10 Sekunden auf OK. Die Einstellung des Wochen-Timers ist fehlerhaft.)
	P2		Drücken Sie LED-Anzeige P2, drücken Sie OK, wählen Sie den P2-Modus. (Drücken Sie nicht innerhalb von 10 Sekunden auf OK. Die Einstellung des Wochen-Timers ist fehlerhaft.)
	P3		Drücken Sie LED-Anzeige P3, drücken Sie OK, wählen Sie den P3-Modus. (Drücken Sie nicht innerhalb von 10 Sekunden auf OK. Die Einstellung des Wochen-Timers ist fehlerhaft.)
	P4		Drücken Sie LED-Anzeige P4, drücken Sie OK, wählen Sie den P4-Modus. (Drücken Sie nicht innerhalb von 10 Sekunden auf OK. Die Einstellung des Wochen-Timers ist fehlerhaft.)
	P5		Drücken Sie LED-Anzeige P5, drücken Sie OK, wählen Sie den P5-Modus. (Drücken Sie nicht innerhalb von 10 Sekunden auf OK. Die Einstellung des Wochen-Timers ist fehlerhaft.)
	P6		Freier Modus



Wochen-Timer

P6 Freier Modus

LED-Anzeige 1 und flackern (Montag)	Drücken Sie OK	Voreingestellter Modus am Montag a. LED-Anzeige 00, drücken Sie + oder -, um von 0H bis 24H einzustellen, und drücken Sie dann OK, um die eingestellte Startzeit abzuschließen. Das Gerät beginnt zu diesem Zeitpunkt zu arbeiten. b. LED-Anzeige 00, drücken Sie + oder -, um von 0H bis 24H einzustellen, und drücken Sie dann OK, um die eingestellte Stoppzeit abzuschließen. c. Die eingestellte Startzeit ist 00, die Stoppzeit ist 00 und der voreingestellte Modus ist Herunterfahren.
	Flackernde 5s	Nicht in 5 Sekunden eingestellt, voreingestellter Modus beim Herunterfahren am Montag und weiter mit 2 (Dienstag)
LED-Anzeige 2-7	Die Einstellmethoden für 2 bis 7 sind die gleichen wie für 1.	
Hinweis	1. In pro Tag kann nur eine Arbeitszeit festgelegt werden (von Anfang bis Ende) 2. Kann nur Stunden und keine Minuten einstellen. 3. Der voreingestellte Modus muss sowohl die Start- als auch die Stoppzeit einstellen. 4. Voreingestellter Modus Alle 1-7 müssen abgeschlossen sein. Andernfalls wird die Standardeinstellung angezeigt. Nach dem Einstellen der 7 startet die Wochenzeit. Die Wochenschaltuhr leuchtet.	
Schnelleinstellung	1. LED 1-7 flackert, drücken Sie + oder -, um die Einstellung vorzunehmen, und drücken Sie OK, um den Tag von Montag bis Sonntag auszuwählen. Der nicht ausgewählte Tag wird standardmäßig ausgeschaltet (Start: 00, Stopp: 00). Die Start- und Stoppzeit muss auf 7 eingestellt werden (Start: 00 einstellen, Stopp: 00, wenn das System am 7 (Sonntag) heruntergefahren werden soll, dann OK drücken). Der Wochen-Timer wird gestartet. 2. Es hat eine Speicherfunktion, nachdem der Wochen-Timer eingestellt wurde (Wochen-Timer abbrechen, die Einstellung wird gespeichert) 3. Einstellungsdatensatz löschen nach Stromausfall off.	

Wochenschaltuhr-Abschaltung

Siebtes Mal  drücken, Wochenschaltuhr- Abschaltung..

Beschreibung anzeigen

1. Die LED zeigt die aktuelle Raumtemperatur nach dem Einstellen an, die Kontrollleuchten für den Wochentimer und die entsprechenden Funktionskontrollleuchten leuchten.
2. Heizmodus (niedrige oder hohe Hitze, nicht eingestellter Temperaturmodus): Wenn Sie den Wochentimer einstellen, zeigt die LED die aktuelle Raumtemperatur und das Wochen-Timerlicht sowie das Flackern des Lichts für niedrige oder hohe Hitze an. Stellen Sie den Temperaturmodus ein. Wenn Sie den Wochentimer einstellen, leuchtet die LED Set temperature mode (Temperaturmodus einstellen).
3. Die Funktionen Swing, Low Heat, High Heat, Set Temperature und Open Window Detection können alle im Wochentimer-Modus oder im normalen Arbeitsmodus ausgeführt werden.
4. Die Kontrollleuchte leuchtet, wenn die entsprechende Funktion ausgeführt wird.



Wochen-Timer





Modustabelle:

Modus	Montag	Dienstag	Mittwoch	Donnerstag	Freitag	Samstag	Sonntag
P1	8:00-17:00	8:00-17:00	8:00-17:00	8:00-17:00	8:00-17:00	8:00-17:00	8:00-17:00
P2	18:00-7:00 ^a	18:00-7:00 ^a	18:00-7:00 ^a	18:00-7:00 ^a	18:00-7:00 ^a	18:00-7:00 ^a	18:00-7:00 ^a
P3	8:00-17:00	8:00-17:00	8:00-17:00	8:00-17:00	8:00-17:00	OFF	OFF
P4	18:00-7:00 ^a	18:00-7:00 ^a	18:00-7:00 ^a	18:00-7:00 ^a	18:00-7:00 ^a	OFF	OFF
P5	OFF	OFF	OFF	OFF	OFF	00:00-23:59	00:00-23:59
P6	Freier Modus	Freier Modus	Freier Modus	Freier Modus	Freier Modus	Freier Modus	Freier Modus
Hinweis	a: P2 / P4-Modus, Stoppzeit ist am zweiten Tag						
	P6: Zeiteinstellungsbereich, 00-24H, Startzeit muss vor der Stoppzeit liegen, andernfalls Fehler einstellen.						





Abbrechen

Abbrechen Temperaturmodus einstellen

1. Drücken Sie während der Einstellung  um den Vorgang abzubrechen.
2. Nachdem die Temperatureinstellung abgeschlossen ist, müssen Sie zuerst  und dann  drücken.
3. Wenn Sie den Temperaturmodus auf niedrige Hitze einstellen, kehren Sie nach dem Abbrechen auf niedrige Hitze zurück.
Wenn Sie den Temperaturmodus auf hohe Hitze einstellen, kehren Sie nach dem Abbrechen auf hohe Hitze zurück.
4. Drücken Sie  um den Showdown für den Temperaturmodus einzustellen.

Wochenschaltuhr abbrechen

1. Drücken Sie beim Einstellen  um den Vorgang abzubrechen.
2. Nachdem der Wochentimer eingestellt wurde, müssen Sie zuerst  und dann  drücken, um den Vorgang abzubrechen.
- 3.1 Stellen Sie den Temperaturmodus ein, um den Wochen-Timer einzustellen.
Wenn Sie den Wochen-Timer deaktivieren, funktioniert er bei hoher Hitze.
- 3.2 Wenn der Heizmodus (nicht der Temperaturmodus) auf Niedrig eingestellt ist, kehren Sie nach dem Abbrechen des Wochentimers zu Niedrig zurück.
Wenn der Heizmodus (nicht der Temperaturmodus) auf Hoch eingestellt ist, kehren Sie nach dem Abbrechen des Wochentimers zu Hoch zurück.

Abschaltenschutz

Standardstart

Die maximale Erkennungstemperatur beträgt 51 °C. Das Gerät schaltet sich ab, wenn die erkannte Temperatur 51 °C erreicht.

REINIGUNG UND INSTANDHALTUNG

1. Installieren Sie dieses Heizgerät nicht in der Nähe von Hitzeblammen oder in direkter Sonneneinstrahlung, um zu vermeiden, dass das Heizgerät seine Farbe ändert und verzerrt.
2. Wenn Sie die Heizung längere Zeit nicht benutzen, wischen Sie bitte die Oberfläche ab. Warten Sie, bis die Maschine abgekühlt ist, und ziehen Sie den Stecker heraus. Reinigen Sie ihn dann. Wischen Sie es mit einem Waschlappen oder Reiniger sauber. Niemals direkt mit Wasser waschen, kein Wasser in die Maschine fallen lassen. Reinigen Sie es niemals mit Säuren, chemischem Verdüner, Benzin, Benzol usw.
3. Bevor Sie es wieder benutzen, überprüfen Sie es bitte und vergewissern Sie sich, dass der Windauslass keinen Staub und andere Gegenstände enthält, die es blockieren könnten.

Warnung: Berühren Sie nicht die Arbeitsmaschine und verdecken Sie nicht den Windauslass und -einlass

IMPORTANTI MISURE DI SICUREZZA:

1. Questo manuale di istruzioni può anche essere scaricato dalla nostra pagina web www.sogo.es
2. Leggere queste istruzioni prima di utilizzare l'apparecchio e conservare questo manuale a portata di mano per riferimenti futuri. Se acquistato da un nuovo proprietario, il manuale deve accompagnare l'apparecchio.
3. I bambini devono essere sorvegliati per assicurarsi che non giochino con l'apparecchio. Se l'apparecchio è danneggiato, non utilizzarlo più.
4. Assicurarsi che l'alimentazione alla presa in cui è inserito il riscaldatore sia conforme alla targhetta di identificazione sul riscaldatore e che la presa sia collegata a terra.
5. Il riscaldatore deve essere installato ad almeno 1,8 m dal pavimento.
6. Quando l'apparecchio non è in funzione, rimuovere la spina dalla rete di alimentazione.
7. La spina deve essere rimossa dalla presa prima di pulire o mantenere l'apparecchio
8. Non rimuovere la spina tirando il cavo di alimentazione.
9. Evitare l'uso di una prolunga in quanto potrebbe surriscaldarsi e causare un rischio di incendio.
10. Tenere il cavo di alimentazione lontano dal corpo caldo del riscaldatore.
11. **AVVERTENZA: per evitare il surriscaldamento, non coprire il riscaldatore.**
12. Non utilizzare questo riscaldatore nelle immediate vicinanze di una vasca da bagno, una doccia o una piscina.

13. Il riscaldatore deve essere installato in modo tale che gli interruttori e gli altri comandi non possano essere toccati da una persona nella vasca da bagno o nella doccia.
14. Non posizionare mai il riscaldatore dove potrebbe cadere in una vasca da bagno o altri contenitori d'acqua.
15. Il dispositivo è destinato all'uso domestico. Non usare all'aperto.
16. Non coprire o ostruire nessuna delle griglie di uscita del calore o le aperture di ingresso dell'aria del riscaldatore.
17. Assicurarsi sempre che il riscaldatore non sia posizionato vicino a tende o mobili in quanto ciò potrebbe creare un pericolo di incendio.
18. Il riscaldatore non deve essere posizionato immediatamente sotto una presa elettrica.
19. Non inserire alcun oggetto attraverso l'uscita di calore o le griglie di aspirazione dell'aria del riscaldatore.
20. Non posizionare questo riscaldatore vicino a materiali, superfici o sostanze infiammabili, poiché potrebbe esserci il rischio di incendio.
21. Prestare particolare attenzione quando il riscaldatore si trova in aree occupate da bambini o invalidi.
22. Scollegare sempre il riscaldatore quando lo si sposta.
23. Il locale che deve essere riscaldato non deve contenere materiali facilmente infiammabili (ad es. Benzina, solventi, bombolette spray, ecc.) O altri materiali facilmente combustibili (ad es. Legno o carta). Tenere tali materiali lontano dall'apparecchiatura. C'è il rischio di fuoco !!
24. Non utilizzare il riscaldatore con un cavo o una

spina danneggiati, o dopo il malfunzionamento della stufa, o se è stato fatto cadere o danneggiato in alcun modo.

25. Durante l'uso del riscaldatore, si prega di non aprire la porta o la finestra continuamente altrimenti influenzerà l'effetto di riscaldamento.
26. Se si desidera chiudere la macchina, premere l'interruttore di accensione / spegnimento su spento, quindi la macchina manterrà la ventola in funzione per 30 secondi fino a quando non spegne il vento freddo, quindi la macchina smetterà di funzionare e sarà possibile estrarre la spina dalla presa a muro.
27. Il timer imposta le ore di lavoro del riscaldatore.
28. Per il telecomando a infrarossi, utilizzare 1 batteria a bottone al litio CR2025 da 3 V. Al primo utilizzo, assicurarsi che il sigillo della batteria sia estratto e quindi collegare la batteria normalmente al telecomando.
29. La batteria deve essere rimossa dall'apparecchio prima di essere scaricata.
30. La batteria deve essere smaltita in modo sicuro al punto di smaltimento della batteria. (Si prega di consultare il proprio servizio di smaltimento dei rifiuti urbani locale o il proprio supermercato o negozio di elettrodomestici).
31. Se il cavo di alimentazione è danneggiato, deve essere sostituito dal produttore o dal suo agente di assistenza o da una persona con qualifica simile per evitare rischi.
- 32. ATTENZIONE: questo riscaldatore non è dotato di un dispositivo per il controllo della temperatura ambiente. Non utilizzare questo riscaldatore in stanze di piccole dimensioni quando sono occupati da per-**

sone che non sono in grado di lasciare la stanza da soli, a meno che non venga fornita una supervisione costante.

33. Questo elettrodomestico può essere utilizzato da bambini di età pari o superiore a 8 anni e persone con ridotte capacità fisiche, sensoriali o mentali o mancanza di esperienza e conoscenza se hanno ricevuto supervisione o istruzioni sull'uso dell'apparecchio in modo sicuro e comprendono i rischi coinvolti. I bambini non devono giocare con l'apparecchio. La pulizia e la manutenzione dell'utente non devono essere eseguite da bambini senza supervisione.
34. I bambini di meno di 3 anni dovrebbero essere tenuti lontani a meno che non siano continuamente controllati.
35. I bambini di età compresa tra 3 anni e meno di 8 anni devono accendere / spegnere l'apparecchio solo se è stato collocato o installato nella sua normale posizione operativa prevista e hanno ricevuto supervisione o istruzioni per l'uso dell'apparecchio in un modo sicuro e hanno capito i rischi coinvolti. I bambini di età compresa tra 3 anni e meno di 8 anni non devono collegare, regolare e pulire l'apparecchio o eseguire alcuna manutenzione da parte dell'utente.
36. **ATTENZIONE - alcune parti di questo prodotto possono diventare molto calde e causare ustioni. Particolare attenzione deve essere data a bambini e persone vulnerabili.**

FUNZIONAMENTO DEL RISCALDATORE

NOTA: È normale, quando i riscaldatori vengono accesi per la prima volta o quando vengono accesi dopo un lungo periodo di inutilizzo, possono emettere odore e fumi. Questo scompare quando il riscaldatore è acceso per un breve periodo.

CARATTERISTICHE:

1. Guscio di plastica di alta qualità e lunga durata.
2. Elementi riscaldanti in ceramica PTC, riscaldamento ad alta efficienza, riscaldamento rapido, silenzioso, inodore, non inquinante, senza fiamma e non uccide l'ossigeno.
3. Impostazione di calore a due livelli, è possibile regolare la temperatura come preferisci.
4. C'è un fusibile di temperatura per paura di surriscaldamento e protezione da surriscaldamento del motore. Si spegne automaticamente quando la presa del vento è bloccata e si riaccende quando i vari articoli vengono liberati.
5. Vento naturale / caldo per la selezione. Potresti chiudere l'elemento di calore in estate; l'apparecchio potrebbe soffiare vento fresco per la circolazione dell'aria.
6. Termostato di sicurezza. Protezione da surriscaldamento.
7. Telecomando per un facile utilizzo.
8. Impostazioni del timer giornaliero e settimanali.

INSTALLAZIONE

Praticare due fori in una parete e avere una distanza superiore a 2,0 m da terra, il diametro del foro come contenuto nel bullone di espansione, che è 6 mm. Dopo aver risserrato il bullone di espansione, fissare il pothook sul bullone di espansione con una vite. Assicurati che il pothook sia inserito sul fondo. Vedere il disegno come segue per una migliore comprensione. (vedi l'immagine)
Utilizzare i componenti della macchina (viti e tubo di espansione) sul muro come mostrato nella figura seguente, quindi montare la macchina.

Nota: il peso massimo è 4,1 kg, il muro dovrebbe essere in grado di sostenere questo peso.

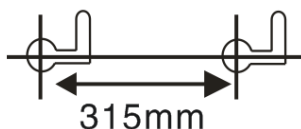
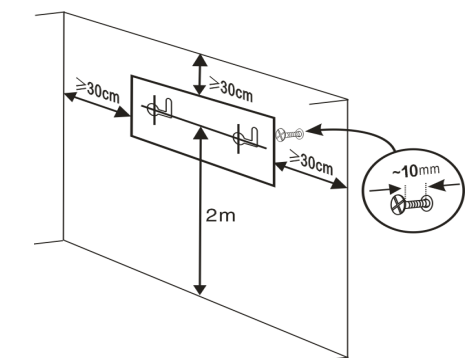

1. La distanza tra il prodotto e il soffitto (e il lato) dovrebbe essere ≥ 30 cm.
2. Dimensioni di installazione del prodotto: vedere la figura.
3. **Nota:** quando il prodotto è installato, il gancio (vite) è allineato con il foro "A" sul prodotto. Dopo averlo appeso, deve essere spostato sulla "B", per essere fissato saldamente.
4. Per rimuovere il prodotto dalla parete, è necessario spostarlo da "B" a "A", quindi estrarlo.

Parametri tecnici:

Modello	Potenza nominale	Tensione nominale	Frequenza nominale	Classe II
SS-18360	2000W	220-240V~	50-60Hz	

Uso:

1. Assicurarsi che la capacità sia 220-240 V ~, 50-60 Hz.
2. Inserisci la spina nella presa di corrente.
3. Accendere l'apparecchio selezionando l'impostazione desiderata.
4. Utilizzare la macchina secondo i tasti di controllo sul pannello di controllo o sul controller a infrarossi. (Puoi vedere il pannello di controllo e il controller a infrarossi in questo documento)



“0” è “OFF”. “I” è “ON”.



1. Accendere l'interruttore di alimentazione, il LED visualizza la temperatura ambiente corrente, l'apparecchio è in standby.
2. Sul lato destro dell'apparecchio è posizionato un interruttore. Premere “START / STOP”, alto calore, premere di nuovo, l'apparecchio si spegnerà.
3. Tutte le funzioni devono essere azionate tramite telecomando.
4. Il ventilatore continua a funzionare per 30 secondi quando l'apparecchio è spento (dopo il riscaldamento)
Nota: l'indicatore si illumina quando funziona la funzione corrispondente

Mostra la descrizione del simbolo:



FAN



Calore ridotto



Calore alto



Timer



Timer settimanale













Luce accesa:
Modalità temperatura impostata,
intervallo di temperatura 18-45 °C

Sfarfallio di luce:
Avvio di rilevamento finestra aperta.





Telecomando:

	<p>Premere "  " come segue: ON (funzionamento ventola), OFF (la ventola continua a funzionare per 30 secondi quando si spegne l'apparecchio dopo il riscaldamento).</p>	
 Riscaldamento	<p>Premere "  " come segue: calore basso, calore alto, la ventola funziona.</p>	
 Timer	<p>Premere "  " per impostare il timer come segue: 1H, 2H, 3H ... 8H. Quando si avvia il timer settimanale, non è possibile impostare questa funzione timer.</p>	
 Impostazione della temperatura	<p>Modalità di impostazione della temperatura Luce accesa</p>	<p>1. Premere "  ", la modalità di temperatura impostata è in attesa, premere "+" "-" per regolare la temperatura, Intervallo di temperatura: 18-45 ° C.</p> <p>Premere "-", Se la temperatura impostata è uguale o inferiore alla temperatura ambiente, interrompere il riscaldamento. Premere "+", Se la temperatura impostata è 1-2 °C superiore alla temperatura ambiente, riscaldamento basso. Se la temperatura impostata è superiore o uguale alla temperatura ambiente + 3 °C, riscaldamento elevato.</p> <p>2. Premere OK, o dopo che il LED lampeggia per 5 secondi, viene avviata la modalità di temperatura impostata.</p>
 Rilevamento della finestra aperta	<p>Rilevamento della finestra aperta Luce tremolante</p>	<p>1. Il rilevamento della finestra aperta può essere avviato solo quando l'apparecchio è in modalità riscaldamento (non può essere avviato quando l'elettrodomestico funziona solo con la ventola) o in modalità temperatura impostata.</p> <p>2. Premere "  " rilevamento della finestra aperta, acceso, rilevamento finestra aperta, spento.</p> <p>3. Il rilevamento della temperatura si avvia dopo 1 minuto dall'avvio del rilevamento della finestra aperta.</p> <p>Per 10 minuti (punto di controllo per il rilevamento della decelerazione della temperatura) come un round, in un round, rileva la temperatura una volta ogni 5 minuti (punto di controllo di rilevamento rapido della temperatura). Dettaglio nella seguente tabella.</p>



Rilevamento della finestra aperta





Rilevamento della finestra aperta Luce tremolante

Tempo tondo Min: s	Tempo Min: s	Descrizione
00:00 - 01:00	00:00	Avvio di rilevamento finestra aperta
01:00 - 11:00	01:00	Avvio rilevamento temperatura Punto di controllo iniziale di rilevamento della temperatura
	06:00	Punto di controllo 1 di rilevamento della temperatura (punto di controllo per il rilevamento rapido della temperatura). 1. Il punto di controllo 1 del rilevamento della temperatura si riduce dal punto di controllo iniziale di rilevamento della temperatura ≤ 8 °C, l'apparecchio continua a riscaldarsi e il rilevamento della finestra aperta continua a funzionare. 2. il punto di controllo 1 del rilevamento della temperatura si riduce dal punto di controllo iniziale di rilevamento della temperatura > 8 °C. L'apparecchio arresta il riscaldamento e resta in attesa, il rilevamento della finestra aperta si arresta. (Vedi Note) 3. Punto di controllo del rilevamento della temperatura 1 (** °C) \geq Punto di controllo iniziale di rilevamento della temperatura, l'apparecchio continua a riscaldarsi e il rilevamento della finestra aperta continua a funzionare ** °C: temperatura massima di rilevamento 51 °C (vedi protezione spegnimento)
	11:00	Punto di controllo del rilevamento della temperatura 2 (punto di controllo per il rilevamento della velocità di rallentamento) 1. La temperatura a questo punto è la fine di questo round e l'inizio del prossimo round. 2. Ogni 10 minuti come un round, in un round, rileva la temperatura una volta ogni 5 minuti 3. In corrispondenza del punto di controllo 2 del rilevamento della temperatura, il metodo di prova è uguale al punto di controllo del rilevamento della temperatura 1. (confronta con il punto di controllo di partenza rilevamento della temperatura)
Osservazioni		1. Quando l'apparecchio interrompe il riscaldamento, l'allarme suona 5 secondi e la ventola continua a funzionare per 30 secondi, quindi si fermerà, la luce della modalità impostata sfarfallerà e il display LED si spegnerà e lampeggerà. 1.1. Premere  per riavviare la stessa modalità di lavoro prima che l'elettrodomestico si fermi. Dopo il riavvio, il rilevamento della finestra aperta inizia una nuova volta. 1.2. Premere  per spegnere, quindi il LED visualizza la temperatura ambiente corrente e l'apparecchio è in stand by.

Il timer settimanale può essere avviato solo quando l'apparecchio è in modalità riscaldamento (non può avviarsi quando l'elettrodomestico funziona solo con il ventilatore) o in modalità temperatura impostata.



Timer settimanale

	Tempo presente	Primo avvio	<p>La prima volta che si avvia (avvio dopo interruzione di corrente), è necessario impostare il tempo attuale. Metodo di impostazione:</p> <p>a. Imposta giorno in una settimana: display a LED 01, è lunedì, premere + o - per regolare Present Day, 01-07, è da lunedì a domenica. Premere OK per terminare l'impostazione.</p> <p>b. Imposta le ore: il display a LED 00, è 0H, premere + o - per regolare l'ora attuale, da 00 a 23, è da 0H a 23H. Premere OK per terminare l'impostazione.</p> <p>c. Impostare i minuti: display a LED 00, è 0min, premere + o - per regolare Minute Presente, 00 a 59, è da 0 min a 59 min. Premere OK per terminare l'impostazione.</p> <p>Nota:</p> <p>1. Non premere OK entro 10 secondi dopo la regolazione, l'impostazione del tempo attuale è fallita.</p> <p>2. Tagliare prima il potere quindi ripristinare il tempo presente.</p>
		Set tempo presente finito	LED display P1
P1	Modalità predefinita (vedi i dettagli nella tabella delle modalità)		Premere  display a LED P1, premere OK, selezionare Modalità P1. (Non premere OK entro 10 s, l'impostazione del timer settimanale è fallita)
P2			Premere  display a LED P2, premere OK, selezionare Modalità P2. (Non premere OK entro 10 s, l'impostazione del timer settimanale è fallita)
P3			Premere  display a LED P3, premere OK, selezionare Modalità P3. (Non premere OK entro 10 s, l'impostazione del timer settimanale è fallita)
P4			Premere  display a LED P4, premere OK, selezionare Modalità P4. (Non premere OK entro 10 s, l'impostazione del timer settimanale è fallita)
P5			Premere  display a LED P5, premere OK, selezionare Modalità P5. (Non premere OK entro 10 s, l'impostazione del timer settimanale è fallita)
P6		Modalità libera	



Timer settimanale

P6 Modalità libera

Display a LED 1 e sfarfallio (Lunedì)	Premere OK	Modalità preimpostata al lunedì a. Display a LED 00, premere + o - per impostare da 0H a 24H, quindi premere OK, l'ora di inizio impostata è completata. L'apppliance inizia a funzionare in questo momento. b. Display a LED 00, premere + o - per impostare da 0H a 24H, quindi premere OK, il tempo di arresto impostato è completato. c. L'ora di inizio impostata è 00, l'ora di arresto è 00, quella predefinita predefinita è disattivata.
	Sfarfallio 5s	Non impostato su 5s, modalità preimpostata in chiusura lunedì e passaggio a 2 (martedì)
Display a LED 2-7	Il metodo di impostazione da 2 a 7 è lo stesso di 1.	
Nota	<ol style="list-style-type: none">1. In al giorno, solo può impostare un orario di lavoro rotondo (dall'inizio alla fine)2. Solo può impostare le ore, nessun minuto.3. La modalità preimpostata deve impostare entrambi i tempi di avvio e di arresto.4. Modalità preimpostata tutte 1-7 devono essere completate o il default sarà shutdown. Dopo aver impostato il 7, la settimana inizierà. La spia del timer settimanale è accesa.	
Impostazione rapida	<ol style="list-style-type: none">1. LED 1-7 sfarfallio, premere + o - per regolare e premere OK per selezionare il giorno da lunedì a domenica, non selezionato giorno default arresto (inizio: 00, stop: 00). È necessario impostare l'ora di avvio e di arresto su 7 (impostare start: 00, stop: 00 se è necessario spegnere il 7 (domenica), quindi premere OK), il timer settimanale si avvia.2. Ha una funzione di memoria, dopo aver impostato il timer settimanale (annulla il timer settimanale, l'impostazione è in registrazione) Impostazione dell'eliminazione della registrazione dopo l'interruzione dell'alimentazione.	

Arresto del timer settimanale

Premere sette volte  il timer settimanale si spegne.

Mostra descrizione

1. Il LED visualizza la temperatura ambiente corrente dopo l'impostazione, le spie del timer settimanale e le spie delle funzioni corrispondenti sono accese.
2. Modalità di riscaldamento (Bassa temperatura o Alta temperatura, non Modalità temperatura impostata), quando si imposta il timer settimanale, il LED visualizza la temperatura ambiente corrente e la spia del timer settimanale e lo sfarfallio di calore basso o alta calore. Impostare la modalità temperatura, quando si imposta il timer settimanale, la spia della modalità temperatura impostata è accesa.
3. Altalena, Calore basso, Calore alto, Temperatura impostata, Funzioni di rilevamento finestra aperta possono essere attivate tutte in modalità timer settimanale o normale.
4. La spia è accesa quando la funzione corrispondente sta funzionando.



Timer settimanale





Tabella Modalità:

Modalità	Lunedì	Martedì	Mercoledì	Giovedì	Venerdì	Sabato	Domenica
P1	8:00-17:00	8:00-17:00	8:00-17:00	8:00-17:00	8:00-17:00	8:00-17:00	8:00-17:00
P2	18:00-7:00 ^a	18:00-7:00 ^a	18:00-7:00 ^a	18:00-7:00 ^a	18:00-7:00 ^a	18:00-7:00 ^a	18:00-7:00 ^a
P3	8:00-17:00	8:00-17:00	8:00-17:00	8:00-17:00	8:00-17:00	OFF	OFF
P4	18:00-7:00 ^a	18:00-7:00 ^a	18:00-7:00 ^a	18:00-7:00 ^a	18:00-7:00 ^a	OFF	OFF
P5	OFF	OFF	OFF	OFF	OFF	00:00-23:59	00:00-23:59
P6	Modalità libera	Modalità libera	Modalità libera	Modalità libera	Modalità libera	Modalità libera	Modalità libera
Nota	a: Modalità P2 / P4, l'ora di arresto è al secondo giorno						
	P6: Intervallo di tempo impostato, 00-24H, l'ora di inizio deve essere precedente all'ora di arresto, altrimenti impostare l'errore.						





Annulla

Annulla la modalità di temperatura impostata

1. In fase di impostazione, premere  per annullare.
2. Dopo aver completato la temperatura di impostazione, deve premere  prima quindi premere  per annullare.
3. Quando si imposta la modalità temperatura a fuoco basso, dopo l'annullamento, tornare al fuoco basso. Quando si imposta la modalità temperatura su fuoco alto, dopo l'annullamento, tornare al fuoco alto.
4. Premere  impostare shutdown della modalità temperatura.

Annulare il timer settimanale

1. Quando si imposta, premere  per annullare.
2. Dopo aver impostato il timer settimanale, è necessario premere prima  quindi premere  per annullare.
- 3.1. Impostare la Modalità temperatura per impostare il timer settimanale, quando si annulla il timer settimanale, funziona su Calore alto.
- 3.2. Quando la modalità di riscaldamento (non impostata sulla modalità di temperatura) su Bassa temperatura, dopo aver annullato il timer settimanale, tornare a Calore basso. Quando la modalità di riscaldamento (non impostata sulla modalità di temperatura) su Calore alto, dopo aver annullato il timer settimanale, tornare a Calore alto.

Protezione da spegnimento

Avviamento predefinito

La temperatura massima di rilevamento è 51 °C, l'apparecchio si spegne quando la temperatura rilevata raggiunge 51 °C.

PULIZIA E MANUTENZIONE

1. Non installare questo riscaldatore vicino a fiamme di calore o nel percorso diretto della luce solare per evitare che il riscaldatore cambi colore e si distorca.
2. Se non si utilizza il riscaldatore per un lungo periodo, pulire la superficie. Attendere che la macchina si raffreddi e estrarre la spina, quindi pulirla. Pulisci con un panno o un detergente. Non lavare mai direttamente con acqua, non far cadere acqua nella macchina. Non pulirlo mai con acidi, diluenti chimici, benzina, benzene, ecc.
3. Prima di usarlo di nuovo, si prega di controllare e assicurarsi che l'uscita del vento non ha polvere e altre cose per bloccarlo.

Avvertenza: non toccare la macchina da lavoro e non coprire l'uscita e l'ingresso del vento.

DECLARACIÓN DE CONFORMIDAD

Este dispositivo cumple con la directiva de baja tensión 2014/35/CE.
La directiva de Compatibilidad Electromagnética 2014/30/UE.
La directiva 2015/863 UE sobre restricciones a la utilización de determinadas sustancias peligrosas en aparatos eléctricos.
La directiva 2009/125/CE en los requisitos de diseño ecológico aplicables a los productos relacionados con la energía.



DECLARAÇÃO DE CONFORMIDADE

Cet appareil est conforme a la directive Basse Tension 2014/35/CE.
La directive Compatibilité électromagnétique 2014/30/UE.
La directive 2015/863/UE relative à la limitation de l'utilisation de certaines substances dangereuses dans les équipements.
La directive 2009/125/CE électriques et électroniques sur les exigences en matière d'éco conception applicables aux produits liés à l'énergie.



DECLARATION OF CONFORMITY

This device complies with EU Low Voltage Directive 2014/35/EC.
Electromagnetic Compatibility Directive 2014/30/EU.
Directive 2015/863/EU on the restriction of the use of certain hazardous substances in electrical.
Directive 2009/125/EC on the eco-design requirements applicable to energy-related products.



DECLARAÇÃO DE CONFORMIDADE

Este dispositivo está em conformidade com a Diretiva de Baixa Tensão 2014/35/CE.
A directiva de Compatibilidade Electromagnética 2014/30/UE.
A directiva 2015/863/UE relativa à restrição do uso de determinadas substâncias perigosas em equipamentos eléctricos e electrónicos.
A directiva 2009/125/CE sobre os requisitos de concepção ecológica aplicáveis aos produto relacionados com a energia.



DICHIARAZIONE DI CONFORMITÀ

Questo dispositivo è conforme alla Direttiva UE sulla bassa tensione 2014/35/CE.
Direttiva Compatibilità Elettromagnetica 2014/30/UE.
Direttiva 2015/863/UE sulla restrizione dell'uso di determinate sostanze pericolose in ambito elettrico.
Direttiva 2009/125/CE sui requisiti di progettazione ecocompatibile applicabili ai prodotti connessi all'energia.



KONFORMITÄTSEKTLÄRUNG

Dieses Gerät entspricht der EU-Niederspannungsrichtlinie 2014/35/EG.
Richtlinie 2014/30/EU zur elektromagnetischen Verträglichkeit.
Richtlinie 2015/863/EU zur Beschränkung der Verwendung bestimmter gefährlicher Stoffe in Elektrogeräten.
Richtlinie 2009/125/EG über die Anforderungen an die umweltgerechte Gestaltung energieverbrauchsrelevanter Produkte.





Este símbolo en el producto o en el embalaje indica que este producto no se puede desechar como basura normal o residuos domésticos. Todos los equipos eléctricos, electrónicos y unidades que funcionan con baterías deben reciclarse de manera adecuada y de acuerdo con las leyes municipales locales. Puede reciclarlos llevándolos a un centro de eliminación autorizado por el gobierno o a contenedores especializados que puede encontrar en cualquier gran supermercado cercano, tiendas de productos electrónicos o electrodomésticos o centros comerciales que tengan este tipo de instalaciones disponibles.

Diseñado por: SOGO basada en las normas de calidad europeas
Importado por: Sanyan Appliances S.L, NIF: B98753056, C/ Barcas 2, 2 46002 Valencia, España
Producto fabricado en CHINA. Servicio postventa: www.sogosat.com sogosat@sogosat.com / 0034 902 222 161



This symbol on the product or on the packaging indicates that this product can't be disposed as normal rubbish or household waste. All the electrical, electronic equipment's and battery-operated units must recycle in proper manner and according to the local municipal laws. You can recycle them by taking them to government authorized disposal centres or specialized bins which you can find in any nearby big super markets, electronics or electro domestics products stores or malls who have these types of facilities available.

Designed by: SOGO based on European quality standards
Imported by: Sanyan Appliances S.L, NIF: B98753056, C/ Barcas 2, 2, 46002 Valencia, Spain
Product manufactured in CHINA. After-sales service: www.sogosat.com sogosat@sogosat.com / 0034 902 222 161



Ce symbole sur le produit ou sur l'emballage indique que ce produit ne peut pas être jeté comme un déchet normal ou un déchet ménager. Tous les équipements électriques, électroniques et les appareils à piles doivent être recyclés de manière appropriée et conformément aux lois municipales locales. Vous pouvez les recycler en les apportant à un centre d'élimination agréé par le gouvernement ou dans des poubelles spécialisées que vous pouvez trouver dans tous les grands supermarchés à proximité, les magasins de produits électroniques ou électroménagers ou les centres commerciaux qui disposent de ces types d'installations.

Élaboré par: SOGO basé sur les normes de qualité européennes
Importé par: Sanyan Appliances S.L, NIF : B98753056, C/ Barcas 2, 2, 46002 Valence, Espagne
Produit fabriqué en CHINA. Service après-vente: www.sogosat.com sogosat@sogosat.com / 0034 902 222 161



Este símbolo no produto ou na embalagem indica que este produto não pode ser descartado como lixo normal ou lixo doméstico. Todos os equipamentos elétricos, eletrônicos e unidades a bateria devem ser reciclados de maneira adequada e de acordo com as leis municipais locais. Você pode reciclá-los levando-os a um centro de descarte autorizado pelo governo ou a lixeiras especializadas que você pode encontrar em grandes supermercados próximos, lojas de produtos eletrônicos ou eletrodomésticos ou shoppings que tenham esse tipo de instalações disponíveis.

Desenhado por: SOGO baseado em padrões de qualidade europeus
Importado por: Sanyan Appliances S.L, NIF: B98753056, C/ Barcas 2, 2, 46002 Valência, Espanha
Produto fabricado na CHINA. Serviço pós-venda: www.sogosat.com sogosat@sogosat.com / 0034 902 222 161



Dieses Symbol auf dem Produkt oder der Verpackung weist darauf hin, dass dieses Produkt nicht als normaler Müll oder Hausmüll entsorgt werden darf. Alle elektrischen, elektronischen Geräte und batteriebetriebenen Geräte müssen auf ordnungsgemäße Weise und entsprechend recycelt werden nach den örtlichen Gemeindegesetzen. Sie können sie recyceln, indem Sie sie zu staatlich autorisierten Entsorgungszentren oder Spezialbehältern bringen, die Sie in nahe gelegenen großen Supermärkten, Elektronik- oder Elektrohaushaltswarengeschäften oder Einkaufszentren finden können, die diese Typen führen der verfügbaren Einrichtungen.

Entworfen von: SOGO basiert auf europäischen Qualitätsstandards
Eingeführt von: Sanyan Appliances S.L, NIF: B98753056, C/ Barcas 2, 2, 46002 Valencia, Spanien
Produkt hergestellt in CHINA. Kundendienst: www.sogosat.com sogosat@sogosat.com / 0034 902 222 161



Questo simbolo sul prodotto o sulla confezione indica che questo prodotto non può essere smaltito come normale rifiuto domestico o rifiuto domestico. Tutte le apparecchiature elettriche, elettroniche e le unità alimentate a batteria devono essere riciclate in modo adeguato e secondo le leggi locali comunali. Puoi riciclarli portandoli in un centro di smaltimento autorizzato dal governo o in contenitori specializzati che puoi trovare nei grandi supermercati, nei negozi di prodotti elettronici o elettrodomestici o nei centri commerciali che dispongono di questo tipo di strutture nelle vicinanze.

Progettato da: SOGO basato su standard di qualità europei
Importato da: Sanyan Appliances S.L, NIF: B98753056, C/ Barcas 2, 2, 46002 Valencia, Spagna
Producto fabricado in CHINA. Servizio post-vendita: www.sogosat.com sogosat@sogosat.com / 0034 902 222 161







SOGO[®]

Human Technology

ref. SS-18360

