

SOGO®

Human Technology

manual de instrucciones / instructions for use
mode d'emploi / manual de instruções
gebrauchsanweisung / manuale d'istruzioni



CAFETERA ESPRESSO AUTOMÁTICA
AUTOMATIC ESPRESSO COFFEE MACHINE
MACHINE À CAFÉ ESPRESSO AUTOMATIQUE
MÁQUINA DE CAFÉ ESPRESSO AUTOMÁTICA
AUTOMATISCHE ESPRESSO-KAFFEEMASCHINE
MACCHINA AUTOMATICA PER CAFFÈ ESPRESSO

Precaución: lea y conserve estas importantes instrucciones
Caution: please read and preserve these important instructions

ref. SS-7600



IMPORTANTE:

- 1. Lea siempre atentamente el libro de instrucciones antes de usarlo.**
- 2. Este manual se puede descargar desde nuestro sitio web, www.sogo.com**
- 3. Guarde estas instrucciones para futuras consultas.**

INSTRUCCIONES DE SEGURIDAD PARA EL USUARIO

- Lea atentamente las instrucciones antes de utilizar el aparato.
- Este producto está diseñado para uso doméstico en interiores, no industrial y no comercial. No utilice el artículo al aire libre ni para ningún otro propósito. El uso indebido o el manejo inadecuado pueden causar problemas con el aparato y pueden causar lesiones al usuario.
- Asegúrese de que el voltaje indicado en la placa de características coincide con la tensión de toma de corriente, antes de conectar el aparato.
- El aparato se ha incorporado con un enchufe con conexión a tierra. Asegúrese de que la toma de corriente de su casa esté bien conectada a tierra.
- Siempre retire el enchufe de la toma de corriente cuando el aparato no está en uso. No deje el aparato desatendido cuando esté encendido.
- Antes de limpiar o almacenar su electrodoméstico, desenchufe siempre el electrodoméstico de la fuente de alimentación y deje que se enfríe.
- Los aparatos no están diseñados para funcionar mediante un temporizador externo o un sistema de control remoto independiente.

- No coloque ni opere el aparato cerca de fuentes de agua.
- Nunca sumerja el aparato o el enchufe en agua o cualquier otro líquido. En caso de que el aparato se caiga al agua, desconéctelo inmediatamente del suministro principal y llévelo a un agente de servicio autorizado para que lo repare antes de volver a usarlo.
- Para protegerse contra descargas eléctricas, no sumerja el cable, los enchufes o el aparato en agua o cualquier otro líquido.
- No coloque ni utilice el aparato y su cable de alimentación sobre o cerca de superficies calientes (por ejemplo, estufas) o llamas abiertas.
- No deje el cable de alimentación colgando de bordes afilados y manténgalo alejado de objetos calientes y llamas. No enrolle el cable alrededor del aparato y no lo doble.
- No utilice el aparato si el cable o el enchufe están dañados. En el caso de que el cable esté dañado, solo debe ser reemplazado por el fabricante, su agente de servicio o personas calificadas de manera similar, para evitar peligros.
- En el caso de un mal funcionamiento del aparato o si se ha dañado de alguna manera, devuelva el aparato al centro de servicio autorizado más cercano para su examen, reparación o ajuste.
- Cuando desee quitar el enchufe de la toma de corriente, hágalo tirando del enchufe y no del cable o del aparato en sí.
- Asegúrese de que sus manos estén secas antes de enchufar o desenchufar.
- Este aparato no debe ser utilizado por personas (incluidos niños) con capacidades físicas,

sensoriales o mentales reducidas, o con falta de experiencia y conocimiento, a menos que hayan recibido supervisión o instrucción.

- Este aparato puede ser utilizado por niños a partir de 8 años y personas con capacidades físicas, sensoriales o mentales reducidas, o con falta de experiencia y conocimiento si se les ha supervisado o instruido sobre el uso del aparato de forma segura y entienden los peligros involucrados.
- Los niños deben ser supervisados para asegurarse de que no jueguen con el aparato.
- Los niños no deben realizar la limpieza y el mantenimiento del usuario sin supervisión.
- Mantenga el aparato y su cable fuera del alcance de los niños menores de 8 años.
- No permita que los niños utilicen el aparato sin supervisión.
- Es necesaria una estrecha supervisión cuando su electrodoméstico sea utilizado por niños o cerca de ellos.
- No utilice el aparato para ningún otro propósito que no sea el descrito en este manual.
- No deje que el aparato funcione sin supervisión.
- Nunca use accesorios que no sean recomendados por el fabricante.
- El uso de accesorios no recomendados o vendidos por el fabricante del electrodoméstico puede provocar incendios, descargas eléctricas o lesiones a las personas.
- Coloque siempre el aparato sobre una superficie plana y uniforme.
- No utilice el aparato al aire libre.
- Este aparato está diseñado para ser utilizado en aplicaciones domésticas y similares, tales como:

- a. áreas de cocina para el personal en tiendas, oficinas y otros entornos de trabajo;
- b. casas de campo;
- c. por clientes en hoteles, moteles y otros entornos de tipo residencial;
- d. Ambientes tipo bed and breakfast.

INSTRUCCIONES DE SEGURIDAD AL USAR ESTA CAFETERA

- Tenga cuidado de no quemarse con el vapor.
- No toque las superficies calientes del aparato (como el tubo de vapor y el filtro de preparación, mientras está en uso). Utilice la manija o las perillas.
- No deje que la cafetera funcione sin agua.
- **ADVERTENCIA:** Existe riesgo de quemaduras si se quita el tanque de agua durante los ciclos de preparación.
- No retire el embudo metálico cuando el aparato esté preparando café o cuando escape vapor y agua caliente del embudo metálico, y asegúrese de liberar la presión en el depósito de agua antes de retirar el embudo metálico.
- Alivie la presión a través del tubo de vapor antes de quitar la tapa del tanque o el embudo de metal.
- **ADVERTENCIA:** La abertura de llenado no debe abrirse durante el uso.
- **ADVERTENCIA:** Posibles lesiones por mal uso.
- **ADVERTENCIA:** ¡Alto riesgo de quemaduras! No toque las partes calientes de la cafetera.
- La cafetera no debe colocarse en un armario cerrado.
- No toque ni mueva la cafetera mientras está en uso.
- No use la cafetera sin agua.

CONOZCA SU MÁQUINA DE CAFÉ



ESPECIFICACIONES TÉCNICAS

Voltaje / frecuencia: 220-240V~ 50-60Hz

Consumo de energía: 1250-1450W

LAS PRINCIPALES FUNCIONES DE TU PROPIA CAFETERA LATTEMAGIC

Con la ayuda de los botones indicadores de taza simple y doble, puede preparar espresso, capuchino o café con leche simple o doble.

La boquilla de vapor de alta presión de 15 bares ayuda a calentar o espumar leche, capuchino y chocolate caliente. También puede utilizar la boquilla de vapor para obtener agua caliente para beber, hacer té e infusiones.

El sistema de vapor de alta presión garantiza un calentamiento rápido.

Depósito de agua de 1L de capacidad, para hacer muchos más cafés a la vez.

Calentamiento de bloque térmico y sistema de preparación previa, para humedecer antes de preparar el café.

Función de parada automática del flujo para garantizar el suministro de la cantidad correcta de café.

Bandeja de goteo doble, para facilitar el ajuste de tazas más pequeñas y más altas.

Plato calefactor en la parte superior de la cafetera, para precalentar las tazas de café.

Protección contra sobrecalentamiento y sobrepresión.

Desmontable: boquilla de espuma, bandeja de goteo y otras partes, para garantizar una fácil limpieza.

Sistema de drenaje funcional y fácil de lavar.

ANTES DEL PRIMER USO

Para garantizar el uso correcto de la cafetera antes del primer uso, enjuague la cafetera y el depósito de agua con agua tibia.

Asegúrese de que el voltaje de la toma de corriente de pared sea el mismo que el voltaje de la etiqueta de clasificación antes de enchufarlo.

- Vierta agua en el tanque de agua, el nivel del agua no debe exceder la marca "MAX" en el tanque de agua. Luego cierre la tapa del tanque.

Nota: el aparato se suministra con un depósito de agua para facilitar la limpieza, primero puede llenar el depósito de agua con agua y luego colocar el depósito de agua en el aparato.

- Coloque el filtro de preparación en el embudo de metal (sin café).
- Coloque una taza de expreso en la placa de goteo. Asegúrese de que la perilla esté en posición horizontal (posición de apagado).
- Conecte el enchufe a la toma de corriente de la pared, presione el botón de encendido "☺". El

- indicador de encendido se iluminará y el indicador de taza simple / doble / vapor comenzará a parpadear.
- El aparato comenzará a calentarse. Cuando el indicador de taza simple / doble / vapor se vuelve fijo, significa que el precalentamiento ha terminado. Presione el botón de taza doble . Espere un momento, el agua saldrá.
 - Cuando el aparato deja de bombear agua automáticamente, puede verter más agua en el recipiente sacándolo, ahora puede comenzar a preparar.



Nota: Puede haber ruido al bombear el agua por primera vez, es normal. El aparato está liberando el aire del aparato. Después de unos 20 segundos, el ruido desaparecerá.

PRECALENTAMIENTO

Siempre se recomienda precalentar la cafetera antes de preparar el café, incluido el embudo metálico, el filtro de preparación y la taza, para que el sabor del café no se vea influenciado por las partes frías.



1. Retire el tanque de agua y abra la tapa del tanque para llenarlo con el agua deseada, el nivel de agua no debe exceder la marca "MAX" en el tanque de agua. Luego coloque el tanque de agua en su posición.
2. Coloque el filtro de preparación en el embudo de metal, asegúrese de que el tubo del embudo esté alineado con la ranura del aparato, luego inserte el embudo en el aparato en la posición "LOCK". Puede fijarlos firmemente en la cafetera girándolo en sentido antihorario hasta que esté en la posición "CERRAR".
3. Coloque una taza de expreso en la placa de goteo.
4. Luego, conecte el aparato a la fuente de alimentación. Asegúrese de que la perilla esté siempre en la posición horizontal (posición de apagado) antes de usarla.
5. Presione el botón de encendido . El indicador de encendido se iluminará y el indicador simple / doble taza / vapor comienza a parpadear.
6. Cuando el indicador de simple / doble tazas / vapor se convierte en estable, que muestra el precalentamiento está terminado.

HACER CAFÉ EXPRESO

1. Retire el embudo girándolo en sentido horario, agregue café molido al filtro de preparación con la cuchara medidora. Con una cucharada de café molido en polvo puede preparar aproximadamente una taza de café de primera calidad. Luego presione el café molido en polvo firmemente con la cuchara medidora.
2. Coloque el filtro de preparación en el embudo de metal, asegúrese de que el tubo del embudo se alinee con la ranura del aparato. A continuación, introduzca el embudo en el aparato como se indica en la marca "LOCK" y fíjelo firmemente en la cafetera, girándolo en sentido antihorario hasta la posición "CLOSE".
3. Luego coloque la taza caliente en la placa de goteo.
4. Seleccione una taza  o una taza doble  según la necesidad y luego presione el botón correspondiente de la función seleccionada. Después de esperar un momento, el café saldrá.
5. El aparato dejará de funcionar cuando finalice la preparación del café. Tu café está listo ahora.
ADVERTENCIA: ¡No deje la cafetera desatendida durante la preparación del café, ya que a veces debe operar manualmente!
6. Después de terminar de preparar el café, puede sacar el embudo de metal girándolo en el sentido de las agujas del reloj y luego verter el residuo del café.

ESTABLEZCA LA CANTIDAD DE DISPENSACIÓN



1. Cantidad de dispensación de una taza



Presione y mantenga presionado el botón de taza única  durante 3 segundos para ingresar al modo de configuración de la cantidad de café dispensada. Luego presione nuevamente el botón , el café comienza a dispensarse y el "indicador de taza única" parpadea al mismo tiempo, cuando se obtiene la cantidad deseada, presione nuevamente el botón , el café deja de dispensarse. En ese momento, el ajuste para la cantidad de dispensación de una taza finaliza y se guardará para la siguiente operación. La cantidad de dispensación ajustable de una taza varía entre 25 ml y 60 ml.

2. Cantidad de dispensación de taza doble

Mantenga presionado el botón  durante 3 segundos para ingresar al modo de configuración de la cantidad de dispensación, luego siga la operación de configuración de la cantidad de dispensación de una taza. La cantidad de dispensación ajustable de una taza doble varía entre 70 ml y 110 ml.

3. Restaurar la configuración de fábrica





Simultáneamente presione y mantenga presionados los botones  y  durante 3 segundos para recuperar la configuración de fábrica de la cantidad de dispensación.

Si no desea preparar café cuando aparece la advertencia de alta temperatura, puede presionar el botón  o  nuevamente para cancelar.

FUNCIÓN DE APAGADO AUTOMÁTICO

1. Después de presionar el botón de encendido, si no se ha realizado ninguna operación durante 29 minutos, la unidad se apagará automáticamente.
2. Después de presionar el botón de encendido, si no se realiza ninguna operación después de bombear aproximadamente 215 ml de agua, la bomba se detendrá automáticamente.
3. Después de presionar el botón de encendido, si no se realiza ninguna operación después de bombear durante 180 segundos para espumar la leche, el bombeo se detendrá automáticamente.

CÓMO HACER ESPUMA DE LECHE

1. Presione el botón de vapor , el indicador de vapor comenzará a parpadear. Cuando el indicador de vapor se estabiliza, el precalentamiento finaliza.
2. Para hacer la leche espumosa, llene la jarra de acero inoxidable con 100g de leche, se recomienda utilizar leche entera a temperatura del frigorífico (no caliente).
Nota: al elegir el tamaño de la jarra, se recomienda que el diámetro sea inferior a 70 ± 5 mm. Tenga en cuenta que la leche aumenta de volumen por 2 veces, por lo que asegúrese de que la altura de la jarra es lo suficientemente grande como para evitar cualquier tipo de desbordamiento.
3. Inserte la varilla de vapor unos dos centímetros en la leche, luego gire la perilla a la posición .
Saldrá vapor por la salida de vapor. Espume de leche moviendo la jarra de arriba a abajo.
Advertencia: asegúrese de operar con cuidado ya que el vapor puede provocar quemaduras en la persona. Después de obtener la cantidad necesaria de espuma de leche, apague la perilla.
Nota: Limpie la salida de vapor con un paño húmedo o una esponja inmediatamente después de que deje de generarse vapor, evite tocar el tubo de vapor y la boquilla durante el proceso de limpieza de la bandeja.
La varilla de vapor se puede usar solo para espumar leche o para preparar bebidas calientes como chocolate y agua caliente.
4. Y así, con la ayuda de la leche espumosa preparada, puede hacer el tipo de café que desea hacer.
Nota: Después de preparar el vapor, puede presionar el botón  o  inmediatamente para volver a preparar café. El indicador de café parpadeará rápidamente si la temperatura es demasiado alta. En este momento, deberá reducir la temperatura siguiendo el proceso de operación. Gire la perilla a la posición de "agua caliente" en , luego saldrá el agua caliente. Cuando la temperatura baja, la bomba se detiene automáticamente. Debe apagar la perilla, luego podrá volver a preparar café.

CÓMO HACER AGUA CALIENTE

Puedes utilizar esta cafetera para calentar agua, para beberla o para hacer té e infusiones.

Una vez que la cafetera esté precalentada, gire la perilla a la posición , luego el agua caliente saldrá por el tubo de vapor. Cuando obtenga la cantidad deseada de agua caliente, apague la perilla. Antes de hacer agua caliente, asegúrese de colocar una taza debajo de la varilla de vapor.

CONSEJOS PARA HACER CAFÉS ESPECIALES

Con su cafetera Lattemagic, puede preparar en casa, a su conveniencia, varios tipos de cafés espresso populares, que puede beber en su cafetería local.

Cómo hacer una taza de capuchino

El capuchino es un café de origen italiano que se sirve en una taza mediana de 160-180ml. Un capuchino es el café que contiene partes iguales de espresso, leche al vapor y espuma de leche. Para hacer capuchino en casa, primero prepare el café expés y la leche espumada con la ayuda de su propia cafetera Lattemagic, como se sugiere en el proceso "HACER ESPUMA DE LECHE" y "HACER CAFÉ EXPÉS".

Para hacer el mejor capuchino es recomendable llenar 1/3 de la parte inferior de la taza con leche al vapor. Vierta 1/3 de parte del café expreso sobre la leche al vapor.

Nota: Verter el café con cuidado con la ayuda de una cuchara, para evitar que se mezcle con la leche al vapor. Sobre el café expés poner la espuma de leche, con ayuda de una cuchara, y luego espolvorear un poco de cacao en polvo encima de la espuma de leche.

La capa correcta de leche, café y espuma de leche le da el mejor sabor y textura.

Cómo hacer una taza de Caffé Latte

El caffè latte es un café de origen americano que se sirve en una taza larga de 240-250ml. Se le conoce como el hermano mayor del capuchino, elaborado con 1/3 parte de un trago simple o doble de espresso y el resto, 2/3 partes, de leche al vapor con una pequeña capa de leche espumosa.

Para hacer caffè latte en casa, primero prepare el café espresso y la leche espumada, con la ayuda de su propia cafetera Lattemagic, como se sugiere en el proceso "Hacer espuma de leche" y "Hacer café expreso".

Para hacer el mejor café con leche, es aconsejable superponer perfectamente el café exprés y la leche. Llene 1/3 de la parte inferior de la taza con un trago doble de café exprés. Verter las 2/3 partes de la leche al vapor sobre el café exprés con ayuda de una cuchara, para evitar que la leche se mezcle con el café. Encima de la leche al vapor coloque una fina capa de espuma de leche. Y así, su propio café con leche está listo.

Cómo hacer una taza de Flat White

El Flat White es un café de origen australiano y neozelandés, servido en una taza mediana de 150-180ml. Esta es la bebida de aquellos amantes del café a los que les gusta el sabor fuerte del café, con el espresso dominando el sabor y la leche añadida para estabilizar el sabor.

Para hacer Flat White en casa, primero prepare el café exprés y la leche espumada con la ayuda de su propia cafetera Lattemagic, como se sugiere en el proceso "HACER ESPUMA DE LECHE" y "HACER CAFÉ EXPRESO".

Para hacer el Flat White, llene 1/3 de la parte inferior de la taza con una dosis doble de café exprés. Vierta 2/3 parte de leche al vapor sobre el café.

Nota: La leche al vapor debe tener una capa de microespuma, pero no la capa de espuma rígida que se usa para hacer café con leche o capuchino.

Cómo hacer Latte Macchiato

El latte macchiato es conocido por ser un café con tres capas distintivas de leche, espresso y espuma de leche. El tamaño de la porción normal es como caffè latte, 240-250ml, y la única gran diferencia entre caffè latte y macchiato es el orden de vertido del café exprés y la leche en la taza. Para hacer el caffè macchiato en casa, primero prepare el café exprés y la leche espumada con la ayuda de su propia cafetera Lattemagic, como se sugiere en el proceso "HACER ESPUMA DE LECHE" y "HACER CAFÉ EXPRESO".

Para hacer el latte macchiato, vierte 2/3 de la leche al vapor en la parte inferior de la taza.

Agregue 1/3 parte de café exprés en la parte superior de la leche al vapor.

Nota: utilice siempre la cuchara, para evitar que la leche y el café se mezclen.





Coloque una pequeña capa de espuma de leche en la parte superior del café.

De esta manera, usted tendrá un latte macchiato listo.

LIMPIEZA Y MANTENIMIENTO

1. Desconecte el enchufe de la fuente de alimentación y deje que la cafetera se enfríe completamente antes de limpiarla.
2. Limpie la carcasa de la cafetera con frecuencia con una esponja a prueba de humedad y limpie el depósito de agua, la bandeja de goteo y la placa de goteo con regularidad. Luego séquelos.
Nota: Nunca use líquidos o limpiadores abrasivos. No sumerja nunca la carcasa en agua para limpiarla.
3. Separe el embudo de metal girándolo en el sentido de las agujas del reloj, deseche los residuos de café del interior. A continuación, se puede limpiar con un limpiador, pero hay que aclarar con agua limpia.
4. Limpie todos los accesorios con agua y séquelos bien.

LIMPIEZA DE DEPÓSITOS DE MINERALES

1. Para asegurarse de que su cafetera funcione de manera eficiente, la tubería interna esté limpia y para obtener el mejor sabor del café, la máquina de café debe descalcificarse, limpiarse y mantenerse periódicamente. Cuando el aparato haya funcionado de forma continua durante 500 ciclos, aparecerá la advertencia de descalcificación. Al mismo tiempo, todos los indicadores parpadearán 5 veces, lo que significa que la máquina de café debe descalcificarse. Luego, el aparato volverá a su estado normal. La advertencia de descalcificación aparecerá cada vez que encienda el aparato, hasta que la cancele o realice la descalcificación. El líquido descalcificador en botellas, que se utiliza específicamente para la limpieza de cafeteras de uso doméstico, se puede comprar en su supermercado cercano o en pequeñas tiendas de distribución de electrodomésticos.
2. Llene el depósito de agua con agua y descalcificador hasta el nivel MÁX (la proporción de agua y descalcificador es 4: 1). Siga amablemente las instrucciones para descalcificar la cafetera. Utilice un "descalcificador doméstico", puede utilizar ácido cítrico (se puede comprar en cualquier farmacia o farmacia) en lugar del descalcificador (cien partes de agua y tres partes de ácido cítrico).
3. Presione el botón  una vez para preparar café y hacer agua caliente durante unos 100 ml. A continuación, apague el aparato y deje la solución descalcificadora en el aparato durante 5 minutos.
4. Encienda el aparato y repita el paso 3 tres veces.
5. Repita el paso 3 dos veces más con agua del grifo al nivel MÁX (no es necesario esperar 5 minutos).
6. Una vez finalizada la descalcificación, debe cancelar la advertencia de descalcificación: mantenga presionado y presione simultáneamente el botón , el botón  y el botón vapor  durante 3 segundos.

SOLUCIÓN DE PROBLEMAS

Síntoma	Causa	Correcciones
Fugas de agua por la parte inferior de la cafetera.	Hay demasiada agua acumulada en la bandeja de goteo.	Limpie la bandeja de goteo.
	La cafetera no funciona correctamente.	Comuníquese con el centro de servicio autorizado para realizar la reparación.
El agua sale por el lado exterior del filtro.	Hay algo de café en polvo en el borde del filtro.	Deshacerse de él.
Hay un sabor ácido (vinagre) en el café expreso.	El proceso de limpieza no se ha realizado bien, después de limpiar los depósitos minerales.	Limpia la cafetera según el proceso de "antes del primer uso", varias veces.
	El café en polvo se almacenó en un lugar caliente y húmedo durante mucho tiempo. El café en polvo se ha puesto malo	Utilice café en polvo recién hecho o guarde el café en polvo sin usar en un lugar fresco y seco. Después de abrir un paquete de café en polvo, ciérrelo bien y guárdelo en el refrigerador para mantener su frescura.
La cafetera ya no funciona.	La toma de corriente no está bien conectada.	Enchufe el cable de alimentación en una toma de corriente de pared correctamente; si el aparato aún no funciona, comuníquese con el centro de servicio autorizado para repararlo.
El vapor no puede hacer espuma.	El indicador blanco no está iluminado.	Solo después de que se ilumina el indicador blanco, se puede usar el vapor para hacer espuma.
	El recipiente es demasiado grande o la forma no encaja correctamente.	Use una taza alta y estrecha.
	Ha usado leche desnatada	Utilice leche entera o semidesnatada.
El indicador de taza única y el indicador de taza doble parpadean rápidamente	Después de hacer 215 ml de agua caliente, la perilla no se ha reiniciado. La perilla no se restablece después de enfriarse	Restablezca la perilla a la posición de apagado
El indicador de vapor parpadea rápidamente	Después de hacer vapor durante 180 segundos, la perilla no se ha reiniciado.	Restablezca la perilla a la posición de apagado
El indicador de taza única o el indicador de taza doble parpadean rápidamente	La temperatura de la caldera es demasiado alta.	Gire la perilla a la posición "☹️" para realizar la operación de enfriamiento
El indicador de taza única o el indicador de taza doble y el indicador de vapor parpadean rápidamente	La perilla no se restablece a la posición de apagado, pero la máquina se enciende.	Restablezca la perilla a la posición de apagado
TODOS los indicadores parpadean al mismo tiempo 5 veces	Necesita descalcificar	Descalcificar la cafetera

IMPORTANT:

- 1. Always read the instruction book carefully before use.**
- 2. This manual can be downloaded from our website, www.sogo.com**
- 3. Keep these instructions for future reference.**

SAFETY INSTRUCTIONS FOR THE USER

- Please read the instructions carefully before using the appliance.
- This product is designed for indoor household, non-industrial and non-commercial use. Do not use the item outdoors or for any other purpose. Misuse or improper handling can cause problems with the appliance and can cause injury to the user.
- Make sure that the voltage indicated on the rating plate matches the main wall outlet voltage before plugging in the appliance.
- The appliance has been incorporated with a grounded plug. Please ensure the wall outlet in your house is well earthed.
- Always remove the plug from the outlet when the appliance is not in use. Do not leave the appliance unattended when it is switched on.
- Before cleaning or storing your appliance, always unplug the appliance from the power source and allow it to cool.
- The appliances are not intended to be operated by means of an external timer or separate remote-control system.
- Do not place or operate the appliance near sources of water.

- Never immerse the appliance or the plug-in water or any other liquid. In the event of the appliance being dropped into water, immediately disconnect it from the main supply and take it to an authorized service agent for repair before using it again.
- To protect against electric shock do not immerse cord, plugs, or appliance in water or any other liquid.
- Do not place or use the appliance and its power cord on or near hot surfaces (for example, cooktops) or open flames.
- Do not leave the power cord hanging by sharp edges and keep it away from hot objects and flames. Do not wrap the cord around the appliance and do not bend it.
- Do not use the appliance if the cord or plug is damaged. In the event that the cord is damaged, it should only be replaced by the manufacturer, its service agent, or similarly qualified persons, to avoid hazards.
- In the event of a malfunction of the appliance or if it has been damaged in any way, return the appliance to the nearest authorized service center for examination, repair or adjustment.
- When you want to remove the plug from the wall socket, do so by pulling the plug and not by the cord or the appliance itself.
- Make sure your hands are dry before plugging or unplugging.
- This appliance is not to be used by the persons (including children) with reduced physical, sensory or mental capabilities or lack of experience and knowledge, unless they

- have been given supervision or instruction.
- This appliance can be used by children aged from 8 years and above, and persons with reduced physical, sensory or mental capabilities or lack of experience and knowledge if they have been given supervision or instruction concerning, use of the appliance in a safe way and understand the hazards involved.
 - Children must be supervised to ensure that they do not play with the appliance.
 - Cleaning and user maintenance shall not be made by children without supervision.
 - Keep the appliance and its cord out of reach of children less than 8 years
 - Do not allow the children to use the appliance without supervision.
 - Close supervision is necessary when your appliance being used by or near children.
 - Do not use the appliance for any other purpose than described in this manual.
 - Do not let the appliance operate unattended.
 - Never use accessories that are not recommended by the manufacturer.
 - The use of accessories not recommended or sold by the appliance manufacturer may result in fire, electric shock or injury to persons.
 - Always place the appliance on to the flat and even surface.
 - Do not use the appliance outdoors.
 - This appliance is intended to be used in household and similar applications such as:
 - a. staff kitchen areas in shops, offices and other working environments;

- b. farm houses;
- c. by clients in hotels, motels and other residential type environments;
- d. bed and breakfast type environments.

SAFETY INSTRUCTIONS WHILE USING THIS COFFEE MAKER

- Be careful to not to get burned by the steam.
- Do not touch the hot surface of appliance (such as steam wand, and the brewing filter while in use). Use handle or knobs.
- Do not let the coffee maker operate without water.
- **WARNING:** Risk of Scalding if the water tank is removed during the brewing cycles.
- Do not remove the metal funnel, when appliance is brewing coffee or when steam and hot water escape from metal funnel and ensure to release the pressure in water tank before removing metal funnel.
- Relief pressure through steam wand before removing tank cover or metal funnel.
- **WARNING:** The filling aperture must not be opened during use.
- **WARNING:** Potential injury from misuse.
- **WARNING:** high risk to get burn! Do not touch the hot parts of coffee maker.
- The coffee-maker shall not be placed in a close cabinet.
- Do not touch or move the coffee maker while in use.
- Do not use the coffee maker without water.

KNOW YOUR COFFEE MAKER

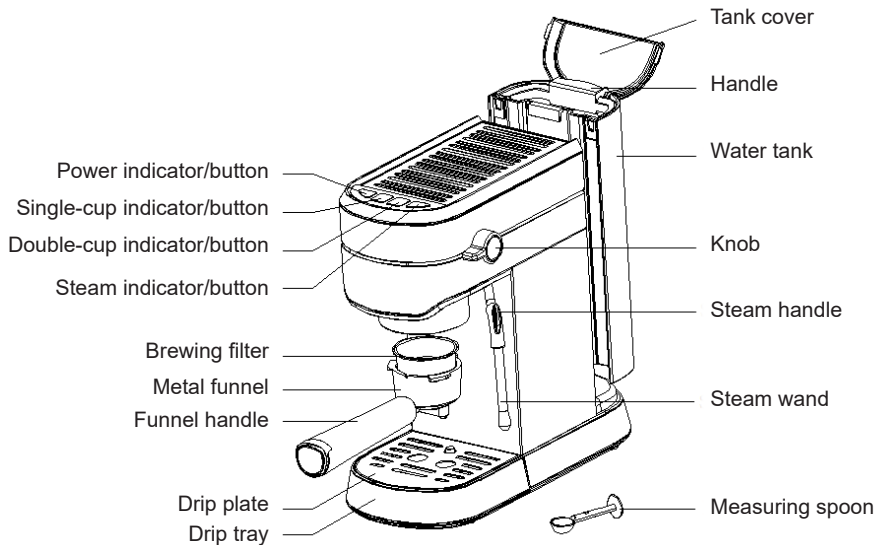

TECNICAL SPECIFICATIONS

Voltage / frequency: 220-240V~ 50-60Hz

Power consumption: 1250-1450W

THE MAIN FUNCTIONS OF YOUR OWN LATTEMAGIC COFFEE MAKER

With the help of single and double cup indicator button you can make Single or double espresso, cappuccino or latte Coffee.

15 bar high pressure steam nozzle helps to heat or froth milk, cappuccino and hot chocolate. Also you can use the steam nozzle to get the hot water for drinking, making tea and infusions.

The high pressure efficient steam system to ensure the quick heating.

1L water tank capacity to make many more coffees at a time.

Thermo block heating and pre-brew system, to make moist coffee before brewing.

Automatic flow stop feature to ensure dispense right amount of coffee.

The double drip tray to make the easy adjustment of smaller and taller cups.

Warming plate on to the top of coffee maker to preheat the coffee cups.

Overheat & overpressure protection.

Detachable frothing nozzle, drip tray and other parts to ensure the easy cleaning.

Functional and easy to wash drainage system.

BEFORE THE FIRST USE

To make ensure the correct use of coffee maker before first use rinse the coffeemaker and water reservoir with warm water.

Make sure the wall outlet voltage is same as the rating label voltage before plugging in.

- Pour water into water tank, the water level should not exceed the "MAX" mark in the water tank. Then close the tank cover.

Note: the appliance is supplied with a water tank for easy cleaning, you can fill the water tank with water firstly, and then put the water tank into the appliance.

- Set brewing filter into metal funnel (without coffee).
- Place an espresso cup on drip plate. Make sure the knob is at the horizontal position(off-position).
- Connect the plug with wall outlet, press the power button "⏻". The power indicator will be illuminated and single/double-cup/steam indicator will start flashing.
- The appliance will start heating, When single/double-cup/steam indicator becomes steady means the pre-heating is finished. Press double-cup button "☕☕", wait for a moment, the water will flow out.

- When the appliance stops pumping water automatically, you can pour more water in to the container by taking it out, now you can start brewing.



Note: There may be noise when pumping the water on the first time, it is normal, the appliance is releasing the air in the appliance. After about 20s, the noise will disappear.

PRE-HEATING

It is always recommended to pre-heat the coffeemaker before making coffee, including the metal funnel, brewing filter and cup, so that the coffee flavour must not be influenced by the cold parts.



1. Remove the water tank and open the tank cover to fill it with desired water, the water level should not exceed the "MAX" mark in the water tank. Then place the water tank into its position.
2. Set brewing filter into metal funnel, make sure the tube on the funnel aligns with groove in the appliance, then insert the funnel into the appliance from the "LOCK" position, and you can fix them into coffee maker firmly through turn it anticlockwise until it is at the "CLOSE" position.
3. Place an espresso cup on drip plate.
4. Then connect the appliance to power supply source. Make sure the knob is always at the horizontal position (off-position) before using.
5. Press the power button "". The power indicator will be illuminated and single/double-cup/steam indicator will start flashing.
6. When single/double-cup/steam indicator becomes steady, it shows the pre-heating is finished.

MAKE ESPRESSO COFFEE

1. Remove the funnel by turning it in clockwise, add grounded coffee to brewing filter with measuring spoon, with a spoon grounded coffee powder you can make about a cup of top-grade coffee, then press the ground coffee powder tightly with the measuring spoon.
2. Set brewing filter into metal funnel, make sure the tube on the funnel aligns with groove in the appliance, then insert the funnel into the appliance as indicating of "LOCK" mark, and you can fix them into coffee maker firmly through turning it anticlockwise until it is at the "CLOSE" position.
3. Then place the hot cup on drip plate.
4. Select single cup "" or double-cup "" according to the need and then press the corresponding button of the selected function. After waiting for a moment, the coffee will be flowing out.
5. The appliance will stop working when the coffee-brewing is finished, and your coffee is ready now.
WARNING: Do not leave the coffee maker unattended during making the coffee, as you need operate manually sometimes!
6. After finish making the coffee, you can take the metal funnel buy turning it clockwise, then pour the coffee residue out .

SET THE DISPENSING AMOUNT

1. Dispensing amount of single cup

Press and hold the single-cup button "" for 3 seconds to enter into the mode of setting the dispensing amount of coffee And then press the "" button again, the coffee starts to dispense and the "Single-cup indicator" flashes at the same time, when the desired amount is got, press the "" button again, the coffee stops dispensing. At that time, the setting for the dispensing amount of single cup is finished and it will be saved for next operation. The adjustable dispensing amount of single cup ranges between 25ml and 60ml.

2. Dispensing amount of double-cup

Press and hold the "" button for 3 seconds to enter into the mode of setting the dispensing amount, then follow the operation of setting the dispensing amount of single cup. The adjustable dispensing amount of double-cup ranges between 70ml and 110ml.

3. Restore factory setting

Simultaneously Press and hold the "" and "" buttons for 3 seconds to recover the factory setting of dispensing amount.

If you do not want to brew coffee when the high-temperature warning occurs, you can press the "" or "" button again to cancel.

AUTOMATICALLY POWER-OFF FUNCTION

1. After pressing power button, if there is not any operation done within 29 minutes, the unit will power off automatically.
2. After pressing power button, if there is not any operation done after pumping about 215ml water, the pump will stop automatically.
3. After pressing power button, if there is not any operation done after pump worked for 180s to froth the milk, the pump will stop automatically.

HOW TO MAKE FROTHING MILK

1. Press the steam button “☺”, the steam indicator will start flashing. When steam indicator becomes steady, the pre-heating is finished.
2. To make the frothing milk fill the stainless steel jug with 100gm of milk, it is recommended to use whole milk at refrigerator temperature (not hot).
Note: while choosing the size of jug, it is recommended the diameter must not be less than 70±5mm, and keep in mind that the milk increases in volume by 2 times so make sure the height of jug is large enough to avoid any type of overflow.
3. Insert the steam wand into the milk about two centimetre, then turn the knob to the “☺” position, steam will come out from the steam outlet. Froth milk in the way moving the jug round from up to down.
Warning: Be sure to operate carefully as the steam may result in scald to person.
After getting the required amount of froth turn the knob off.
Note: Clean steam outlet with moist cloth or sponge immediately after steam stops generating, in cleaning process of this try to avoid touching the steam wand and nozzle!
The steam wand can be used to froth milk only or to make hot beverages like drinking chocolate and hot water.
4. And thus with the help of prepared frothed milk you can make the desired coffee type that you want to make.
Note: After making steam, you can press “☺” or “☺” button immediately to brew coffee again.
The coffee indicator will flash quickly if the temperature is too high, at this time, you need to reduce the temperature by following the operation as below. Turn the knob to “Hot water” setting “☺”, and then the hot water will dispense. When the temperature goes down, the pump will stop automatically and you should turn the knob off, then you can brew coffee again.

HOW TO MAKE HOT WATER

You can use this coffee maker to get the hot water also in order to just drink it or to make tea and infusions. Once the coffee maker is preheated, turn the knob to “☺”, position, and then the hot water will dispense from steam wand. When desired amount of hot water is got, turn the knob off. Before making hot water, make sure to place a cup under the steam wand.

TIPS TO MAKE SPECIALITY COFFEES

Using your Lattemagic Coffee Maker, you can make at home at your convenience various types of popular espresso coffees which you may drink at your local coffee shop.

How to make a cup of Cappuccino

Cappuccino is an Italian origin coffee served in medium sized cup of 160-180ml. A cappuccino is the coffee which contains equal parts of espresso, steamed milk and milk froth. In order to make cappuccino at home first prepare the espresso coffee and frothed milk with the help of your own Lattemagic coffeemaker as suggested in process “MAKE FROTHING MILK” and “MAKE ESPRESSO COFFEE”.

To make the best tested cappuccino it is advisable to fill the 1/3 bottom part of cup with steamed milk. Pour in the 1/3 part of espresso coffee on the top of the steamed milk.

Note: Pour in the coffee carefully with the help of a spoon to avoid that it shouldn't get mixed with the steamed milk.

On the top of the espresso coffee put the milk froth with the help of spoon and then sprinkle the little amount of cocoa powder on to the top of milk froth.

The correct layering of milk, coffee and milk froth gives you the best taste and texture.

How to make a cup of Caffe Latte

The caffe latte is an American origin coffee served in long size cup of 240-250ml. It is being known as big brother of cappuccino made with 1/3 part single or double shot of espresso and rest 2/3 part is steamed milk with small layer of frothed milk.

In order to make the caffe latte at home first prepare the espresso coffee and frothed milk with the help of your own Lattemagic coffeemaker as suggested in process “MAKE FROTHING MILK” and “MAKE ESPRESSO COFFEE”.

To make the best caffe latte it is advisable to layer the espresso coffee and milk perfectly.

Fill the 1/3 bottom part of cup with double shot of espresso coffee.

Pour in the 2/3 part of steamed milk on the top of the espresso coffee with the help of spoon in order to prevent the milk get mixed with the coffee.

On the top of the steamed milk make a thin layer of milk foam.

And thus, you have ready your own caffe latte.

How to make cup of Flat White

The flat white is an Australian and New Zealand origin coffee served in medium sized cup of 150-180ml. This is the drink of those coffee lovers who like strong flavour of coffee, with the espresso dominating the taste and milk added to stabilize the taste. In order to make the flat white at home first prepare the espresso coffee and frothed milk with the help of your own Lattemagic coffeemaker as suggested in process "MAKE FROTHING MILK" and "MAKE ESPRESSO COFFEE".

To make the flat white fill the 1/3 bottom part of the cup with the double shot espresso coffee.

Pour in the 2/3 part of steamed milk on the top of coffee.

Note: The steamed milk must have micro foam layer but not the stiff foam layer which is used to make latte or cappuccino.

How to make Latte Macchiato

The latte macchiato is known for coffee with three distinctive layers like of milk, espresso and milk foam. The normal serving size as like cafe latte 240-250ml and the only big difference between cafe latte and macchiato is pouring the order of espresso coffee and milk in the cup. In order to make the cafe macchiato at home first prepare the espresso coffee and frothed milk with the help of your own Lattemagic coffeemaker as suggested in process "MAKE FROTHING MILK" and "MAKE ESPRESSO COFFEE".

To make the latte macchiato pour the 2/3 part of the steamed milk at the bottom part of the cup.

Add the 1/3 part of espresso coffee on the top of the steamed milk.

Note: always use the spoon in order to prevent the mixing of milk with the coffee.



Put on the small layer of milk foam on the top of the coffee.

And this way you have ready latte macchiato.

CLEAN AND MAINTENANCE

1. Take the plug out of the power source and let the coffee maker cool down completely before cleaning.
2. Clean housing of coffee maker with moisture-proof sponge often and clean water tank, drip tray and drip plate regularly then dry them.
Note: Never use abrasive liquids or cleaners. Never immerse the housing in water for cleaning.
3. Detach the metal funnel by turning it clockwise, throw out coffee residue inside, then you can clean it with cleanser, but at last you must rinse with clear water.
4. Clean all the attachments in the water and dry thoroughly.

CLEANING MINERAL DEPOSITS

1. To make sure your coffee maker operating efficiently, internal piping is clean and to get the ultimate peak flavour of coffee, the coffee machine needs to be descaled, cleaned and maintained periodically. When the appliance has continuously worked for 500 cycles, descaling warning will be appear, at the same time, all indicators will flash for 5 times, which means that the coffee machine needs to be descaled, and then the appliance will go back into normal condition. descaling warning will be appear each time when you turn on the appliance until you cancel it or perform the descaling. The descaling liquid in bottles which are used specifically for cleaning home use coffee machines can be bought from your nearby super markets or small electrical appliances distribution stores.
2. Fill the water tank with water and descaler to the MAX level (the ratio of water and descaler is 4:1), so kindly follow the instructions to descale the coffee maker. Please use "household descaler", you can use the citric acid (can be purchased from any drug store or chemist shop) instead of the descaler (the one hundred parts of water and three parts of citric acid).
3. Press "Double-cup" button once to make coffee and make hot water for about 100ml. Then switch off the appliance and leave the descaling solution in the appliance for 5 minutes.
4. Switch on the appliance and repeat the Step 3 for 3 times.
5. Repeat the steps 3 for 2 times with tap water in the MAX level (it is not necessary to wait for 5 minutes).
6. Once the descaling has been finished, you need to cancel the descaling warning: Simultaneously hold and press the ,  and steam button  for 3 seconds.

TROUBLE SHOOTING

Symptom	Cause	Corrections
Water leaks from the bottom of coffee maker.	There is too much water accumulated in the drip tray.	Please clean the drip tray.
	The coffee maker is malfunction.	Please contact with the authorized service facility for repairing.
Water leaks out of outer side of filter.	There is some coffee powder on filter edge.	Get rid of them.
Acid (vinegar) taste exists in Espresso coffee.	The cleaning process has not been performed well after cleaning mineral deposits.	Clean coffee maker with the process of "before the first use" for several times.
	The coffee powder is stored in a hot, wet place for a long time. The coffee powder turns bad.	Please use fresh coffee powder, or store unused coffee powder stored in a cool, dry place. After opening a package of coffee powder, reseal it tightly and store it in a refrigerator to maintain its freshness.
The coffee maker cannot work anymore.	The power outlet is not plugged well.	Plug the power cord into a wall outlet correctly, if the appliance still does not work, please contact with the authorized service facility for repairing.
The steam cannot froth.	The white indicator is not illuminated.	Only after the white indicator is illuminated, the steam can be used to froth.
	The container is too big or the shape does not fit properly.	Use high and narrow cup.
	You have used skimmed milk	Use whole milk or half-skimmed milk
Single-cup indicator and double-cup indicator blinking quickly	After making the hot water for 215ml and the knob has not been reset The knob is not reset after cooling down	Reset knob to off position
Steam indicator blinking quickly	After making the steam for 180s and the knob has not been reset	Reset knob to off position
Single-cup indicator or double-cup indicator blinking quickly	Boiler temp is too high	Turn knob to "☼" position to perform cooling operation
Single-cup indicator, double-cup indicator and steam indicator blinking quickly	The knob is not reset to off position, but the machine turned on	Reset knob to "OFF" position
ALL indicators blinking at the same time for 5 times	Need to descaling	Decalcify the coffee maker

IMPORTANT:

- 1. Lisez toujours attentivement le manuel d'instructions avant utilisation.**
- 2. Ce manuel peut être téléchargé à partir de notre site Web, www.sogo.com**
- 3. Conservez ces instructions pour référence future.**

INSTRUCTIONS DE SÉCURITÉ POUR L'UTILISATEUR

- Veuillez lire attentivement les instructions avant d'utiliser l'appareil.
- Ce produit est conçu pour un usage domestique intérieur, non industriel et non commercial. N'utilisez pas l'article à l'extérieur ou à toute autre fin. Une mauvaise utilisation ou une mauvaise manipulation peut causer des problèmes avec l'appareil et peut causer des blessures à l'utilisateur.
- Assurez-vous que la tension indiquée sur la plaque signalétique correspond à la tension de la prise murale principale avant de brancher l'appareil.
- L'appareil a été incorporé avec une fiche mise à la terre. Veuillez vous assurer que la prise murale de votre maison est bien mise à la terre.
- Retirez toujours la fiche de la prise lorsque l'appareil n'est pas utilisé. Ne laissez pas l'appareil sans surveillance lorsqu'il est allumé.
- Avant de nettoyer ou de ranger votre appareil, débranchez toujours l'appareil de la source d'alimentation et laissez-le refroidir.
- Les appareils ne sont pas destinés à être actionnés au moyen d'une minuterie externe ou d'un système de télécommande séparé.
- Ne placez pas et n'utilisez pas l'appareil à proximité de sources d'eau.
- Ne plongez jamais l'appareil ou la fiche

dans l'eau ou tout autre liquide. En cas de chute de l'appareil dans l'eau, débranchez-le immédiatement de l'alimentation principale et apportez-le à un agent de service agréé pour réparation avant de l'utiliser à nouveau.

- Pour vous protéger contre les chocs électriques, ne plongez pas le cordon, les fiches ou l'appareil dans l'eau ou tout autre liquide.
- Ne placez pas et n'utilisez pas l'appareil et son cordon d'alimentation sur ou à proximité de surfaces chaudes (par exemple, des tables de cuisson) ou de flammes nues.
- Ne laissez pas le cordon d'alimentation pendre par des bords tranchants et tenez-le éloigné des objets chauds et des flammes. N'enroulez pas le cordon autour de l'appareil et ne le pliez pas.
- N'utilisez pas l'appareil si le cordon ou la fiche sont endommagés. Dans le cas où le cordon est endommagé, il ne doit être remplacé que par le fabricant, son agent de service ou des personnes de qualification similaire, pour éviter tout danger.
- En cas de dysfonctionnement de l'appareil ou s'il a été endommagé de quelque manière que ce soit, renvoyez l'appareil au centre de service autorisé le plus proche pour examen, réparation ou réglage.
- Lorsque vous souhaitez retirer la fiche de la prise murale, faites-le en tirant sur la fiche et non par le cordon ou l'appareil lui-même.
- Assurez-vous que vos mains sont sèches avant de brancher ou de débrancher.
- Cet appareil ne doit pas être utilisé par des personnes (y compris des enfants) ayant des capacités physiques, sensorielles ou mentales réduites, ou un manque d'expérience et de connaissances, à moins qu'elles n'aient reçu une

supervision ou des instructions.

- Cet appareil peut être utilisé par des enfants âgés de 8 ans et plus, et des personnes ayant des capacités physiques, sensorielles ou mentales réduites, ou un manque d'expérience et de connaissances si elles ont reçu une supervision ou des instructions concernant l'utilisation de l'appareil en toute sécurité, et ils comprennent les dangers encourus.
- Les enfants doivent être surveillés pour s'assurer qu'ils ne jouent pas avec l'appareil.
- Le nettoyage et l'entretien par l'utilisateur ne doivent pas être effectués par des enfants sans surveillance.
- Tenez l'appareil et son cordon hors de portée des enfants de moins de 8 ans
- Ne laissez pas les enfants utiliser l'appareil sans surveillance.
- Une surveillance étroite est nécessaire lorsque votre appareil est utilisé par ou à proximité d'enfants.
- N'utilisez pas l'appareil à d'autres fins que celles décrites dans ce manuel.
- Ne laissez pas l'appareil fonctionner sans surveillance.
- N'utilisez jamais d'accessoires non recommandés par le fabricant.
- L'utilisation d'accessoires non recommandés ou vendus par le fabricant de l'appareil peut entraîner un incendie, un choc électrique ou des blessures corporelles.
- Placez toujours l'appareil sur une surface plane et uniforme.
- N'utilisez pas l'appareil à l'extérieur.
- Cet appareil est destiné à être utilisé dans des applications domestiques et similaires, telles que:
 - a. les cuisines du personnel dans les magasins, les bureaux et autres environnements de travail;
 - b. Maisons de ferme;

- c. Par les clients des hôtels, motels et autres environnements de type résidentiel;
- d. Environnements de type chambre d'hôtes.

CONSIGNES DE SÉCURITÉ LORS DE L'UTILISATION DE CETTE CAFETIÈRE

- Veillez à ne pas vous brûler par la vapeur.
- Ne touchez pas les surfaces chaudes de l'appareil (telles que la buse à vapeur et le filtre d'infusion, pendant son utilisation). Utilisez la poignée ou les boutons.
- Ne laissez pas la cafetière fonctionner sans eau.
- **AVERTISSEMENT:** il existe un risque de brûlure si le réservoir d'eau est retiré pendant les cycles d'infusion.
- Ne retirez pas l'entonnoir métallique, lorsque l'appareil prépare du café ou lorsque de la vapeur et de l'eau chaude s'échappent de l'entonnoir métallique, et assurez-vous de relâcher la pression dans le réservoir d'eau avant de retirer l'entonnoir métallique.
- Déchargez la pression à travers la buse vapeur avant de retirer le couvercle du réservoir ou l'entonnoir métallique.
- **AVERTISSEMENT:** l'orifice de remplissage ne doit pas être ouvert pendant l'utilisation.
- **AVERTISSEMENT:** blessure potentielle due à une mauvaise utilisation.
- **AVERTISSEMENT:** risque élevé de brûlure! Ne touchez pas les parties chaudes de la cafetière.
- La cafetière ne doit pas être placée dans une armoire fermée.
- Ne touchez pas et ne déplacez pas la cafetière lorsqu'elle est en cours d'utilisation.
- N'utilisez pas la cafetière sans eau.

CONNAISSEZ VOTRE CAFETIÈRE

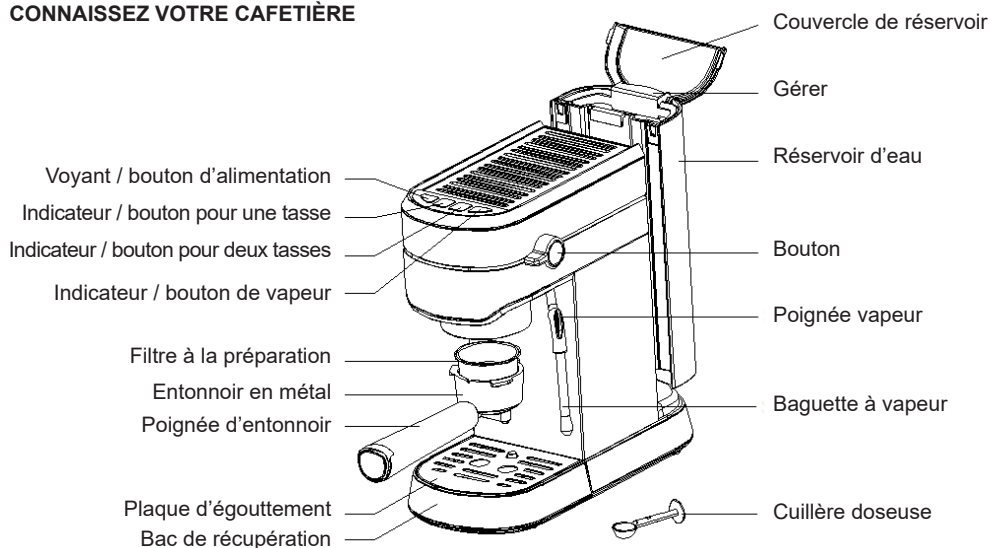

SPÉCIFICATIONS TECHNIQUES

Tension / fréquence: 220-240V~ 50-60Hz

Consommation d'énergie: 1250-1450W

LES PRINCIPALES FONCTIONS DE VOTRE PROPRE CAFETIÈRE LATTEMAGIC

À l'aide des boutons indicateurs de tasse simple et double, vous pouvez préparer un espresso simple ou double, un cappuccino ou un café au lait.

La buse vapeur haute pression de 15 bars permet de chauffer ou de faire mousser le lait, le cappuccino et le chocolat chaud. Vous pouvez également utiliser la buse à vapeur pour obtenir de l'eau chaude pour boire, faire du thé et des infusions.

Le système de vapeur efficace à haute pression assure un chauffage rapide.

Capacité du réservoir d'eau de 1L, pour faire beaucoup plus de cafés à la fois.

Chauffage par bloc thermique et système de pré-infusion pour rendre humide avant d'infuser le café.

Fonction d'arrêt automatique du débit, pour assurer la distribution de la bonne quantité de café.

Double bac d'égouttement, pour faciliter l'ajustement des tasses plus petites et plus grandes.

Plaque chauffante sur le dessus de la cafetière, pour préchauffer les tasses à café.

Protection contre la surchauffe et la surpression.

Détachable: buse de moussage, bac d'égouttement et autres pièces, pour assurer un nettoyage facile.

Système de drainage fonctionnel et facile à laver.



AVANT LA PREMIÈRE UTILISATION

Pour garantir une utilisation correcte de la cafetière avant la première utilisation, rincez la cafetière et le réservoir d'eau à l'eau tiède.

Assurez-vous que la tension de la prise murale est la même que la tension de la plaque signalétique avant de brancher.

- Versez de l'eau dans le réservoir d'eau, le niveau d'eau ne doit pas dépasser la marque «MAX» dans le réservoir d'eau. Fermez ensuite le couvercle du réservoir.

Remarque: l'appareil est fourni avec un réservoir d'eau pour un nettoyage facile, vous pouvez d'abord remplir le réservoir d'eau avec de l'eau, puis mettre le réservoir d'eau dans l'appareil.

- Placez le filtre d'infusion dans l'entonnoir métallique (sans café).
- Placez une tasse à espresso sur la plaque d'égouttement. Assurez-vous que le bouton est en position horizontale (position d'arrêt).
- Branchez la fiche sur la prise murale, appuyez sur le bouton d'alimentation «». L'indicateur d'alimentation s'allumera et l'indicateur de tasse simple / double / vapeur commencera à clignoter.
- L'appareil commencera à chauffer. Lorsque l'indicateur simple / double tasse / vapeur devient fixe, cela signifie que le préchauffage est terminé. Appuyez sur le bouton pour deux tasses «». Attendez un moment, l'eau s'écoulera.
- Lorsque l'appareil arrête de pomper l'eau automatiquement, vous pouvez verser plus d'eau dans le

réceptacle en le retirant, vous pouvez maintenant commencer à préparer.



Remarque: il peut y avoir du bruit lors du pompage de l'eau la première fois, c'est normal. L'appareil libère l'air de l'appareil. Après environ 20 secondes, le bruit disparaîtra.

PRÉCHAUFFAGE

Il est toujours recommandé de préchauffer la cafetière avant de préparer le café, y compris l'entonnoir métallique, le filtre d'infusion et la tasse, afin que la saveur du café ne soit pas influencée par les parties froides.



1. Retirez le réservoir d'eau et ouvrez le couvercle du réservoir pour le remplir avec l'eau désirée, le niveau d'eau ne doit pas dépasser la marque «MAX» dans le réservoir d'eau. Placez ensuite le réservoir d'eau dans sa position.
2. Placez le filtre d'infusion dans l'entonnoir métallique, assurez-vous que le tube de l'entonnoir s'aligne avec la rainure de l'appareil, puis insérez l'entonnoir dans l'appareil en position «LOCK». Vous pouvez les fixer fermement dans la cafetière en la tournant dans le sens inverse des aiguilles d'une montre jusqu'à ce qu'elle soit en position «CLOSE».
3. Placez une tasse à espresso sur la plaque d'égouttement.
4. Connectez ensuite l'appareil à la source d'alimentation. Assurez-vous que le bouton est toujours en position horizontale (position d'arrêt) avant de l'utiliser.
5. Appuyez sur le bouton d'alimentation «». L'indicateur d'alimentation s'allumera et l'indicateur de tasse simple / double / vapeur commencera à clignoter.
6. Lorsque l'indicateur simple / double tasse / vapeur devient fixe, il indique que le préchauffage est terminé.

PRÉPARER UN CAFÉ ESPRESSO

1. Retirez l'entonnoir en le tournant dans le sens des aiguilles d'une montre, ajoutez du café moulu au filtre d'infusion avec la cuillère doseuse. Avec une cuillère de café moulu en poudre, vous pouvez préparer environ une tasse de café de qualité supérieure. Appuyez ensuite fermement sur la poudre de café moulu avec la cuillère doseuse.
2. Placez le filtre d'infusion dans l'entonnoir métallique, assurez-vous que le tube de l'entonnoir s'aligne avec la rainure de l'appareil. Insérez ensuite l'entonnoir dans l'appareil comme indiqué sur la marque «LOCK» et fixez-les fermement dans la cafetière, en le tournant dans le sens inverse des aiguilles d'une montre jusqu'à ce qu'il soit en position «CLOSE».
3. Placez ensuite la tasse chaude sur la plaque d'égouttement.
4. Sélectionnez une tasse «» ou une tasse double «» selon le besoin, puis appuyez sur le bouton correspondant de la fonction sélectionnée. Après avoir attendu un moment, le café coulera.
5. L'appareil cessera de fonctionner une fois la préparation du café terminée. Votre café est prêt maintenant. **AVERTISSEMENT:** ne laissez pas la cafetière sans surveillance pendant la préparation du café, car vous devez parfois la faire fonctionner manuellement!
6. Après avoir fini de préparer le café, vous pouvez retirer l'entonnoir en métal en le tournant dans le sens des aiguilles d'une montre, puis vider le résidu de café.

RÉGLER LE MONTANT DE DISTRIBUTION

1. Distribuer la quantité d'une seule tasse



Appuyez sur le bouton tasse unique «» et maintenez-le enfoncé pendant 3 secondes pour entrer dans le mode de réglage de la quantité de café distribuée. Ensuite, appuyez à nouveau sur le bouton «», le café commence la distribution et le «voyant une tasse» clignote en même temps, lorsque la quantité souhaitée est obtenue, appuyez à nouveau sur le bouton «», le café s'arrête de distribuer. À ce moment-là, le réglage de la quantité de distribution d'une tasse individuelle est terminé et il sera enregistré pour la prochaine opération. La quantité de distribution réglable d'une tasse unique varie entre 25 ml et 60 ml.

2. Quantité de distribution de double tasse

Appuyez sur le bouton double tasse «» et maintenez-le enfoncé pendant 3 secondes pour entrer dans le mode de réglage de la quantité de distribution, puis suivez l'opération de réglage de la quantité de distribution de tasse unique. La quantité de distribution réglable d'une double tasse varie entre 70 ml et 110 ml.

3. Restaurer les paramètres d'usine

Appuyez simultanément sur les boutons «» et «» et maintenez-les enfoncés pendant 3 secondes pour rétablir le réglage d'usine de la quantité distribuée.





Si vous ne souhaitez pas préparer de café lorsque l'avertissement de température élevée apparaît, vous pouvez appuyer à nouveau sur le bouton «» ou «» pour annuler.

FONCTION DE MISE HORS TENSION AUTOMATIQUE

1. Après avoir appuyé sur le bouton d'alimentation, s'il n'y a pas eu d'opération pendant 29 minutes, l'appareil s'éteint automatiquement.
2. Après avoir appuyé sur le bouton d'alimentation, s'il n'y a aucune opération après avoir pompé environ 215 ml d'eau, la pompe s'arrêtera automatiquement.
3. Après avoir appuyé sur le bouton d'alimentation, s'il n'y a aucune opération après avoir pompé pendant

180 secondes pour faire mousser le lait, le pompage s'arrêtera automatiquement

COMMENT FAIRE ÉMULSIONNER LE LAIT

1. Appuyez sur le bouton de vapeur «», l'indicateur de vapeur commencera à clignoter. Lorsque l'indicateur de vapeur devient fixe, le préchauffage est terminé.
2. Pour faire mousser le lait, remplissez le pichet en acier inoxydable avec 100g de lait, il est recommandé d'utiliser du lait entier à la température du réfrigérateur (pas chaud).
Remarque: lors du choix de la taille de la cruche, il est recommandé que le diamètre soit inférieur à 70 ± 5 mm. Gardez à l'esprit que le volume du lait augmente de 2 fois, assurez-vous donc que la hauteur de la cruche est suffisamment grande pour éviter tout type de débordement.
3. Insérez la buse vapeur d'environ deux centimètres dans le lait, puis tournez le bouton sur la position «».
De la vapeur sortira de la sortie de vapeur. Faire mousser le lait en faisant tourner le pot de haut en bas.
Avertissement: assurez-vous d'opérer avec précaution car la vapeur peut provoquer des brûlures.
Après avoir obtenu la quantité requise de mousse de lait, éteignez le bouton.
Remarque: Nettoyez la sortie de vapeur avec un chiffon humide ou une éponge immédiatement après l'arrêt de la production de vapeur, évitez de toucher la buse à vapeur et la buse pendant le processus de nettoyage du plateau!
La lance à vapeur peut être utilisée pour faire mousser du lait uniquement ou pour préparer des boissons chaudes comme boire du chocolat et de l'eau chaude.
4. Et ainsi, à l'aide de la mousse de lait préparée, vous pouvez préparer le type de café que vous souhaitez préparer.
Remarque: Après avoir préparé de la vapeur, vous pouvez appuyer immédiatement sur le bouton «» ou «» pour préparer à nouveau le café. L'indicateur de café clignotera rapidement si la température est trop élevée. À ce moment, vous devrez réduire la température en suivant le processus de fonctionnement. Tournez le bouton sur le réglage «eau chaude» «», puis l'eau chaude sera distribuée. Lorsque la température baisse, la pompe s'arrête automatiquement. Vous devez éteindre le bouton, puis vous pourrez à nouveau préparer du café.

COMMENT FAIRE DE L'EAU CHAUDE

Vous pouvez utiliser cette cafetière pour obtenir de l'eau chaude, pour simplement la boire ou pour faire du thé et des infusions.

Une fois la cafetière préchauffée, tournez le bouton sur la position «», puis l'eau chaude sera distribuée par la buse à vapeur. Lorsque la quantité d'eau chaude souhaitée est obtenue, éteignez le bouton. Avant de faire de l'eau chaude, assurez-vous de placer une tasse sous la buse vapeur.

CONSEILS POUR FAIRE DES CAFÉS SPÉCIAUX

En utilisant votre cafetière Lattemagic, vous pouvez préparer chez vous, à votre convenance, divers types de cafés expresso populaires, que vous pourrez boire dans votre café local.

Comment faire une tasse de cappuccino

Le cappuccino est un café d'origine italienne, servi dans une tasse de taille moyenne de 160 à 180 ml. Un cappuccino est le café qui contient à parts égales d'espresso, de lait cuit à la vapeur et de mousse de lait.

Pour faire un cappuccino à la maison, préparez d'abord le café expresso et le lait moussé à l'aide de votre propre cafetière Lattemagic, comme suggéré dans les processus «FAIRE MOUSSER LE LAIT» et «FAIRE DU CAFÉ EXPRESSO».

Pour préparer le cappuccino le plus savoureux, il est conseillé de remplir le tiers inférieur de la tasse avec du lait cuit à la vapeur.

Versez le tiers de café expresso sur le dessus du lait cuit à la vapeur.

Remarque: versez soigneusement le café à l'aide d'une cuillère, pour éviter qu'il ne se mélange avec le lait cuit à la vapeur.

Sur le dessus du café expresso, mettez la mousse de lait, à l'aide d'une cuillère, puis saupoudrez une petite quantité de cacao en poudre sur le dessus de la mousse de lait.

La superposition correcte de lait, de café et de mousse de lait vous donne le meilleur goût et la meilleure texture.

Comment faire une tasse de Caffe Latte

Le **café latte** est un café d'origine américaine servi dans une tasse longue de 240 à 250 ml. Il est connu comme le grand frère du cappuccino, fait avec 1/3 de part d'espresso simple ou double et le reste, 2/3 de lait cuit à la vapeur avec une petite couche de lait moussé.

Pour faire du café latte à la maison, préparez d'abord le café expresso et le lait moussé, à l'aide de votre propre cafetière Lattemagic, comme suggéré dans les processus «FAIRE MOUSSER LE LAIT» et «FAIRE DU CAFÉ EXPRESSO».

Pour faire le meilleur café latte, il est conseillé de superposer parfaitement le café expresso et le lait. Remplissez le tiers inférieur de la tasse avec un double verre de café expresso.

Versez les 2/3 du lait cuit à la vapeur sur le dessus du café expresso à l'aide d'une cuillère, afin d'éviter que le lait ne se mélange au café.

Sur le dessus du lait cuit à la vapeur, déposez une fine couche de mousse de lait.

Et ainsi, votre propre café au lait est prêt.

Comment faire une tasse de Flat White

Le Flat White est un café d'origine australienne et néo-zélandaise, servi dans une tasse de taille moyenne de 150 à 180 ml. C'est la boisson de ces amateurs de café qui aiment la forte saveur du café, avec l'expresso dominant le goût et le lait ajouté pour stabiliser le goût

Pour préparer le Flat White à la maison, préparez d'abord le café expresso et le lait moussé à l'aide de votre propre cafetière Lattemagic, comme suggéré dans les processus «FAIRE MOUSSER LE LAIT» et «FAIRE DU CAFÉ EXPRESSO».

Pour préparer le Flat White, remplissez le tiers inférieur de la tasse avec une double dose de café expresso. Versez 2/3 de lait cuit à la vapeur sur le dessus du café.

Remarque: le lait cuit à la vapeur doit avoir une couche de micro-mousse, mais pas la couche de mousse rigide qui est utilisée pour faire du latte ou du cappuccino.

Comment faire un latte macchiato

Le latte macchiato est connu pour être un café avec trois couches distinctives de lait, d'expresso et de mousse de lait. La taille de portion normale est comme le café latte, 240-250 ml, et la seule grande différence entre le café latte et le macchiato est l'ordre de versement du café expresso et du lait dans la tasse.

Afin de préparer le latte macchiato à la maison, préparez d'abord le café expresso et le lait moussé à l'aide de votre propre cafetière Lattemagic, comme suggéré dans les processus «FAIRE MOUSSER LE LAIT» et «FAIRE DU CAFÉ EXPRESSO».

Pour faire le latte macchiato, versez les 2/3 du lait cuit à la vapeur dans la partie inférieure de la tasse.

Ajoutez le tiers de café expresso sur le dessus du lait cuit à la vapeur.

Remarque: utilisez toujours la cuillère, afin d'éviter le mélange de lait et de café.

Posez une petite couche de mousse de lait sur le dessus du café.

De cette façon, vous aurez un latte macchiato prêt.

NETTOYAGE ET ENTRETIEN

1. Retirez la fiche de la source d'alimentation et laissez la cafetière refroidir complètement avant de la nettoyer.
2. Nettoyez souvent le boîtier de la cafetière avec une éponge étanche à l'humidité et nettoyez régulièrement le réservoir d'eau, le plateau d'égouttement et la plaque d'égouttement. Puis séchez-les.
Remarque: n'utilisez jamais de liquides ou de nettoyants abrasifs. Ne plongez jamais le boîtier dans l'eau pour le nettoyage.
3. Détachez l'entonnoir en métal en le tournant dans le sens des aiguilles d'une montre, jetez tout résidu de café à l'intérieur. Ensuite, vous pouvez le nettoyer avec un nettoyant, mais vous devez le rincer à l'eau claire.
4. Nettoyez tous les accessoires à l'eau et séchez-les soigneusement.

NETTOYAGE DES DÉPÔTS MINÉRAUX

1. Pour vous assurer que votre cafetière fonctionne efficacement, que la tuyauterie interne est propre et que pour obtenir la saveur ultime du café, la machine à café doit être détartrée, nettoyée et entretenue périodiquement. Lorsque l'appareil a fonctionné en continu pendant 500 cycles, l'avertissement de détartrage apparaît. En même temps, tous les voyants clignotent 5 fois, ce qui signifie que la machine à café doit être détartrée. Ensuite, l'appareil retournera à son état normal. L'avertissement de détartrage apparaît à chaque fois que vous allumez l'appareil, jusqu'à ce que vous l'annuliez ou que vous effectuiez le détartrage. Le liquide détartrant en bouteille, qui est utilisé spécifiquement pour le nettoyage des machines à café à usage domestique, peut être acheté dans votre supermarché à proximité ou dans les magasins de distribution de petits appareils électriques.
2. Remplissez le réservoir d'eau avec de l'eau et du détartrant jusqu'au niveau MAX (le rapport eau / détartrant est de 4 : 1). Veuillez suivre les instructions pour détartrer la cafetière. Veuillez utiliser un «détartrant domestique», vous pouvez utiliser de l'acide citrique (peut être acheté dans n'importe quelle pharmacie ou pharmacie) au lieu du détartrant (cent parties d'eau et trois parties d'acide citrique).
3. Appuyez une fois sur le bouton «☕» pour faire du café et faire de l'eau chaude pendant environ 100 ml. Éteignez ensuite l'appareil et laissez la solution détartrante dans l'appareil pendant 5 minutes.
4. Allumez l'appareil et répétez trois fois l'étape 3.
5. Répétez l'étape 3 encore deux fois avec de l'eau du robinet au niveau MAX (il n'est pas nécessaire d'attendre 5 minutes).
6. Une fois le détartrage terminé, vous devez annuler l'avertissement de détartrage: Maintenez et appuyez simultanément sur le bouton «☕», le bouton «☕» et le bouton vapeur «☕» pendant 3 secondes.

DÉPANNAGE

Symptôme	Cause	Corrections
De l'eau fuit par le bas de la cafetière.	Il y a trop d'eau accumulée dans le bac collecteur.	Veillez nettoyer le bac collecteur.
	La cafetière ne fonctionne pas correctement.	Veillez contacter le centre de service autorisé pour la réparation.
De l'eau s'échappe du côté extérieur du filtre.	Il y a du café en poudre sur le bord du filtre.	Débarrassez-vous-en.
Il y a un goût acide (vinaigre) dans le café expresso	Le processus de nettoyage n'a pas été bien effectué après le nettoyage des dépôts minéraux.	Nettoyez la cafetière selon la procédure «avant la première utilisation», plusieurs fois.
	La poudre de café a été stockée dans un endroit chaud et humide pendant une longue période. La poudre de café a mal tourné.	Veillez utiliser de la poudre de café fraîche ou conserver la poudre de café non utilisée dans un endroit frais et sec. Après avoir ouvert un sachet de café en poudre, refermez-le hermétiquement et conservez-le au réfrigérateur, pour conserver sa fraîcheur.
La cafetière ne peut plus fonctionner.	La prise de courant n'est pas bien branchée.	Branchez correctement le cordon d'alimentation dans une prise murale, si l'appareil ne fonctionne toujours pas, veuillez contacter le centre de service agréé pour la réparation.
La vapeur ne peut pas mousser.	L'indicateur blanc n'est pas allumé.	Ce n'est qu'après que l'indicateur blanc est allumé que la vapeur peut être utilisée pour faire mousser.
	Le conteneur est trop grand ou la forme ne s'adapte pas correctement.	Utilisez une tasse haute et étroite.
	Vous avez utilisé du lait écrémé	Utilisez du lait entier ou du lait demi-écrémé
L'indicateur de tasse unique et l'indicateur de double tasse clignotent rapidement	Après avoir fait 215 ml d'eau chaude, le bouton n'a pas été réinitialisé. Le bouton n'est pas réinitialisé après refroidissement	Remettez le bouton en position d'arrêt
L'indicateur de vapeur clignote rapidement	Après avoir fait de la vapeur pendant 180 s, le bouton n'a pas été réinitialisé	Remettez le bouton en position d'arrêt
L'indicateur de tasse unique ou l'indicateur de tasse double clignote rapidement	La température de la chaudière est trop élevée	Tournez le bouton sur la position «  » pour effectuer l'opération de refroidissement
L'indicateur de tasse unique ou l'indicateur de tasse double et l'indicateur de vapeur clignotent rapidement	Le bouton n'est pas remis en position d'arrêt, mais la machine se met en marche	Remettez le bouton en position d'arrêt
TOUS les indicateurs clignotent en même temps 5 fois	Besoin de détartrage	Détartrer la cafetière

IMPORTANTE:

- 1. Sempre leia o livro de instruções cuidadosamente antes de usar.**
- 2. Este manual pode ser baixado de nosso site, www.sogo.com**
- 3. Guarde estas instruções para referência futura.**

INSTRUÇÕES DE SEGURANÇA PARA O USUÁRIO

- Leia atentamente as instruções antes de usar o aparelho.
- Este produto foi projetado para uso doméstico, não industrial e não comercial. Não use o item ao ar livre ou para qualquer outra finalidade. O uso incorreto ou o manuseio incorreto podem causar problemas com o aparelho e podem causar ferimentos ao usuário.
- Certifique-se de que a voltagem indicada na placa de identificação corresponde à voltagem da tomada da parede antes de conectar o aparelho.
- O aparelho foi incorporado com um plugue aterrado. Certifique-se de que a tomada de parede de sua casa esteja bem aterrada.
- Sempre remova o plugue da tomada quando o aparelho não estiver em uso. Não deixe o aparelho sem vigilância quando estiver ligado.
- Antes de limpar ou guardar o seu aparelho, desligue sempre o aparelho da fonte de alimentação e deixe-o arrefecer.
- Os aparelhos não devem ser operados por meio de um temporizador externo ou um sistema de controle remoto separado.
- Não coloque ou opere o aparelho perto de fontes de água.

- Nunca mergulhe o aparelho ou a ficha em água ou qualquer outro líquido. No caso de o aparelho cair na água, desligue-o imediatamente da rede eléctrica e leve-o a um agente de assistência autorizado para reparação antes de voltar a utilizá-lo.
- Para se proteger contra choques eléctricos, não mergulhe o cabo, os plugues ou o aparelho em água ou qualquer outro líquido.
- Não coloque ou use o aparelho e seu cabo de alimentação sobre ou próximo a superfícies quentes (por exemplo, fogões) ou chamas vivas.
- Não deixe o cabo de alimentação pendurado por pontas afiadas e mantenha-o longe de objetos quentes e chamas. Não enrole o cabo à volta do aparelho e não o dobre.
- Não utilize o aparelho se o cabo ou a ficha estiverem danificados. No caso de o cabo estar danificado, só deve ser substituído pelo fabricante, seu agente de serviço ou pessoas igualmente qualificadas, para evitar perigos.
- Em caso de avaria do aparelho ou se tiver sido danificado de alguma forma, devolva o aparelho ao centro de serviço autorizado mais próximo para exame, reparação ou ajuste.
- Quando desejar remover o plugue da tomada, faça-o puxando o plugue e não pelo cabo ou pelo próprio aparelho.
- Certifique-se de que suas mãos estejam secas antes de conectar ou desconectar.
- Este aparelho não deve ser usado por pessoas (incluindo crianças) com capacidades físicas, sensoriais ou mentais reduzidas, ou com falta de experiência e conhecimento, a menos que

- tenham recebido supervisão ou instrução.
- Este aparelho pode ser usado por crianças com idade a partir de 8 anos e pessoas com capacidades físicas, sensoriais ou mentais reduzidas, ou falta de experiência e conhecimento, caso tenham recebido supervisão ou instruções sobre o uso do aparelho de forma segura, e eles entendem os perigos envolvidos.
 - As crianças devem ser supervisionadas para garantir que não brinquem com o aparelho.
 - A limpeza e manutenção do usuário não devem ser feitas por crianças sem supervisão.
 - Mantenha o aparelho e seu cabo fora do alcance de crianças menores de 8 anos
 - Não permita que as crianças utilizem o aparelho sem supervisão.
 - É necessária uma supervisão cuidadosa quando o seu aparelho está a ser utilizado por ou perto de crianças.
 - Não use o aparelho para qualquer outra finalidade que não a descrita neste manual.
 - Não deixe o aparelho funcionar sem vigilância.
 - Nunca use acessórios que não sejam recomendados pelo fabricante.
 - O uso de acessórios não recomendados ou vendidos pelo fabricante do aparelho pode resultar em incêndio, choque elétrico ou ferimentos às pessoas.
 - Coloque sempre o aparelho sobre uma superfície plana e plana.
 - Não use o aparelho ao ar livre.
 - Este aparelho deve ser usado em aplicações domésticas e semelhantes, como:
 - a. áreas de cozinha para funcionários em lojas,

- escritórios e outros ambientes de trabalho;
- b. casas de fazenda;
 - c. por clientes em hotéis, motéis e outros ambientes residenciais;
 - d. ambientes do tipo pousada.

INSTRUÇÕES DE SEGURANÇA AO USAR ESTA CAFETEIRA

- Tenha cuidado para não se queimar com o vapor.
- Não toque nas superfícies quentes do aparelho (como o tubo de vapor e o filtro de infusão, durante o uso). Use a alça ou botões.
- Não deixe a cafeteira funcionar sem água.
- **AVISO:** Há risco de queimadura se o tanque de água for removido durante os ciclos de preparação.
- Não retire o funil de metal quando o aparelho estiver a preparar café ou quando o vapor e a água quente escaparem do funil de metal e certifique-se de que libera a pressão no reservatório de água antes de remover o funil de metal.
- Alivie a pressão através do tubo de vapor antes de remover a tampa do tanque ou funil de metal.
- **AVISO:** A abertura de enchimento não deve ser aberta durante o uso.
- **AVISO:** Lesões potenciais por uso indevido.
- **AVISO:** alto risco de queimaduras! Não toque nas partes quentes da cafeteira.
- A cafeteira não deve ser colocada em um armário fechado.
- Não toque ou mova a cafeteira enquanto ela estiver em uso.
- Não use a cafeteira sem água.

CONHEÇA SUA CAFETEIRA



ESPECIFICAÇÕES TÉCNICAS

Tensão / frequência: 220-240V~ 50-60Hz

Consumo de energia: 1250-1450W

AS PRINCIPAIS FUNÇÕES DA SUA CAFETEIRA LATTEMAGIC

Com a ajuda dos botões indicadores de xícara simples e dupla, você pode fazer café expresso simples ou duplo, cappuccino ou café com leite.

O bocal de vapor de alta pressão de 15 bar, ajuda a aquecer ou espumar leite, cappuccino e chocolate quente. Você também pode usar o bico de vapor para obter água quente para beber, fazer chá e infusões. O sistema de vapor eficiente de alta pressão garante um aquecimento rápido.

Capacidade do tanque de água de 1L, para fazer muitos mais cafés de uma vez.

Aquecimento por termobloco e sistema de pré-infusão para humedecer antes de preparar o café.

Recurso de parada automática de fluxo, para garantir a distribuição da quantidade certa de café.

Bandeja coletora dupla, para facilitar o ajuste de xícaras menores e mais altas.

Placa de aquecimento na parte superior da cafeteira, para pré-aquecer as xícaras de café.

Proteção contra superaquecimento e sobrepressão.

Destacáveis: bico de espumação, pingadeira e outras peças, para garantir a fácil limpeza.

Sistema de drenagem funcional e fácil de lavar.

ANTES DO PRIMEIRO USO

Para garantir o uso correto da cafeteira antes da primeira utilização, enxágue a cafeteira e o reservatório de água com água morna.

Certifique-se de que a voltagem da tomada da parede seja igual à voltagem da etiqueta antes de conectar.

- Despeje água no tanque de água, o nível de água não deve exceder a marca "MAX" no tanque de água. Em seguida, feche a tampa do tanque.

Nota: o aparelho é fornecido com um reservatório de água para facilitar a limpeza, você pode encher o reservatório de água primeiro com água e depois colocar o reservatório de água no aparelho.

- Coloque o filtro de infusão no funil de metal (sem café).
- Coloque uma xícara de café expresso na bandeja coletora. Certifique-se de que o botão está na posição horizontal (posição desligada).
- Conecte o plugue à tomada da parede e pressione o botão liga / desliga "☺". O indicador de energia acenderá e o indicador de xícara simples / dupla / vapor começará a piscar.
- O aparelho começará a aquecer. Quando o indicador single / double-cup / steam ficar estável, significa

que o pré-aquecimento terminou. Pressione o botão de xícara dupla

“”. Espere um momento, a água vai sair.

- Quando o aparelho parar de bombear água automaticamente, você pode colocar mais água no recipiente, retirando-o, agora você pode começar a preparar.



Nota: Pode haver ruído ao bombear a água pela primeira vez, é normal. O aparelho está liberando o ar no aparelho. Após cerca de 20 anos, o ruído desaparecerá.

PRÉ-AQUECIMENTO

Recomenda-se sempre pré-aquecer a cafeteira antes de fazer o café, incluindo o funil de metal, o filtro de café e a xícara, para que o sabor do café não seja influenciado pelas partes frias.



1. Remova o tanque de água e abra a tampa do tanque para enchê-lo com a água desejada, o nível de água não deve exceder a marca “MAX” no tanque de água. Em seguida, coloque o tanque de água em sua posição.
2. Coloque o filtro de infusão no funil de metal, certifique-se de que o tubo do funil esteja alinhado com a ranhura no aparelho e, em seguida, insira o funil no aparelho na posição “BLOQUEAR”. Você pode fixá-los firmemente na cafeteira girando-o no sentido anti-horário até a posição “FECHADO”.
3. Coloque uma xícara de café expresso na bandeja coletora.
4. Em seguida, conecte o aparelho à fonte de alimentação. Certifique-se de que o botão está sempre na posição horizontal (posição desligada) antes de usar.
5. Pressione o botão liga / desliga “”. O indicador de energia acenderá e o indicador de xícara simples / dupla / vapor começará a piscar.
6. Quando o indicador single / double-cup / steam ficar estável, ele mostra que o pré-aquecimento terminou.

FAÇA CAFÉ EXPRESSO

1. Remova o funil girando-o no sentido horário, adicione café moído ao filtro de infusão com a colher de medida. Com uma colher de pó de café moído você pode fazer cerca de uma xícara de café de primeira qualidade. Em seguida, pressione o pó de café moído com força com a colher doseadora.
2. Coloque o filtro de infusão no funil de metal, certifique-se de que o tubo do funil esteja alinhado com a ranhura no aparelho. Em seguida, insira o funil no aparelho conforme indicado na marca “LOCK” e fixe-o firmemente na cafeteira, girando-o no sentido anti-horário até que fique na posição “CLOSE”.
3. Em seguida, coloque a xícara quente na pingadeira.
4. Selecione xícara simples “” ou xícara dupla “” de acordo com a necessidade e pressione o botão correspondente da função selecionada. Depois de esperar um momento, o café estará fluindo.
5. O aparelho pára de funcionar quando terminar a distribuição do café. Seu café está pronto agora.
ATENÇÃO: Não deixe a cafeteira sem vigilância durante a preparação do café, pois às vezes você precisa operar manualmente!
6. Depois de terminar de fazer o café, você pode retirar o funil de metal e girar no sentido horário e, em seguida, despejar o resíduo do café.

DEFINIR A QUANTIA DE DISTRIBUIÇÃO

1. Quantidade de dispensação de copo único



Pressione e segure o botão xícara única “” por 3 segundos para entrar no modo de configuração da quantidade de distribuição de café. Em seguida, pressione o botão “” novamente, o café começa a ser dispensado e o indicador xícara única pisca ao mesmo tempo, quando a quantidade desejada for atingida, pressione o botão “” novamente, o café pára de ser dispensado. Nesse momento, a configuração da quantidade dispensada de copo único é concluída e será salva para a próxima operação. A quantidade de dosagem ajustável de um único copo varia entre 25ml e 60ml.

2. Quantidade de dispensação de copo duplo

Pressione e segure o botão “” por 3 segundos para entrar no modo de configuração da quantidade dispensada e, em seguida, siga a operação de configuração da quantidade dispensada em copo único. A quantidade de dosagem ajustável de um copo duplo varia entre 70ml e 110ml.

3. Restaure a configuração de fábrica

Simultaneamente, pressione e segure os botões “” e “” por 3 segundos para recuperar a configuração de fábrica da quantidade dispensada.

Se você não quiser preparar o café quando o aviso de alta temperatura aparecer, você pode pressionar o botão “” ou “” novamente para cancelar.

FUNÇÃO DE DESLIGAMENTO AUTOMÁTICO

1. Após pressionar o botão liga / desliga, se não houver operação por 29 minutos, a unidade será desligada automaticamente.

2. Após pressionar o botão liga / desliga, se não houver operação após o bombeamento de cerca de 215ml de água, a bomba irá parar automaticamente.
3. Depois de pressionar o botão liga / desliga, se não houver operação após o bombeamento por 180s para espumar o leite, o bombeamento irá parar automaticamente.

COMO FAZER ESPUMA DE LEITE

1. Pressione o botão de vapor “☁️”, o indicador de vapor começará a piscar. Quando o indicador de vapor fica estável, o pré-aquecimento está concluído.
2. Para fazer a espuma do leite, encha a jarra de aço inox com 100g de leite, recomenda-se usar leite integral na temperatura da geladeira (não quente).
Nota: ao escolher o tamanho do jarro, recomenda-se que o diâmetro seja inferior a 70 ± 5 mm. Lembre-se de que o volume do leite aumenta 2 vezes, por isso certifique-se de que a altura do jarro é grande o suficiente para evitar qualquer tipo de transbordamento.
3. Insira o tubo de vapor cerca de dois centímetros no leite e gire o botão para a posição “☁️”. O vapor sairá da saída de vapor. Espuma o leite movendo o jarro de cima para baixo.
Aviso: Certifique-se de operar com cuidado, pois o vapor pode resultar em escaldadura para as pessoas. Depois de obter a quantidade necessária de espuma de leite, desligue o botão.
Nota: Limpe a saída de vapor com um pano úmido ou esponja imediatamente após o vapor parar de ser gerado, evite tocar no tubo de vapor e no bico durante o processo de limpeza da bandeja!
O bastão de vapor pode ser usado apenas para fazer espuma de leite ou para fazer bebidas quentes, como beber chocolate e água quente.
4. E assim com a ajuda do leite com espuma preparado, você pode fazer o tipo de café que deseja fazer.
Nota: Depois de fazer o vapor, você pode pressionar o botão “☕” ou “☕” imediatamente, para preparar o café novamente. O indicador de café piscará rapidamente se a temperatura estiver muito alta. Neste momento, você precisará reduzir a temperatura seguindo o processo de operação. Rode o botão para “água quente” regulando “💧”, a seguir a água quente será distribuída. Quando a temperatura baixar, a bomba irá parar automaticamente. Você deve desligar o botão para preparar o café novamente.

COMO FAZER ÁGUA QUENTE

Com esta cafeteira pode obter água quente, apenas para beber ou para fazer chá e infusões. Assim que a cafeteira estiver pré-aquecida, gire o botão para a posição “💧”, então a água quente será dispensada pelo tubo de vapor. Quando a quantidade desejada de água quente for atingida, desligue a maçaneta. Antes de fazer água quente, certifique-se de colocar uma xícara sob o tubo de vapor.

DICAS PARA FAZER CAFÉS ESPECIAIS

Usando sua cafeteira Lattemagic, você pode fazer em casa, de acordo com sua conveniência, vários tipos de cafés espresso populares, que você pode beber na cafeteria local.

Como fazer uma xícara de Cappuccino

Cappuccino é um café de origem italiana, servido em uma xícara média de 160-180ml. Um cappuccino é o café que contém partes iguais de espresso, leite vaporizado e espuma de leite. Para fazer o cappuccino em casa, prepare primeiro o café espresso e o leite com espuma com a ajuda da sua própria cafeteira Lattemagic, conforme sugerido no processo “FAZER ESPUMA DE LEITE” e “FAZER CAFÉ EXPRESSO”.

Para fazer o melhor cappuccino, é aconselhável encher 1/3 do fundo da xícara com leite vaporizado. Deite 1/3 da parte do café espresso por cima do leite vaporizado.

Nota: Despeje o café com cuidado com o auxílio de uma colher, para evitar que se misture com o leite vaporizado.

Em cima do café espresso coloque a espuma de leite, com a ajuda de uma colher, e a seguir polvilhe um pouco de cacau em pó por cima da espuma de leite.

As camadas corretas de leite, café e espuma de leite proporcionam o melhor sabor e textura.

Como fazer uma xícara de Caffe Latte

O caffe latte é um café de origem americana servido em uma xícara longa de 240-250ml. Está sendo conhecido como o irmão mais velho do cappuccino, feito com 1/3 parte de uma dose simples ou dupla de café espresso e o restante, 2/3 partes, de leite vaporizado com uma pequena camada de leite com espuma.

Para fazer o café com leite em casa, prepare primeiro o café espresso e o leite com espuma, com a ajuda da sua própria cafeteira Lattemagic, conforme sugerido no processo “FAZER ESPUMA DE LEITE” e “FAZER CAFÉ EXPRESSO”.

Para fazer o melhor café com leite, é aconselhável camadas de café espresso e leite perfeitamente.

Encha 1/3 do fundo da xícara com uma dose dupla de café expresso.
Deite 2/3 parte do leite vaporizado por cima do café expresso com a ajuda de uma colher, para evitar que o leite se misture com o café.
No topo do leite vaporizado havia uma fina camada de espuma de leite.
E assim, seu próprio caffè latte está pronto.

Como fazer uma xícara de Flat White

O Flat White é um café de origem australiana e neozelandesa, servido em uma xícara média de 150-180ml. Essa é a bebida daqueles amantes do café que gostam de café forte, com o expresso dominando o sabor e o leite adicionado para estabilizar o sabor

Para tornar o Flat white em casa, prepare primeiro o café expresso e o leite com espuma com a ajuda da sua própria cafeteira Lattemagic, conforme sugerido no processo “FAZER ESPUMA DE LEITE” e “FAZER CAFÉ EXPRESSO”.

Para deixar o Flat White, preencha 1/3 do fundo da xícara com uma dose dupla de café expresso.
Deite 2/3 parte do leite vaporizado por cima do café.

Nota: O leite vaporizado deve ter uma micro camada de espuma, mas não a camada de espuma rígida que é usada para fazer café com leite ou cappuccino.

Como fazer Latte Macchiato

O latte macchiato é conhecido por ser um café com três camadas distintas de leite, expresso e espuma de leite. O tamanho normal da porção é como caffè latte, 240-250ml, e a única grande diferença entre caffè latte e macchiato é a ordem de servir o café expresso e o leite na xícara. Para fazer o caffè macchiato em casa, prepare primeiro o café expresso e o leite com espuma com a ajuda da sua própria cafeteira Lattemagic, conforme sugerido no processo “FAZER ESPUMA DE LEITE” e “FAZER CAFÉ EXPRESSO”.

Para fazer o latte macchiato, despeje 2/3 do leite vaporizado no fundo da xícara.
Adicione 1/3 da parte do café expresso por cima do leite vaporizado.

Nota: use sempre a colher, para evitar a mistura de leite e café.

Coloque uma pequena camada de espuma de leite por cima do café.

Assim, você terá um latte macchiato pronto.

LIMPEZA E MANUTENÇÃO

1. Retire o plugue da fonte de alimentação e deixe a cafeteira esfriar completamente antes de limpar.
2. Limpe frequentemente a estrutura da cafeteira com uma esponja à prova de umidade e limpe o reservatório de água, a bandeja coletora e a bandeja coletora regularmente. Em seguida, seque-os.
Nota: Nunca use líquidos ou produtos de limpeza abrasivos. Nunca mergulhe a caixa em água para limpar.
3. Retire o funil de metal girando-o no sentido horário e jogue fora todos os resíduos de café de dentro.
Em seguida, você pode limpá-lo com um limpador, mas você deve enxaguar com água limpa.
4. Limpe todos os acessórios com água e seque completamente.

LIMPANDO DEPÓSITOS MINERAIS

1. Para garantir que sua cafeteira esteja operando de forma eficiente, a tubulação interna esteja limpa e para obter o melhor sabor do café, a máquina de café precisa ser descalcificada, limpa e mantida periodicamente. Depois de o aparelho ter trabalhado continuamente durante 500 ciclos, aparecerá o aviso de descalcificação. Ao mesmo tempo, todos os indicadores piscarão 5 vezes, o que significa que a cafeteira precisa ser descalcificada. Em seguida, o aparelho voltará ao estado normal. O aviso de descalcificação aparecerá cada vez que você ligar o aparelho, até que você o cancele ou execute a descalcificação. O líquido descalcificante em garrafas, que é usado especificamente para limpar máquinas de café de uso doméstico, pode ser comprado no supermercado próximo ou em pequenas lojas de distribuição de eletrodomésticos.
2. Encha o tanque de água com água e descalcificador até o nível MAX (a proporção de água e descalcificante é de 4:1). Siga as instruções para descalcificar a cafeteira. Use “descalcificador doméstico”, você pode usar ácido cítrico (pode ser adquirido em qualquer drogaria ou farmácia) em vez do descalcificador (cem partes de água e três partes de ácido cítrico).
3. Pressione o botão “☕” uma vez para fazer café e água quente por cerca de 100ml. Em seguida, desligue o aparelho e deixe a solução descalcificante no aparelho durante 5 minutos.
4. Ligue o aparelho e repita o passo 3 por 3 vezes.
5. Repita o passo 3 mais 2 vezes com água da torneira no nível MÁX. (Não é necessário esperar 5 minutos).
6. Uma vez finalizada a descalcificação, é necessário cancelar o aviso de descalcificação.
Simultaneamente segure e pressione o botão “☕”, o botão “☕” e o botão vapor “☝” por 3 segundos.

SOLUÇÃO DE PROBLEMAS

Sintoma	Causa	Correções
Há vazamentos de água pela parte inferior da cafeteira.	Há muita água acumulada na bandeja de gotejamento.	Limpe a bandeja coletora.
	A cafeteira está com defeito.	Entre em contato com o serviço autorizado para reparos.
A água vaza pelo lado externo do filtro.	Há algum pó de café na borda do filtro.	Livre-se disso.
Existe um sabor ácido (vinagre) no café Espresso.	O processo de limpeza não foi bem executado, após a limpeza dos depósitos minerais.	Limpe a cafeteira seguindo o processo “antes do primeiro uso”, várias vezes.
	O pó de café foi armazenado por muito tempo em local quente e úmido. O pó de café estragou	Use café em pó fresco ou armazene o café em pó não utilizado em um local fresco e seco. Após abrir uma embalagem de café em pó, feche bem e guarde na geladeira, para manter seu frescor.
A cafeteira não funciona mais.	A tomada de força não está bem conectada.	Ligue o cabo de alimentação a uma tomada de parede corretamente, se o aparelho ainda não funcionar, entre em contato com o serviço de assistência autorizado para reparos.
O vapor não pode espumar.	O indicador branco não acende.	Somente depois que o indicador branco estiver aceso, o vapor pode ser usado para fazer espuma.
	O recipiente é muito grande ou o formato não se ajusta corretamente.	Use uma xícara alta e estreita.
	Você usou leite desnatado	Use leite integral ou meio desnatado
O indicador de copo único e o indicador de copo duplo piscam rapidamente	Depois de fazer 215ml de água quente, o botão não foi redefinido. O botão não é reiniciado após o resfriamento	Redefina o botão para a posição desligada
O indicador de vapor pisca rapidamente	Depois de fazer vapor por 180s, o botão não foi redefinido	Redefina o botão para a posição desligada
O indicador de copo único ou indicador de copo duplo pisca rapidamente	A temperatura da caldeira está muito alta	Gire o botão para a posição “  ” para realizar a operação de resfriamento
O indicador de xícara única ou o indicador de xícara dupla e o indicador de vapor piscam rapidamente	O botão não é redefinido para a posição desligada, mas a máquina liga	Redefina o botão para a posição desligada
TODOS os indicadores piscam ao mesmo tempo por 5 vezes	Precisa descalcificar	Descalcifique a cafeteira

WICHTIG:

- 1. Lesen Sie die Bedienungsanleitung vor Gebrauch immer sorgfältig durch.**
- 2. Dieses Handbuch kann von unserer Website www.sogo.com heruntergeladen werden**
- 3. Bewahren Sie diese Anweisungen zum späteren Nachschlagen auf.**

SICHERHEITSHINWEISE FÜR DEN BENUTZER

- Bitte lesen Sie die Anweisungen sorgfältig durch, bevor Sie das Gerät verwenden.
- Dieses Produkt ist für die Innen-Haushalt, nicht-industriellen und nicht-kommerziellen Gebrauch. Verwenden Sie den Artikel nicht im Freien oder für andere Zwecke. Missbrauch oder unsachgemäße Handhabung können Probleme mit dem Gerät verursachen und den Benutzer verletzen.
- Stellen Sie sicher, dass die auf dem Typenschild angegebene Spannung mit der Spannung an der Hauptwandsteckdose übereinstimmt, bevor Sie das Gerät anschließen.
- Das Gerät wurde mit einem geerdeten Stecker ausgestattet. Bitte stellen Sie sicher, dass die Steckdose in Ihrem Haus gut geerdet ist.
- Ziehen Sie immer den Stecker aus der Steckdose, wenn das Gerät nicht verwendet wird. Lassen Sie das Gerät beim Einschalten nicht unbeaufsichtigt.
- Ziehen Sie vor dem Reinigen oder Lagern Ihres Geräts immer den Netzstecker aus der Steckdose und lassen Sie es abkühlen.
- Die Geräte dürfen nicht mit einem externen Timer oder einer separaten Fernbedienung betrieben werden.
- Stellen Sie das Gerät nicht in der Nähe von Wasserquellen auf und betreiben Sie es nicht.

- Tauchen Sie das Gerät oder den Stecker niemals in Wasser oder eine andere Flüssigkeit. Wenn das Gerät ins Wasser fällt, trennen Sie es sofort von der Hauptversorgung und bringen Sie es zur Reparatur zu einem autorisierten Kundendienst, bevor Sie es wieder verwenden.
- Tauchen Sie das Kabel, die Stecker oder das Gerät zum Schutz vor elektrischem Schlag nicht in Wasser oder andere Flüssigkeiten.
- Stellen Sie das Gerät und sein Netzkabel nicht auf oder in der Nähe von heißen Oberflächen (z. B. Kochfeldern) oder offenen Flammen auf.
- Lassen Sie das Netzkabel nicht an scharfen Kanten hängen und halten Sie es von heißen Gegenständen und Flammen fern. Wickeln Sie das Kabel nicht um das Gerät und biegen Sie es nicht.
- Verwenden Sie das Gerät nicht, wenn das Kabel oder der Stecker beschädigt sind. Falls das Kabel beschädigt ist, sollte es nur vom Hersteller, seinem Servicemitarbeiter oder ähnlich qualifizierten Personen ausgetauscht werden, um Gefahren zu vermeiden.
- Im Falle einer Fehlfunktion des Geräts oder wenn es in irgendeiner Weise beschädigt wurde, senden Sie das Gerät zur Überprüfung, Reparatur oder Einstellung an das nächstgelegene autorisierte Servicecenter zurück.
- Wenn Sie den Stecker aus der Steckdose ziehen möchten, ziehen Sie am Stecker und nicht am Kabel oder am Gerät selbst.
- Stellen Sie sicher, dass Ihre Hände trocken sind, bevor Sie sie ein- oder ausstecken.
- Dieses Gerät darf nicht von Personen (einschließlich Kindern) mit eingeschränkten körperlichen, sensorischen oder geistigen Fähigkeiten oder mangelnder Erfahrung und

Wissen verwendet werden, es sei denn, sie wurden beaufsichtigt oder unterwiesen.

- Dieses Gerät kann von Kindern ab 8 Jahren sowie von Personen mit eingeschränkter körperlicher, sensorischer oder geistiger Leistungsfähigkeit oder mangelnder Erfahrung und Kenntnis verwendet werden, wenn sie eine Aufsicht oder Anleitung zur sicheren Verwendung des Geräts erhalten haben und sie verstehen die damit verbundenen Gefahren.
- Kinder müssen beaufsichtigt werden, um sicherzustellen, dass sie nicht mit dem Gerät spielen.
- Reinigung und Wartung durch den Benutzer dürfen nicht von Kindern ohne Aufsicht durchgeführt werden.
- Bewahren Sie das Gerät und sein Kabel außerhalb der Reichweite von Kindern unter 8 Jahren auf
- Lassen Sie die Kinder das Gerät nicht ohne Aufsicht benutzen.
- Eine genaue Überwachung ist erforderlich, wenn Ihr Gerät von oder in der Nähe von Kindern verwendet wird.
- Verwenden Sie das Gerät nicht für andere als die in diesem Handbuch beschriebenen Zwecke.
- Lassen Sie das Gerät nicht unbeaufsichtigt arbeiten.
- Verwenden Sie niemals Zubehör, das nicht vom Hersteller empfohlen wird.
- Die Verwendung von Zubehör, das vom Gerätehersteller nicht empfohlen oder verkauft wird, kann zu Feuer, Stromschlag oder Verletzungen von Personen führen.
- Stellen Sie das Gerät immer auf eine ebene Fläche.
- Verwenden Sie das Gerät nicht im Freien.
- Dieses Gerät ist für den Einsatz in Haushalten und ähnlichen Anwendungen vorgesehen, z. B.:
 - a. Küchenbereiche des Personals in Geschäften, Büros und anderen Arbeitsumgebungen;
 - b. Bauernhäuser;
 - c. von Kunden in Hotels, Motels und anderen

Wohnumgebungen;
d. Bed & Breakfast-Umgebungen.

SICHERHEITSHINWEISE BEI VERWENDUNG DIESER KAFFEEMASCHINE

- Achten Sie darauf, dass Sie sich nicht vom Dampf verbrennen.
- Berühren Sie während des Gebrauchs nicht die heißen Oberflächen des Geräts (z. B. den Dampfstab und den Brühfilter). Verwenden Sie den Griff oder die Knöpfe.
- Lassen Sie die Kaffeemaschine nicht ohne Wasser laufen.
- **WARNUNG:** Es besteht Verbrühungsgefahr, wenn der Wassertank während der Brühzyklen entfernt wird.
- Entfernen Sie den Metalltrichter nicht, wenn das Gerät Kaffee brüht oder wenn Dampf und heißes Wasser aus dem Metalltrichter entweichen, und lassen Sie den Druck im Wassertank ab, bevor Sie den Metalltrichter entfernen.
- Lassen Sie den Druck durch den Dampfstab ab, bevor Sie den Tankdeckel oder den Metalltrichter entfernen.
- **WARNUNG:** Die Füllöffnung darf während des Gebrauchs nicht geöffnet werden.
- **WARNUNG:** Mögliche Verletzungen durch Missbrauch.
- **WARNUNG:** hohes Verbrennungsrisiko! Berühren Sie nicht die heißen Teile der Kaffeemaschine.
- Die Kaffeemaschine darf nicht in einen geschlossenen Schrank gestellt werden.
- Berühren oder bewegen Sie die Kaffeemaschine nicht, während sie verwendet wird.
- Verwenden Sie die Kaffeemaschine nicht ohne Wasser.

KENNEN SIE IHRE KAFFEEMASCHINE

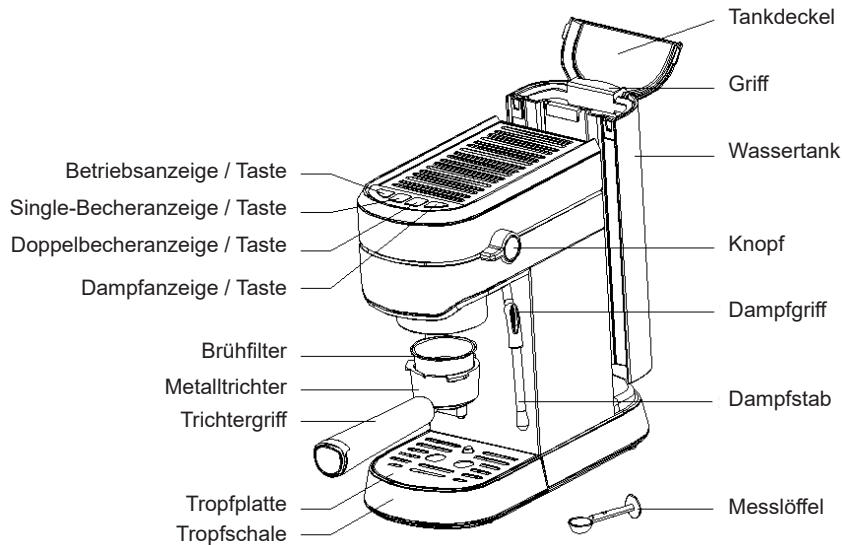

TECHNISCHE DATEN

Spannung / Frequenz: 220-240V~ 50-60 Hz

Leistungsaufnahme: 1250-1450W

DIE HAUPTFUNKTIONEN IHRER EIGENEN LATTEMAGIC KAFFEEMASCHINE

Mit Hilfe der Einzel- und Doppelbecher-Anzeigetasten können Sie Einzel- oder Doppel-Espresso, Cappuccino oder Kaffee-Latte zubereiten.

Die 15-bar-Hochdruckdampfdüse hilft beim Erhitzen oder Aufschäumen von Milch, Cappuccino und heißer Schokolade. Sie können auch die Dampfdüse verwenden, um heißes Wasser zum Trinken, Zubereiten von Tee und Aufgüssen zu erhalten.

Das hochdruckeffiziente Dampfsystem sorgt für eine schnelle Erwärmung.

1 l Wassertankkapazität, um viel mehr Kaffee gleichzeitig zuzubereiten.

Thermoblockheizung und Vorbrühsystem, um vor dem Brühen des Kaffees feucht zu werden.

Automatische Durchflussunterbrechung, um die richtige Kaffeemenge zu gewährleisten.

Doppelte Tropfschale zum einfachen Einstellen kleinerer und größerer Tassen.

Wärmeteller oben auf der Kaffeemaschine zum Vorheizen der Kaffeetassen.

Überhitzungs- und Überdruckschutz.

Abnehmbar: Schaumdüse, Tropfschale und andere Teile, um eine einfache Reinigung zu gewährleisten.

Funktionelles und leicht zu waschendes Entwässerungssystem.



VOR DEM ERSTEN GEBRAUCH

Um die korrekte Verwendung der Kaffeemaschine vor dem ersten Gebrauch sicherzustellen, spülen Sie die Kaffeemaschine und den Wasserbehälter mit warmem Wasser aus.

Stellen Sie vor dem Einstecken sicher, dass die Steckdosenspannung mit der Nennspannung übereinstimmt.

- Gießen Sie Wasser in den Wassertank. Der Wasserstand sollte die Markierung „MAX“ im Wassertank nicht überschreiten. Schließen Sie dann den Tankdeckel.

Hinweis: Das Gerät wird zur einfachen Reinigung mit einem Wassertank geliefert. Sie können den Wassertank zuerst mit Wasser füllen und dann den Wassertank in das Gerät einsetzen.

- Setzen Sie den Brühfilter in den Metalltrichter (ohne Kaffee).
- Stellen Sie eine Espressotasse auf die Tropfplatte. Stellen Sie sicher, dass sich der Knopf in der horizontalen Position befindet (Aus-Position).
- Schließen Sie den Stecker an die Steckdose an und drücken Sie den Netzschalter „“. Die Betriebsanzeige leuchtet auf und die Einzel- / Doppelbecher- / Dampfanzeige beginnt zu blinken.
- Das Gerät beginnt zu heizen. Wenn die Einzel- / Doppelbecher- / Dampfanzeige konstant leuchtet, ist das Vorheizen beendet. Drücken Sie die Doppelbechertaste „“. Warten Sie einen Moment, das Wasser fließt heraus.
- Wenn das Gerät nicht mehr automatisch Wasser pumpt, können Sie mehr Wasser in den Behälter gießen, indem Sie es herausnehmen. Jetzt können Sie mit dem Brauen beginnen.



Hinweis: Beim ersten Pumpen des Wassers kann es zu Geräuschen kommen. Dies ist normal. Das Gerät gibt die Luft aus dem Gerät ab. Nach ca. 20s verschwindet das Geräusch.

VORHEIZUNG

Es wird immer empfohlen, die Kaffeemaschine vor der Kaffeezubereitung vorzuwärmen, einschließlich des Metalltrichters, des Brühfilters und der Tasse, damit der Kaffeegeschmack nicht durch die kalten Teile beeinflusst wird.



1. Entfernen Sie den Wassertank und öffnen Sie den Tankdeckel, um ihn mit dem gewünschten Wasser zu füllen. Der Wasserstand sollte die Markierung „MAX“ im Wassertank nicht überschreiten. Stellen Sie dann den Wassertank in seine Position.
2. Setzen Sie den Brühfilter in den Metalltrichter ein, stellen Sie sicher, dass das Rohr am Trichter mit der Nut im Gerät ausgerichtet ist, und setzen Sie den Trichter in der Position „LOCK“ in das Gerät ein. Sie können sie fest in der Kaffeemaschine befestigen, indem Sie sie gegen den Uhrzeigersinn drehen, bis sie sich in der Position „SCHLIESSEN“ befindet.
3. Stellen Sie eine Espressotasse auf die Tropfplatte.
4. Schließen Sie dann das Gerät an die Stromquelle an. Stellen Sie sicher, dass sich der Knopf immer in der horizontalen Position (Aus-Position) befindet, bevor Sie ihn verwenden.
5. Drücken Sie den Netzschalter „“. Die Betriebsanzeige leuchtet auf und die Einzel- / Doppelbecher- / Dampfanzeige beginnt zu blinken.
6. Wenn die Einzel- / Doppelbecher- / Dampfanzeige konstant leuchtet, wird angezeigt, dass das Vorheizen beendet ist.

ESPRESSO-KAFFEE MACHEN

1. Entfernen Sie den Trichter, indem Sie ihn im Uhrzeigersinn drehen, und geben Sie gemahlene Kaffee mit dem Messlöffel in den Brühfilter. Mit einem Löffel gemahlene Kaffeepulver können Sie etwa eine Tasse erstklassigen Kaffee zubereiten. Drücken Sie dann das gemahlene Kaffeepulver mit dem Messlöffel fest an.
2. Setzen Sie den Brühfilter in den Metalltrichter ein und stellen Sie sicher, dass das Rohr am Trichter mit der Nut im Gerät übereinstimmt. Setzen Sie dann den Trichter wie auf der Markierung „LOCK“ angegeben in das Gerät ein und befestigen Sie ihn fest in der Kaffeemaschine, indem Sie ihn gegen den Uhrzeigersinn drehen, bis er sich in der Position „CLOSE“ befindet.
3. Stellen Sie dann die heiße Tasse auf die Tropfplatte.
4. Wählen Sie je nach Bedarf Einzelbecher „“ oder Doppelbecher „“ und drücken Sie dann die entsprechende Taste der ausgewählten Funktion. Nachdem Sie einen Moment gewartet haben, fließt der Kaffee heraus.
5. Das Gerät funktioniert nicht mehr, wenn die Kaffeezubereitung beendet ist. Ihr Kaffee ist jetzt fertig.
WARNUNG: Lassen Sie die Kaffeemaschine während der Kaffeezubereitung nicht unbeaufsichtigt, da Sie manchmal manuell arbeiten müssen!
6. Nachdem Sie den Kaffee fertig gekocht haben, können Sie den Metalltrichter herausnehmen, indem Sie ihn im Uhrzeigersinn drehen und dann die Kaffeereste ausschütten.

STELLEN SIE DEN AUSGABEBETRAG EIN

1. Abgabe einer einzelnen Tasse



Halten Sie die Taste Einzelbecher „“ 3 Sekunden lang gedrückt, um in den Modus zum Einstellen der Kaffeeabgabemenge zu gelangen. Drücken Sie dann erneut die Taste „“, der Kaffee wird ausgegeben und die Anzeige Einzelbecher blinkt gleichzeitig. Wenn die gewünschte Menge erreicht ist, drücken Sie erneut die Taste „“. Der Kaffee wird nicht mehr ausgegeben. Zu diesem Zeitpunkt ist die Einstellung für die Abgabemenge eines einzelnen Bechers abgeschlossen und wird für den nächsten Vorgang gespeichert. Die einstellbare Abgabemenge für eine einzelne Tasse liegt zwischen 25 ml und 60 ml.

2. Ausgabemenge der Doppelschale

Halten Sie die Taste Doppelbecher „“ 3 Sekunden lang gedrückt, um in den Modus zum Einstellen der Abgabemenge zu gelangen. Befolgen Sie dann die Schritte zum Einstellen der Abgabemenge für eine einzelne Tasse. Die einstellbare Abgabemenge eines Doppelbechers liegt zwischen 70 ml und 110 ml.

3. Stellen Sie die Werkseinstellung wieder her

Halten Sie gleichzeitig die Tasten „“ und „“ 3 Sekunden lang gedrückt, um die werkseitige Einstellung der Abgabemenge wiederherzustellen.

Wenn Sie keinen Kaffee kochen möchten, während die Hochtemperaturwarnung angezeigt wird, können Sie die Taste „“ oder „“ erneut drücken, um den Vorgang abzubrechen.

AUTOMATISCHE AUSSCHALTFUNKTION

1. Wenn nach dem Drücken des Netzschalters 29 Minuten lang keine Bedienung erfolgt ist, schaltet sich das Gerät automatisch aus.
2. Wenn nach dem Drücken des Netzschalters nach dem Pumpen von ca. 215 ml Wasser kein Betrieb erfolgt, stoppt die Pumpe automatisch.
3. Wenn nach dem Drücken des Netzschalters nach 180 Sekunden Pumpen keine Operation zum

Aufschäumen der Milch ausgeführt wird, wird das Pumpen automatisch gestoppt.

WIE MAN FROTH MILCH HERSTELLT

1. Drücken Sie die Dampfaste . Die Dampfanzeige beginnt zu blinken. Wenn die Dampfanzeige konstant bleibt, ist das Vorheizen beendet.
2. Um die schäumende Milch herzustellen, füllen Sie den Edelstahlkrug mit 100 g Milch. Es wird empfohlen, Vollmilch bei Kühlschranktemperatur (nicht heiß) zu verwenden.
Hinweis: Bei der Auswahl der Größe des Kruges wird empfohlen, dass der Durchmesser unter 70 ± 5 mm liegt. Denken Sie daran, dass sich das Milchvolumen um das Zweifache erhöht. Stellen Sie daher sicher, dass die Höhe des Kruges groß genug ist, um einen Überlauf zu vermeiden.
3. Führen Sie den Dampfstab etwa zwei Zentimeter in die Milch ein und drehen Sie den Knopf in die Position . Aus dem Dampfaustritt tritt Dampf aus. Schaummilch bewegt den Krug von oben nach unten.
Warnung: Gehen Sie vorsichtig vor, da der Dampf zu Verbrühungen führen kann.
Nachdem Sie die erforderliche Menge Schaummilch erhalten haben, schalten Sie den Knopf aus.
Hinweis: Reinigen Sie den Dampfaustritt sofort nach dem Ende der Dampferzeugung mit einem feuchten Tuch oder Schwamm. Berühren Sie während des Reinigungsvorgangs der Wanne nicht den Dampfstab und die Düse!
Mit dem Dampfstab kann nur Milch aufgeschäumt oder heiße Getränke wie Schokolade und heißes Wasser hergestellt werden.
4. Und so können Sie mit Hilfe von zubereiteter Schaummilch die Kaffeesorte zubereiten, die Sie zubereiten möchten.
Hinweis: Nachdem Sie Dampf gemacht haben, können Sie sofort die Taste  oder  drücken, um erneut Kaffee zu kochen. Die Kaffeeanzeige blinkt schnell, wenn die Temperatur zu hoch ist. In diesem Moment müssen Sie die Temperatur senken, indem Sie den Betriebsprozess befolgen. Drehen Sie den Knopf auf "Heißwasser" und stellen Sie  ein. Dann wird das Heißwasser abgegeben. Wenn die Temperatur sinkt, stoppt die Pumpe automatisch. Sie sollten den Knopf ausschalten, dann können Sie wieder Kaffee kochen.

WIE MAN HEISSES WASSER HERSTELLT

Sie können diese Kaffeemaschine verwenden, um heißes Wasser zu erhalten, um es einfach zu trinken oder um Tee und Aufgüsse zuzubereiten.

Sobald die Kaffeemaschine vorgeheizt ist, drehen Sie den Knopf in die Position . Dann wird das heiße Wasser aus dem Dampfstab abgegeben. Wenn die gewünschte Menge an heißem Wasser erreicht ist, schalten Sie den Knopf aus. Stellen Sie vor der Zubereitung von heißem Wasser sicher, dass Sie eine Tasse unter den Dampfstab stellen.

TIPPS FÜR SPEZIALKAFFEE

Mit Ihrer Lattemagic-Kaffeemaschine können Sie zu Hause nach Belieben verschiedene Arten beliebter Espresso-Kaffees zubereiten, die Sie in Ihrem örtlichen Café trinken können.

Wie man eine Tasse Cappuccino macht

Cappuccino ist ein Kaffee italienischen Ursprungs, der in einer mittelgroßen Tasse von 160-180 ml serviert wird. Ein Cappuccino ist der Kaffee, der zu gleichen Teilen Espresso, Dampfmilch und Milchschaum enthält.

Um zu Hause Cappuccino zuzubereiten, bereiten Sie zuerst den Espresso-Kaffee und die aufgeschäumte Milch mit Hilfe Ihrer eigenen Lattemagic-Kaffeemaschine zu, wie im Prozess „SCHAUMMILCH ZUBEREITEN“ und „ESPRESSOKAFFEE ZUBEREITEN“ empfohlen.

Um den leckersten Cappuccino zuzubereiten, ist es ratsam, den 1/3 unteren Teil der Tasse mit Dampfmilch zu füllen. Gießen Sie den 1/3 Teil Espresso-Kaffee auf die Dampfmilch.

Hinweis: Gießen Sie den Kaffee vorsichtig mit Hilfe eines Löffels ein, damit er sich nicht mit der Dampfmilch vermischt. Auf den Espresso-Kaffee den Milchschaum mit Hilfe eines Löffels geben und dann etwas Kakaopulver auf den Milchschaum streuen. Die richtige Schichtung von Milch, Kaffee und Milchschaum gibt Ihnen den besten Geschmack und die beste Textur.

Wie man eine Tasse Caffe Latte macht

Der Caffe Latte ist ein Kaffee amerikanischen Ursprungs, der in einer langen Tasse von 240-250 ml serviert wird. Es ist bekannt als der große Bruder des Cappuccino, hergestellt aus 1/3 Teil Einzel- oder Doppelschuß Espresso und dem Rest, 2/3 Teilen Dampfmilch mit einer kleinen Schicht Schaummilch.

Um Caffe Latte zu Hause zuzubereiten, bereiten Sie zuerst den Espresso-Kaffee und die aufgeschäumte Milch mit Hilfe Ihrer eigenen Lattemagic-Kaffeemaschine zu, wie im Prozess „SCHAUMMILCH HERSTELLEN“ und „ESPRESSOKAFFEE ZUBEREITEN“ vorgeschlagen.

Um den besten Kaffee-Latte zuzubereiten, ist es ratsam, den Espresso-Kaffee und die Milch perfekt zu schichten. Füllen Sie den 1/3 unteren Teil der Tasse mit einem doppelten Schuss Espresso-Kaffee.

Gießen Sie den 2/3 Teil der Dampfmilch mit Hilfe eines Löffels auf den Espressokaffee, um zu verhindern, dass sich die Milch mit dem Kaffee vermischt.
Auf die gedämpfte Milch lag eine dünne Schicht Milchschaum.
Und so ist Ihr eigener Kaffee Latte fertig.

Wie man eine Tasse Flat White macht

Das Flat White ist ein Kaffee australischen und neuseeländischen Ursprungs, der in einer mittelgroßen Tasse von 150-180 ml serviert wird. Dies ist das Getränk jener Kaffeeliebhaber, die einen starken Kaffeegeschmack mögen, wobei der Espresso den Geschmack dominiert und Milch hinzugefügt wird, um den Geschmack zu stabilisieren

Um das Flat White zu Hause zuzubereiten, bereiten Sie zuerst den Espressokaffee und die aufgeschäumte Milch mit Hilfe Ihrer eigenen Lattemagic-Kaffeemaschine zu, wie im Prozess „SCHAUMMILCH HERSTELLEN“ und „ESPRESSOKAFFEE ZUBEREITEN“ vorgeschlagen.

Um das Flat White zuzubereiten, füllen Sie den 1/3 unteren Teil der Tasse mit einem Schuss Espresso. Gießen Sie 2/3 Teil der Dampfmilch auf den Kaffee.

Hinweis: Die Dampfmilch muss eine Mikroschaumschicht haben, nicht jedoch die steife Schaumschicht, aus der Latte oder Cappuccino hergestellt werden.

Wie man Latte Macchiato macht

Der Latte Macchiato ist bekannt als Kaffee mit drei verschiedenen Schichten Milch, Espresso und Milchschaum. Die normale Portionsgröße ist wie Caffe Latte, 240-250 ml, und der einzige große Unterschied zwischen Caffe Latte und Macchiato ist die Reihenfolge des Eingießens von Espressokaffee und Milch in die Tasse.

Um den Caffe Macchiato zu Hause zuzubereiten, bereiten Sie zuerst den Espressokaffee und die aufgeschäumte Milch mit Hilfe Ihrer eigenen Lattemagic-Kaffeemaschine zu, wie im Prozess „SCHAUMMILCH HERSTELLEN“ und „ESPRESSOKAFFEE ZUBEREITEN“ vorgeschlagen.

Um den Latte Macchiato zuzubereiten, gießen Sie den 2/3 Teil der Dampfmilch in den unteren Teil der Tasse. Fügen Sie den 1/3 Teil Espressokaffee oben auf der Dampfmilch hinzu.

Hinweis: Verwenden Sie immer den Löffel, um das Vermischen von Milch und Kaffee zu verhindern.

Legen Sie eine kleine Schicht Milchschaum auf den Kaffee.

Auf diese Weise erhalten Sie einen fertigen Latte Macchiato.

REINIGUNG UND INSTANDHALTUNG

1. Ziehen Sie den Stecker aus der Stromquelle und lassen Sie die Kaffeemaschine vor dem Reinigen vollständig abkühlen.
2. Reinigen Sie das Gehäuse der Kaffeemaschine häufig mit einem feuchtigkeitbeständigen Schwamm und reinigen Sie regelmäßig den Wassertank, die Tropfschale und die Tropfplatte. Dann trocknen.
Hinweis: Verwenden Sie niemals abrasive Flüssigkeiten oder Reinigungsmittel. Tauchen Sie das Gehäuse niemals zur Reinigung in Wasser.
3. Nehmen Sie den Metalltrichter ab, indem Sie ihn im Uhrzeigersinn drehen, und werfen Sie alle Kaffeereste heraus. Dann können Sie es mit einem Reinigungsmittel reinigen, aber Sie müssen mit klarem Wasser spülen.
4. Reinigen Sie alle Aufsätze in Wasser und trocknen Sie sie gründlich ab.

REINIGUNG VON MINERALABLAGERUNGEN

1. Um sicherzustellen, dass Ihre Kaffeemaschine effizient arbeitet, die internen Rohrleitungen sauber sind und um den ultimativen Spitzengeschmack von Kaffee zu erzielen, muss die Kaffeemaschine regelmäßig entkalkt, gereinigt und gewartet werden. Wenn das Gerät 500 Zyklen lang ununterbrochen gearbeitet hat, wird die Entkalkungswarnung angezeigt. Gleichzeitig blinken alle Anzeigen fünfmal, was bedeutet, dass die Kaffeemaschine entkalkt werden muss. Dann kehrt das Gerät in den normalen Zustand zurück. Die Entkalkungswarnung wird jedes Mal angezeigt, wenn Sie die Appliance einschalten, bis Sie sie abbrechen oder die Entkalkung durchführen. Die Entkalkungsflüssigkeit in Flaschen, die speziell zur Reinigung von Kaffeemaschinen für den Heimgebrauch verwendet wird, kann in Ihrem nahe gelegenen Supermarkt oder in kleinen Elektrofachgeschäften gekauft werden.
2. Füllen Sie den Wassertank bis zum MAX-Niveau mit Wasser und Entkalker (das Verhältnis von Wasser und Entkalker beträgt 4: 1). Bitte folgen Sie den Anweisungen, um die Kaffeemaschine zu entkalken. Bitte verwenden Sie "Haushaltsentkalker". Sie können Zitronensäure (in jeder Drogerie oder Apotheke erhältlich) anstelle des Entkalkers (einhundert Teile Wasser und drei Teile Zitronensäure) verwenden.
3. Drücken Sie einmal die Taste „Doppel-Tasse“, um Kaffee zuzubereiten und etwa 100 ml heißes Wasser zuzubereiten. Schalten Sie dann das Gerät aus und lassen Sie die Entkalkungslösung 5 Minuten im Gerät.
4. Schalten Sie das Gerät ein und wiederholen Sie Schritt 3 dreimal.
5. Wiederholen Sie Schritt 3 noch zweimal mit Leitungswasser auf MAX-Niveau (es ist nicht erforderlich, 5 Minuten zu warten).
6. Nach Abschluss der Entkalkung müssen Sie die Entkalkungswarnung abbrechen: Halten Sie gleichzeitig die Taste „☕“, die Taste „☕“ und die Taste Dampf „☕“ 3 Sekunden lang gedrückt.

FEHLERBEHEBUNG

Symptom	Ursache	Korrekturen
Wasser tritt am Boden der Kaffeemaschine aus.	In der Tropfschale hat sich zu viel Wasser angesammelt.	Bitte reinigen Sie die Tropfschale.
	Die Kaffeemaschine funktioniert nicht richtig.	Bitte wenden Sie sich zur Reparatur an die autorisierte Serviceeinrichtung.
Wasser tritt aus der Außenseite des Filters aus.	Am Filterrand befindet sich etwas Kaffeepulver.	Es loswerden.
Der Espresso-Kaffee schmeckt nach Säure (Essig).	Der Reinigungsprozess wurde nach der Reinigung von Mineralablagerungen nicht gut durchgeführt.	Reinigen Sie die Kaffeemaschine mehrmals nach dem Verfahren „vor dem ersten Gebrauch“.
	Das Kaffeepulver wurde lange an einem heißen, feuchten Ort gelagert. Das Kaffeepulver ist schlecht geworden	Bitte verwenden Sie frisches Kaffeepulver oder lagern Sie nicht verwendetes Kaffeepulver an einem kühlen, trockenen Ort. Verschließen Sie eine Packung Kaffeepulver nach dem Öffnen wieder fest und lagern Sie sie im Kühlschrank, um die Frische zu erhalten.
Die Kaffeemaschine kann nicht mehr funktionieren.	Die Steckdose ist nicht richtig eingesteckt.	Stecken Sie das Netzkabel richtig in eine Steckdose. Wenn das Gerät immer noch nicht funktioniert, wenden Sie sich zur Reparatur an die autorisierte Serviceeinrichtung.
Der Dampf kann nicht schäumen.	Die weiße Anzeige leuchtet nicht.	Erst wenn die weiße Anzeige leuchtet, kann der Dampf zum Aufschäumen verwendet werden.
	Der Behälter ist zu groß oder die Form passt nicht richtig.	Verwenden Sie eine hohe und schmale Tasse.
	Sie haben Magermilch verwendet	Verwenden Sie Vollmilch oder Halbmagermilch
Die Einzelbecheranzeige und die Doppelbecheranzeige blinken schnell	Nach der Herstellung von 215 ml heißem Wasser wurde der Knopf nicht zurückgesetzt. Der Knopf wird nach dem Abkühlen nicht zurückgesetzt	Stellen Sie den Knopf wieder auf Aus
Die Dampfanzeige blinkt schnell	Nach 180 Sekunden Dampf wurde der Knopf nicht zurückgesetzt	Stellen Sie den Knopf wieder auf Aus
Die Einzelbecher- oder Doppelbecheranzeige blinkt schnell	Die Kesseltemperatur ist zu hoch	Drehen Sie den Knopf in die Position „  “ um den Kühlvorgang durchzuführen
Die Einzelbecheranzeige oder die Doppelbecheranzeige und die Dampfanzeige blinken schnell	Der Knopf wird nicht in die Aus-Position zurückgesetzt, aber die Maschine schaltet sich ein	Stellen Sie den Knopf wieder auf Aus
ALLE Anzeigen blinken 5 Mal gleichzeitig	Sie müssen entkalken	Kaffeemaschine entkalken

IMPORTANTE:

- 1. Leggere sempre attentamente il libretto di istruzioni prima dell'uso.**
- 2. Questo manuale può essere scaricato dal nostro sito Web, www.sogo.com**
- 3. Conservare queste istruzioni per riferimento futuro.**

ISTRUZIONI DI SICUREZZA PER L'UTENTE

- Si prega di leggere attentamente le istruzioni prima di utilizzare l'apparecchio.
- Questo prodotto è progettato per uso domestico interno, non industriale e non commerciale. Non utilizzare l'elemento all'aperto o per altri scopi. Un uso improprio o una manipolazione impropria può causare problemi all'apparecchio e può causare lesioni all'utente.
- Assicurarsi che la tensione indicata sulla targhetta dei dati corrisponda alla tensione della presa a muro principale, prima di collegare l'elettrodomestico.
- L'apparecchio è stato incorporato con una spina con messa a terra. Assicurati che la presa a muro della tua casa sia ben collegata a terra.
- Rimuovere sempre la spina dalla presa quando l'apparecchio non è in uso. Non lasciare l'apparecchio incustodito quando è acceso.
- Prima di pulire o riporre l'elettrodomestico, scollegarlo sempre dalla presa di corrente e lasciarlo raffreddare.
- Gli apparecchi non sono destinati ad essere azionati mediante un timer esterno o un sistema di comando a distanza separato.
- Non posizionare o mettere in funzione

l'apparecchio vicino a sorgenti d'acqua.

- Non immergere mai l'apparecchio o la spina in acqua o altri liquidi. In caso di caduta dell'apparecchio in acqua, scollegarlo immediatamente dall'alimentazione principale e portarlo presso un centro di assistenza autorizzato per la riparazione prima di riutilizzarlo.
- Per proteggersi da scosse elettriche non immergere il cavo, le spine o l'apparecchio in acqua o altri liquidi.
- Non posizionare o utilizzare l'apparecchio e il suo cavo di alimentazione su o vicino a superfici calde (ad esempio piani di cottura) o fiamme libere.
- Non lasciare il cavo di alimentazione appeso a spigoli vivi e tenerlo lontano da oggetti caldi e fiamme. Non avvolgere il cavo attorno all'apparecchio e non piegarlo.
- Non utilizzare l'apparecchio se il cavo o la spina sono danneggiati. Nel caso in cui il cavo sia danneggiato, deve essere sostituito solo dal produttore, dal suo agente di servizio o da persone qualificate allo stesso modo, per evitare pericoli.
- In caso di malfunzionamento dell'apparecchio o se è stato danneggiato in qualsiasi modo, restituire l'apparecchio al più vicino centro di assistenza autorizzato per esame, riparazione o regolazione.
- Quando si desidera rimuovere la spina dalla presa a muro, farlo tirando la spina e non per il cavo o l'apparecchio stesso.
- Assicurati che le tue mani siano asciutte prima di collegare o scollegare.
- Questo apparecchio non deve essere utilizzato da persone (compresi i bambini) con ridotte capacità fisiche, sensoriali o mentali, o con mancanza

di esperienza e conoscenza, a meno che non abbiano ricevuto supervisione o istruzione.

- Questo apparecchio può essere utilizzato da bambini di età pari o superiore a 8 anni e da persone con ridotte capacità fisiche, sensoriali o mentali, o con mancanza di esperienza e conoscenza, se supervisionati o istruiti sull'uso dell'apparecchio in modo sicuro, e capiscono i rischi coinvolti.
- I bambini devono essere sorvegliati per assicurarsi che non giochino con l'apparecchio.
- La pulizia e la manutenzione dell'utente non devono essere eseguite da bambini senza supervisione.
- Tenere l'apparecchio e il relativo cavo fuori dalla portata dei bambini di età inferiore a 8 anni
- Non permettere ai bambini di utilizzare l'apparecchio senza supervisione.
- È necessaria un'attenta supervisione quando l'elettrodomestico viene utilizzato da o vicino a bambini.
- Non utilizzare l'apparecchio per scopi diversi da quelli descritti in questo manuale.
- Non lasciare che l'apparecchio funzioni senza sorveglianza.
- Non utilizzare mai accessori non consigliati dal produttore.
- L'utilizzo di accessori non consigliati o venduti dal produttore dell'apparecchio può provocare incendi, scosse elettriche o lesioni alle persone.
- Posizionare sempre l'apparecchio su una superficie piana e uniforme.
- Non utilizzare l'apparecchio all'aperto.
- Questo apparecchio è destinato all'uso in applicazioni domestiche e simili, come:

- a. aree cucina per il personale in negozi, uffici e altri ambienti di lavoro;
- b. case coloniche;
- c. da clienti in hotel, motel e altri ambienti di tipo residenziale;
- d. ambienti tipo bed and breakfast.

Istruzioni di sicurezza durante l'utilizzo di questa caffettiera

- Fare attenzione a non scottarsi con il vapore.
- Non toccare le superfici calde dell'elettrodomestico (come l'erogatore del vapore e il filtro per l'infusione durante l'uso). Usa la maniglia o le manopole.
- Non lasciare che la caffettiera funzioni senza acqua.
- **AVVERTENZA:** vi è il rischio di ustioni se il serbatoio dell'acqua viene rimosso durante i cicli di erogazione.
- Non rimuovere l'imbuto di metallo, quando l'apparecchio sta erogando il caffè, o quando vapore e acqua calda fuoriescono dall'imbuto di metallo e assicurarsi di rilasciare la pressione nel serbatoio dell'acqua prima di rimuovere l'imbuto di metallo.
- Scaricare la pressione attraverso la lancia vapore prima di rimuovere il coperchio del serbatoio o l'imbuto di metallo.
- **AVVERTENZA:** L'apertura di riempimento non deve essere aperta durante l'uso.
- **AVVERTENZA:** potenziali lesioni da uso improprio.
- **AVVERTENZA:** alto rischio di ustioni! Non toccare le parti calde della caffettiera.
- La caffettiera non deve essere collocata in un armadio chiuso.
- Non toccare o spostare la caffettiera mentre è in uso.
- Non utilizzare la caffettiera senza acqua.

CONOSCERE LA MACCHINA PER CAFFÈ



SPECIFICHE TECNICHE

Tensione / frequenza: 220-240V~ 50-60 Hz

Consumo energetico: 1250-1450W

LE PRINCIPALI FUNZIONI DELLA TUA CAFFETTIERA LATTEMAGIC

Con l'aiuto dei pulsanti indicatore tazza singola e doppia è possibile preparare un espresso, un cappuccino o un caffelatte singolo o doppio.

La lancia vapore ad alta pressione da 15 bar, aiuta a scaldare o montare latte, cappuccino e cioccolata calda.

È inoltre possibile utilizzare l'ugello del vapore per ottenere acqua calda per bere, preparare tè e infusi.

L'efficiente sistema a vapore ad alta pressione garantisce un rapido riscaldamento.

Capacità serbatoio acqua 1L, per preparare molti più caffè alla volta.

Riscaldamento con blocco termico e sistema di preinfusione, per inumidire prima di erogare il caffè.

Funzione di arresto automatico del flusso, per garantire l'erogazione della giusta quantità di caffè.

Doppio vassoio raccogli-gocce, per facilitare la regolazione di tazze più piccole e più alte.

Piastra riscaldante sopra la caffettiera, per preriscaldare le tazzine da caffè.

Protezione da surriscaldamento e sovrappressione.

Rimovibile: ugello per schiumare, vassoio raccogli-gocce e altre parti, per garantire una facile pulizia.

Sistema di drenaggio funzionale e facile da lavare.

PRIMA DEL PRIMO UTILIZZO

Per garantire il corretto utilizzo della caffettiera prima del primo utilizzo, sciacquare la caffettiera e il serbatoio dell'acqua con acqua tiepida.

Accertarsi che la tensione della presa a muro sia la stessa della tensione dell'etichetta dei dati prima di collegare.

- Versare l'acqua nel serbatoio dell'acqua, il livello dell'acqua non deve superare il segno "MAX" nel serbatoio dell'acqua. Quindi chiudere il coperchio del serbatoio.

Nota: l'apparecchio viene fornito con un serbatoio dell'acqua per una facile pulizia, è possibile riempire prima il serbatoio dell'acqua con acqua, quindi inserire il serbatoio dell'acqua nell'apparecchio.

- Posizionare il filtro per l'infusione nell'imbuto di metallo (senza caffè).
- Posizionare una tazzina da caffè sul piatto raccogli-gocce. Assicurarsi che la manopola sia in posizione orizzontale (posizione off).
- Collegare la spina alla presa a muro, premere il pulsante di accensione "I". L'indicatore di alimentazione si illuminerà e l'indicatore di tazza singola / doppia / vapore inizierà a lampeggiare.
- L'apparecchio inizierà a riscaldarsi. Quando la spia singola / doppia tazza / vapore diventa fissa, significa che il preriscaldamento è terminato. Premere il pulsante della doppia tazza "☕". Aspetta un momento, l'acqua uscirà.
- Quando l'apparecchio smette di pompare acqua automaticamente, puoi versare altra acqua nel

contenitore estraendolo, ora puoi iniziare a preparare.



Nota: potrebbe esserci rumore quando si pompa l'acqua per la prima volta, è normale. L'apparecchio sta rilasciando l'aria nell'apparecchio. Dopo circa 20 secondi, il rumore scomparirà.

PRERISCALDAMENTO

Si consiglia sempre di preriscaldare la caffettiera prima di fare il caffè, compreso l'imbuto metallico, il filtro infusore e la tazza, in modo che il sapore del caffè non sia influenzato dalle parti fredde.



1. Rimuovere il serbatoio dell'acqua e aprire il coperchio del serbatoio per riempirlo con l'acqua desiderata, il livello dell'acqua non deve superare il segno "MAX" nel serbatoio dell'acqua. Quindi posizionare il serbatoio dell'acqua nella sua posizione.
2. Posizionare il filtro per l'infusione nell'imbuto metallico, assicurarsi che il tubo sull'imbuto sia allineato con la scanalatura nell'apparecchio, quindi inserire l'imbuto nell'apparecchio in posizione "LOCK". Potete fissarli saldamente nella caffettiera ruotandola in senso antiorario fino a portarli in posizione "CLOSE".
3. Posizionare una tazzina da caffè sul piatto raccogliogocce.
4. Quindi collegare l'apparecchio alla fonte di alimentazione. Assicurarsi che la manopola sia sempre in posizione orizzontale (posizione off) prima dell'uso.
5. Premere il pulsante di alimentazione . L'indicatore di alimentazione si illuminerà e l'indicatore di tazza singola / doppia / vapore inizierà a lampeggiare.
6. Quando l'indicatore tazza singola / doppia / vapore diventa fisso, indica che il preriscaldamento è terminato.

PREPARARE IL CAFFÈ ESPRESSO

1. Rimuovere l'imbuto ruotandolo in senso orario, aggiungere il caffè macinato al filtro di infusione con il misurino. Con un cucchiaino di polvere di caffè macinato puoi preparare circa una tazza di caffè di prima scelta. Quindi premere bene la polvere di caffè macinato con il misurino.
2. Posizionare il filtro per l'infusione nell'imbuto di metallo, assicurarsi che il tubo sull'imbuto sia allineato con la scanalatura nell'apparecchio. Quindi inserire l'imbuto nell'apparecchio come indicato sul segno "LOCK" e fissarli saldamente nella caffettiera, ruotandoli in senso antiorario fino a portarli in posizione "CLOSE".
3. Posizionare quindi la tazza calda sul piatto raccogliogocce.
4. Selezionare tazza singola  o tazza doppia  a seconda delle necessità e poi premere il tasto corrispondente della funzione selezionata. Dopo aver atteso un momento, il caffè uscirà.
5. L'apparecchio smetterà di funzionare quando l'erogazione del caffè sarà terminata. Il tuo caffè è pronto adesso. **ATTENZIONE:** non lasciare incustodita la caffettiera durante la preparazione del caffè, poiché a volte è necessario azionarla manualmente!
6. Dopo aver finito di preparare il caffè, è possibile estrarre l'imbuto di metallo e ruotarlo in senso orario, quindi versare il caffè residuo.

IMPOSTARE LA QUANTITÀ DI EROGAZIONE

1. Erogazione della quantità di tazza singola



Tenere premuto per 3 secondi il pulsante tazza singola  per entrare nella modalità di impostazione della quantità di caffè erogata. Quindi premere nuovamente il pulsante , il caffè inizia l'erogazione e contemporaneamente lampeggia la "spia monotazzina", raggiunta la quantità desiderata premere nuovamente il pulsante , il caffè smette di erogare. A quel punto, l'impostazione della quantità di erogazione della singola tazza è terminata e verrà salvata per l'operazione successiva. La quantità di erogazione regolabile della singola tazza varia tra 25 ml e 60 ml.

2. Quantità di erogazione della doppia tazza

Tenere premuto il pulsante Doppio bicchiere  per 3 secondi per entrare nella modalità di impostazione della quantità di erogazione, quindi seguire l'operazione di impostazione della quantità di erogazione della singola tazza. La quantità di erogazione regolabile di una doppia tazza varia tra 70 ml e 110 ml.

3. Ripristinare l'impostazione di fabbrica





Tenere premuti contemporaneamente i pulsanti  e  per 3 secondi per ripristinare l'impostazione di fabbrica della quantità di erogazione.

Se non si desidera erogare il caffè quando viene visualizzato l'avviso di alta temperatura, è possibile premere nuovamente il pulsante  o  per annullare.

FUNZIONE DI SPEGNIMENTO AUTOMATICO

1. Dopo aver premuto il pulsante di accensione, se non è stata eseguita alcuna operazione per 29 minuti, l'unità si spegne automaticamente.
2. Dopo aver premuto il pulsante di accensione, se non viene eseguita alcuna operazione dopo aver pompato circa 215 ml di acqua, la pompa si arresterà automaticamente.
3. Dopo aver premuto il pulsante di accensione, se non viene eseguita alcuna operazione dopo aver pompato per 180 secondi per schiumare il latte, il pompaggio si interromperà automaticamente.

COME SCHIUMARE IL LATTE

1. Premere il pulsante vapore , l'indicatore vapore inizierà a lampeggiare. Quando l'indicatore del vapore diventa fisso, il preriscaldamento è terminato.
2. Per fare la schiuma di latte, riempire la caraffa in acciaio inox con 100 g di latte, si consiglia di utilizzare latte intero a temperatura di frigorifero (non caldo).
Nota: nella scelta delle dimensioni della caraffa, si consiglia che il diametro sia inferiore a 70 ± 5 mm. Tieni presente che il volume del latte aumenta di 2 volte, quindi assicurati che l'altezza della caraffa sia abbastanza grande da evitare qualsiasi tipo di trabocco.
3. Inserire la lancia vapore per circa due centimetri nel latte, quindi ruotare la manopola in posizione . Il vapore uscirà dall'uscita del vapore. Spuma il latte muovendo la brocca dall'alto verso il basso.
Avvertenza: asegúrese de operar con cuidado ya que el vapor puede provocar quemaduras en la persona. Después de obtener la cantidad necesaria de espuma de leche, apague la perilla.
Nota: Limpie la salida de vapor con un paño húmedo o una esponja inmediatamente después de que deje de generarse vapor, evite tocar el tubo de vapor y la boquilla durante el proceso de limpieza de la bandeja.
La varilla de vapor se puede usar solo para espumar leche o para preparar bebidas calientes como chocolate y agua caliente.
4. Y así, con la ayuda de la leche espumosa preparada, puede hacer el tipo de café que desea hacer.
Nota: assicurarsi di operare con attenzione poiché il vapore può provocare ustioni alle persone. Dopo aver ottenuto la quantità necessaria di schiuma di latte, chiudere la manopola.
Nota: pulire l'uscita del vapore con un panno umido o una spugna subito dopo che il vapore si arresta, evitare di toccare l'erogatore del vapore e l'ugello durante il processo di pulizia del vassoio!
La lancia vapore può essere utilizzata per montare solo il latte o per preparare bevande calde come cioccolata e acqua calda.
4. E così, con l'aiuto del latte schiumato preparato, puoi preparare il tipo di caffè che desideri fare.
Nota: dopo aver preparato il vapore, è possibile premere immediatamente il pulsante  o  per erogare nuovamente il caffè. L'indicatore del caffè lampeggia velocemente se la temperatura è troppo alta. A questo punto, sarà necessario ridurre la temperatura seguendo il processo operativo. Ruotare la manopola su "acqua calda" posizione , quindi l'acqua calda verrà erogata. Quando la temperatura scende, la pompa si ferma automaticamente. Dovresti chiudere la manopola, quindi puoi preparare di nuovo il caffè.

COME FARE ACQUA CALDA

Puoi usare questa caffettiera per ottenere acqua calda, per berla o per fare tè e infusi. Una volta preriscaldata la caffettiera, ruotare la manopola in posizione , quindi l'acqua calda verrà erogata dalla lancia vapore. Quando si ottiene la quantità di acqua calda desiderata, chiudere la manopola. Prima di preparare l'acqua calda, assicurati di posizionare una tazza sotto la lancia vapore.

CONSIGLI PER FARE CAFFÈ SPECIALI

Utilizzando la tua caffettiera Lattemagic, puoi preparare a casa, a tuo piacimento, vari tipi di caffè espresso popolari, che puoi bere nella tua caffetteria locale.

Come preparare una tazza di cappuccino

Il cappuccino è un caffè di origine italiana, servito in una tazza di medie dimensioni da 160-180 ml. Un cappuccino è il caffè che contiene parti uguali di espresso, latte cotto a vapore e schiuma di latte. Per fare il cappuccino in casa, preparare prima il caffè espresso e il latte emulsionato con l'ausilio della propria macchina da caffè Lattemagic, come suggerito nel processo "PREPARA LATTE SCHIUMOSO" e "PREPARA CAFFÈ ESPRESSO".

Per ottenere il miglior cappuccino si consiglia di riempire 1/3 della parte inferiore della tazza con latte cotto a vapore. Versare 1/3 di parte di caffè espresso sopra il latte cotto a vapore.

Nota: versate accuratamente il caffè aiutandovi con un cucchiaino, per evitare che si mescoli al latte cotto a vapore. Sulla parte superiore del caffè espresso mettere la schiuma di latte, aiutandosi con un cucchiaino, quindi spolverare un po' di cacao in polvere sopra la schiuma di latte.

La corretta stratificazione di latte, caffè e schiuma di latte offre il miglior gusto e consistenza.

Come preparare una tazza di caffè latte

Il caffè latte è un caffè di origine americana servito in una tazza lunga da 240-250 ml. È conosciuto come il fratello maggiore del cappuccino, fatto con 1/3 di parte singola o doppia di espresso e il resto, 2/3 parti, latte cotto a vapore con un piccolo strato di latte schiumato.

Per preparare il caffè latte in casa, preparare prima il caffè espresso e il latte emulsionato, con l'ausilio della propria macchina da caffè Lattemagic, come suggerito nei processi "PREPARA LATTE SCHIUMOSO" e "PREPARA CAFFÈ ESPRESSO".

Per ottenere il miglior caffè latte si consiglia di sovrapporre perfettamente caffè espresso e latte. Riempi la parte inferiore di 1/3 della tazza con una doppia dose di caffè espresso. Versare la 2/3 parte di latte cotto a vapore sulla parte superiore del caffè espresso con l'aiuto di un cucchiaino, in modo da evitare che il latte si mescoli al caffè. Sulla parte superiore del latte cotto a vapore stendere un sottile strato di schiuma di latte. E così, il tuo caffè latte è pronto.

Come preparare una tazza di Flat White

Il Flat White è un caffè di origine australiana e neozelandese, servito in una tazza di medie dimensioni da 150-180 ml. Questa è la bevanda di quegli amanti del caffè che amano il gusto forte del caffè, con l'espresso che domina il gusto e il latte aggiunto per stabilizzare il gusto. Per rendere il Flat White in casa, preparare prima il caffè espresso e il latte emulsionato con l'ausilio della propria macchina da caffè Lattemagic, come suggerito nei processi "PREPARA LATTE SCHIUMOSO" e "PREPARA CAFFÈ ESPRESSO".

Per rendere il Flat White, riempire la parte inferiore di 1/3 della tazza con un doppio colpo di caffè espresso. Versare 2/3 parte di latte cotto a vapore sulla parte superiore del caffè.

Nota: il latte cotto a vapore deve avere uno strato di micro schiuma, ma non lo strato di schiuma rigida utilizzato per preparare il latte o il cappuccino.

Come preparare il latte macchiato

Il latte macchiato è noto per essere un caffè con tre strati distintivi di latte, caffè espresso e schiuma di latte. La dimensione normale della porzione è come il caffè latte, 240-250 ml, e l'unica grande differenza tra caffè latte e macchiato è l'ordine di versamento del caffè espresso e del latte nella tazza. Per preparare il caffè macchiato in casa, preparare prima il caffè espresso e il latte emulsionato con l'ausilio della propria macchina da caffè Lattemagic, come suggerito nei processi "PREPARA LATTE SCHIUMOSO" e "PREPARA CAFFÈ ESPRESSO".

Per preparare il latte macchiato, versare i 2/3 del latte cotto a vapore sul fondo della tazza. Aggiungere 1/3 di parte di caffè espresso sopra il latte cotto a vapore.

Nota: utilizzare sempre il cucchiaino, per evitare che il latte e il caffè si mescolino.





Adagiare un piccolo strato di schiuma di latte sopra il caffè.

In questo modo avrai un latte macchiato pronto.

PULIZIA E MANUTENZIONE

1. Estrarre la spina dalla presa di corrente e lasciare raffreddare completamente la caffettiera prima di pulirla.
2. Pulire spesso l'alloggiamento della caffettiera con una spugna resistente all'umidità e pulire regolarmente il serbatoio dell'acqua, la vaschetta raccogliacqua e la vaschetta raccogliacqua. Quindi asciugarli.
Nota: non utilizzare mai liquidi o detersivi abrasivi. Non immergere mai l'alloggiamento in acqua per la pulizia.
3. Staccare l'imbuto metallico ruotandolo in senso orario, buttare via eventuali residui di caffè all'interno. Quindi puoi pulirlo con un detergente, ma devi risciacquare con acqua pulita.
4. Pulire tutti gli accessori in acqua e asciugarli accuratamente.

PULIZIA DEPOSITI MINERALI

1. Per assicurarsi che la macchina da caffè funzioni in modo efficiente, le tubazioni interne siano pulite e per ottenere il massimo sapore di caffè al massimo, la macchina da caffè deve essere decalcificata, pulita e sottoposta a manutenzione periodicamente. Quando l'apparecchio ha lavorato ininterrottamente per 500 cicli, apparirà l'avviso di decalcificazione. Allo stesso tempo, tutti gli indicatori lampeggeranno per 5 volte, il che significa che la macchina da caffè deve essere decalcificata. Quindi l'apparecchio tornerà alle condizioni normali. L'avviso di rimozione del calcare apparirà ogni volta che si accende l'apparecchio, fino a quando non lo si annulla o si esegue la decalcificazione. Il liquido disincrostante in bottiglia, che viene utilizzato specificamente per la pulizia delle macchine da caffè per uso domestico, può essere acquistato presso il supermercato vicino o nei negozi di distribuzione di piccoli elettrodomestici.
2. Riempire il serbatoio dell'acqua con acqua e decalcificante fino al livello MAX (il rapporto tra acqua e decalcificante è 4:1). Si prega di seguire le istruzioni per rimuovere il calcare dalla caffettiera. Si prega di utilizzare "anticalcare per uso domestico", è possibile utilizzare acido citrico (può essere acquistato in qualsiasi farmacia o farmacia) al posto del decalcificante (cento parti di acqua e tre parti di acido citrico).
3. Premere una volta il pulsante  per preparare il caffè e fare acqua calda per circa 100 ml. Quindi spegnere l'apparecchio e lasciare la soluzione decalcificante nell'apparecchio per 5 minuti.
4. Accendere l'apparecchio e ripetere il passaggio 3 per 3 volte.
5. Ripetere il passaggio 3 per altre 2 volte con acqua del rubinetto al livello MAX (non è necessario attendere 5 minuti).
6. Una volta terminata la decalcificazione, è necessario annullare l'avviso di decalcificazione: tenere contemporaneamente premuto e premere il pulsante , il pulsante  e il pulsante vapore  per 3 secondi.

RISOLUZIONE DEI PROBLEMI

Sintomo	Causa	Correzioni
Perdite d'acqua dal fondo della caffettiera.	C'è troppa acqua accumulata nella vaschetta raccogliogocce.	Si prega di pulire il vassoio antigoccia.
	La macchina per il caffè non funziona correttamente.	Contattare il centro di assistenza autorizzato per la riparazione.
L'acqua fuoriesce dal lato esterno del filtro.	C'è un po 'di polvere di caffè sul bordo del filtro.	Sbarazzarsi di esso.
C'è un sapore acido (aceto) nel caffè espresso.	Il processo di pulizia non è stato eseguito bene, dopo aver pulito i depositi minerali.	Pulire più volte la caffettiera secondo il processo di "prima del primo utilizzo".
	La polvere di caffè è stata conservata a lungo in un luogo caldo e umido. La polvere di caffè è diventata cattiva	Utilizzare polvere di caffè fresca o conservare la polvere di caffè inutilizzata in un luogo fresco e asciutto. Dopo aver aperto una confezione di caffè in polvere, richiuderla ermeticamente e conservarla in frigorifero, per mantenerla fresca.
La caffettiera non funziona più.	La presa di corrente non è ben collegata.	Collegare correttamente il cavo di alimentazione a una presa a muro, se l'apparecchio continua a non funzionare, contattare il centro di assistenza autorizzato per la riparazione.
Il vapore non può produrre schiuma	L'indicatore bianco non è illuminato.	Solo dopo che la spia bianca si è illuminata, il vapore può essere utilizzato per montare.
	Il contenitore è troppo grande o la forma non si adatta correttamente.	Usa una tazza alta e stretta.
	Hai usato latte scremato	Usa latte intero o latte parzialmente scremato
L'indicatore della tazza singola e l'indicatore della doppia tazza lampeggiano rapidamente	Dopo aver preparato 215ml di acqua calda, la manopola non è stata ripristinata	Restablezca la perilla a la posición de apagado
L'indicatore del vapore lampeggia velocemente	Dopo aver fatto vapore per 180s, la manopola non è stata ripristinata	Riportare la manopola in posizione off
L'indicatore della tazza singola o dell'indicatore della doppia tazza lampeggia rapidamente	La temperatura della caldaia è troppo alta	Ruotare la manopola sulla posizione "☹️" per eseguire l'operazione di raffreddamento
L'indicatore tazza singola o l'indicatore doppia tazza e l'indicatore vapore lampeggiano velocemente	La manopola non viene riportata in posizione di spento, ma la macchina si accende	Riportare la manopola in posizione off
TUTTI gli indicatori lampeggiano contemporaneamente per 5 volte	Necessità di decalcificazione	Decalcificare la caffettiera

DECLARACIÓN DE CONFORMIDAD

Este dispositivo cumple con la Directiva de baja tensión 2014/35/CE, la Directiva de Compatibilidad Electromagnética 2014/30/UE, la Directiva 2015/863 UE sobre restricciones a la utilización de determinadas sustancias peligrosas en aparatos eléctricos y electrónicos y la Directiva 2009/125 CE en los requisitos de diseño ecológico aplicables a los productos relacionados con la energía.



DECLARAÇÃO DE CONFORMIDADE

Este dispositivo está em conformidade com a Directiva de Baixa Tensão 2014/35/CE, a Directiva de Compatibilidade Electromagnética 2014/30/UE, a Directiva 2015/863/UE relativa à restrição do uso de determinadas substâncias perigosas em equipamentos eléctricos e electrónicos e da Directiva 2009/125/CE sobre os requisitos de concepção ecológica aplicáveis aos produto relacionados com a energia.



DECLARATION OF CONFORMITY

This device complies with Low Voltage Directive 2014/35/EC, Electromagnetic Compatibility Directive 2014/30/EU, Directive 2015/863/EU on the restriction of the use of certain hazardous substances in electrical and electronic equipment and Directive 2009/125/EC on the eco-design requirements applicable to energy-related products.



DICHIARAZIONE DI CONFORMITÀ

Questo dispositivo è conforme alla Direttiva sulla Bassa Tensione 2014/35/EC, Direttiva sulla Compatibilità Elettromagnetica 2014/30/UE, Direttiva 2015/863/EU sulla restrizione dell'uso di determinate sostanze pericolose nelle Apparecchi elettrici ed elettronici e la Direttiva 2009/125/CE relativa ai requisiti di progettazione ecocompatibile applicabili ai prodotti connessi all'energia.



DÉCLARATION DE CONFORMITÉ

Cet appareil est conforme à la Directive Basse Tension 2014/35/CE, la directive Compatibilité électromagnétique 2014/30/UE, la directive 2015/863/UE relative à la limitation de l'utilisation de certaines substances dangereuses dans les équipements et la directive 2009/125/CE électriques et électroniques sur les exigences en matière d'éco conception applicables aux produits liés à l'énergie.



KONFORMITÄTSERKLÄRUNG

Dieses Gerät entspricht die 2014/35/EG Niederspannungs Richtlinie, die 2014/30/EU Elektromagnetische Verträglichkeit Richtlinie, die 2015/863/EU Richtlinie auf die Beschränkung der Verwendung bestimmter gefährlicher Stoffe in Elektro- und Elektronikgeräten und die 2009/125/CE Richtlinie auf die die Ökodesign-Anforderungen für energieverbrauchsrelevante Produkte.



Este símbolo significa que, si desea deshacerse del producto, una vez transcurrida la vida del mismo, debe depositarlo por los medios adecuados a manos de un gestor de residuos autorizado para la recogida selectiva de Residuos de Aparatos Eléctricos y Electrónicos (RAEE).



Importado por:

Sanysan Appliances S.L, NIF: B98753056,
C/ Barcas 2, 2
46002 Valencia, España
Producto fabricado en P.R.C - Diseñado por
SOGO basada en las normas de calidad
europeas
Servicio postventa: www.sogosat.com
sogosat@sogosat.com / 0034 902 222 161

Este símbolo significa que se desejar desfazer-se do produto depois de terminada a sua vida útil, deve entregá-lo através dos meios adequados ao cuidado de um gestor de resíduos autorizado para a recolha selectiva de Resíduos de Equipamentos Eléctricos e Electrónicos (REEE).



Importado por:

Sanysan Appliances S.L, NIF: B98753056,
C/ Barcas 2, 2
46002 Valencia, Espanha
Produto fabricado na P.R.C - projetado pelo
SOGO com base nas normas de qualidade
europeias.
Serviço pós-venda: www.sogosat.com /
sogosat@sogosat.com / 0034 902 222 161

This symbol means that in case you wish to dispose of the product once its working life has ended, take it to an authorised waste agent for the selective collection of waste electrical and electronic equipment (WEEE).



Imported by:

Sanysan Appliances S.L, NIF: B98753056,
C/ Barcas 2, 2
46002 Valencia, Spain
Product made in P.R.C. – Designed by
SOGO based on the European Quality
Standards
Customer Service: www.sogosat.com /
sogosat@sogosat.com / 0034 902 222 161

Questo simbolo indica che nel caso in qui si desidera smaltire il prodotto una volta la sua vita lavorativa è finite si dovrebbe prendere ad un agente autorizzato di rifiuti per la raccolta selettiva di apparecchi elettriche ed elettroniche (WEEE).



Importato da:

Sanysan Appliances S.L, NIF: B98753056,
C/ Barcas 2, 2
46002 Valencia, Espanha
Prodotto fatto a P.R.C - Disegnato da SOGO
in base alla Norme di Qualità Europea
Servizio al cliente: www.sogosat.com /
sogosat@sogosat.com / 0034 902 222 161

Ce symbole signifie que si vous souhaitez vous défaire du produit, une fois que celui-ci n'est plus utilisable, remettez-le, suivant la méthode appropriée, à un gestionnaire de déchets d'équipements électriques et électroniques (DEEE).



Importé par:

Sanysan Appliances S.L, NIF: B98753056,
C/ Barcas 2, 2
46002 Valencia, Espagne
Produit fabriqué en P.R.C - Conçu par
SOGO sur la base des normes de qualité
européennes.
Service après-vente: www.sogosat.com /
sogosat@sogosat.com / 0034 902 222 161

Dieses Symbol bedeutet, dass für den Fall, möchten Sie das Produkt entsorgen, sobald seine Lebensdauer beendet ist, sollen Sie sich an einen autorisierten Abfallmittel wenden, für die Abfällen von Elektro- und Elektronikgeräten selektive Sammlung (WEEE).



Importiert durch:

Sanysan Appliances S.L, NIF: B98753056,
C/ Barcas 2, 2
46002 Valencia, Spain
Produkt gemacht in P.R.C. -Entworfen von
Sogo auf der Grundlage der europäischen
Qualitätsstandards
Kundendienst: www.sogosat.com /
sogosat@sogosat.com / 0034 902 222 161





SOGO[®]

Human Technology

ref. SS-

