

SOGO®

Human Technology

manual de instrucciones / instructions for use
mode d'emploi / manual de instruções
gebrauchsanweisung / manuale d'istruzioni



VENTILADOR DE PIE CON PANEL DE CONTROL TÁCTIL
STAND FAN WITH TOUCH CONTROL PANEL
VENTILATEUR SUR PIED AVEC PANNEAU DE COMMANDE TACTILE
VENTILADOR DE PÉ COM PAINEL DE CONTROLE DE TOQUE
STANDVENTILATOR MIT TOUCH-BEDIENFELD
VENTILATORE DA TERRA CON PANNELLO DI CONTROLLO TOUCH

Precaución: lea y conserve estas importantes instrucciones
Caution: please read and preserve these important instructions

ref. SS-21250



IMPORTANTE:

- **Lea siempre el libro de instrucciones con atención antes de usarlo.**
- **Este manual se puede descargar desde nuestra página web, www.sogo.es**
- **Conserve estas instrucciones para futuras consultas.**

INSTRUCCIONES DE SEGURIDAD PARA EL USUARIO

- Este producto está diseñado para uso doméstico en interiores, no industrial y no comercial. No utilice el artículo al aire libre ni para ningún otro propósito. El mal uso o el manejo inadecuado pueden causar problemas en el aparato y pueden causar lesiones al usuario.
- Asegúrese de que el voltaje indicado en la placa de identificación coincida con el voltaje de la red antes de enchufar el aparato.
- No utilice ni almacene el aparato al aire libre.
- Siempre retire el enchufe de la toma de corriente cuando el aparato no esté en uso. No deje el aparato desatendido cuando esté encendido.
- Antes de limpiar o guardar su electrodoméstico, desenchufe siempre el electrodoméstico de la fuente de alimentación.
- Los aparatos no están diseñados para funcionar mediante un temporizador externo o un sistema de control remoto independiente.

- No coloque ni opere este aparato cerca de fuentes de agua.
- Nunca sumerja el aparato o el enchufe en agua o cualquier otro líquido. En caso de que el aparato se caiga al agua, desconéctelo inmediatamente del suministro principal y llévelo a un agente de servicio autorizado para su reparación antes de volver a utilizarlo.
- No coloque ni utilice el aparato y su cable de alimentación sobre o cerca de superficies calientes (por ejemplo, placas de cocina) o llamas abiertas.
- No deje el cable de alimentación colgando de bordes afilados y manténgalo alejado de objetos calientes y llamas. No enrolle el cable alrededor del aparato y no lo doble.
- No utilice el aparato si el cable o el enchufe están dañados. En caso de que el cable se dañe, debe ser reemplazado únicamente por el fabricante, su agente de servicio o personas similarmente calificadas, para evitar peligros.
- En caso de mal funcionamiento del electrodoméstico, o si se ha dañado de alguna manera, devuelva el electrodoméstico al centro de servicio autorizado más cercano para su examen, reparación o ajuste.
- En caso de problemas de hardware, no intente reparar el producto usted mismo. Las reparaciones solo deben ser realizadas por técnicos cualificados.
- Nunca use accesorios que no sean recomendados por el fabricante.
- El uso de accesorios no recomendados

o vendidos por el fabricante del electrodoméstico puede provocar incendios, descargas eléctricas o lesiones a las personas.

- Coloque siempre el aparato sobre una superficie plana y uniforme.
- No utilice el aparato para ningún otro propósito que no sea el descrito en este manual.
- No deje que el aparato funcione sin supervisión.
- Cuando desee quitar el enchufe del contacto de pared, hágalo en el enchufe mismo y no tirando del cable o del aparato en sí.
- Asegúrese de que sus manos estén secas antes de enchufar o desenchufar.
- Este aparato no debe ser utilizado por personas (incluidos niños) con capacidades físicas, sensoriales o mentales reducidas, o con falta de experiencia y conocimiento, a menos que hayan recibido supervisión o instrucción.
- Los niños deben ser supervisados para asegurarse de que no jueguen con el aparato.
- Los niños no deben realizar la limpieza y el mantenimiento del usuario.
- Mantenga el aparato y su cable fuera del alcance de los niños.
- Los niños no deben jugar con el aparato.
- Este aparato puede ser utilizado por niños a partir de 8 años y personas con capacidades físicas, sensoriales o mentales reducidas o con falta de experiencia y conocimiento, si han recibido supervisión o instrucción sobre

el uso del aparato de forma segura y ellos comprenden los peligros involucrados.

Instrucciones a seguir a la hora de usar el aparato

- No cubra la rejilla.
- Si el ventilador va a almacenarse para un periodo largo de tiempo o no se usará regularmente, utilice el embalaje original (o similar) y guárdelo en un lugar seco y limpio. Antes de utilizar de nuevo, comprobar si la unidad está limpia y seca, si las aspas del ventilador giran libremente.
- Siempre desconecte el aparato de la red si se deja desatendido y antes de montar, desmontar o limpiar.
- Asegúrese de que el ventilador esté apagado y que se haya quitado el enchufe del tomacorriente de la pared antes de quitar la rejilla de protección para fines de limpieza o almacenamiento.
- Se proporciona un cable de alimentación corto con este producto. No se recomienda usar un cable de extensión con este producto, pero si debe usarse uno:
 - La clasificación eléctrica marcada del cable debe ser al menos tan buena como la del producto.
 - Disponga el cable de extensión de modo que no cuelgue donde pueda tropezar o tirar de él sin querer.

- Los niños menores de 8 años solo deben encender / apagar el aparato, siempre que se haya colocado o instalado en su posición de funcionamiento normal prevista, y se les haya supervisado o instruido sobre el uso del aparato de forma segura, y ellos comprenden los peligros involucrados.
- Asegúrese de que el ventilador no encuentre ninguna obstrucción al oscilar.
- No ponga los dedos ni ningún otro objeto en la carcasa frontal del ventilador en ningún momento. Preste especial atención cuando utilice el ventilador cerca de los niños, para evitar que los niños jueguen con el ventilador.
- No permita que el cabello, las cortinas de red, los manteles, la ropa o las cortinas estén cerca de la entrada o salida del ventilador. Podrían ser absorbidos por el ventilador y causar daños o lesiones.
- No utilice este ventilador con ningún control de velocidad de semiconductores.
- No opere el ventilador en un área donde se usa o almacena gasolina, pintura u otros líquidos inflamables.
- Una vez que el ventilador está montado, está prohibido desmontar la carcasa durante la limpieza.
- Si la unidad requiere limpieza externa, asegúrese de que esté desenchufada de la fuente de alimentación. Utilice un paño suave o un paño seco para una limpieza general. Para eliminar la suciedad más persistente, utilice un paño humedecido con jabón. No utilice disolventes (como diluyentes), ya que pueden dañar la carcasa de plástico.

DESCRIPCIÓN

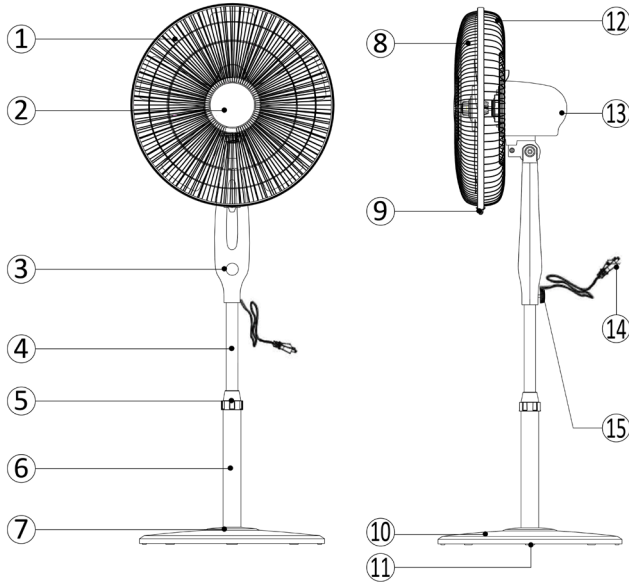

- 1. Aspa
- 2. Rejilla delantera
- 3. Panel de control táctil
- 4. Columna de extensión
- 5. Anillo de ajuste de altura
- 6. Columna inferior
- 7. Tapa decorativa de la base

- 8. Rejilla delantera
- 9. Tornillo de anillo
- 10. Base
- 11. Peso de la base
- 12. Rejilla trasera
- 13. Motor
- 14. Cable de alimentación
- 15. Tornillo de conexión del ventilador

MONTAJE DEL VENTILADOR

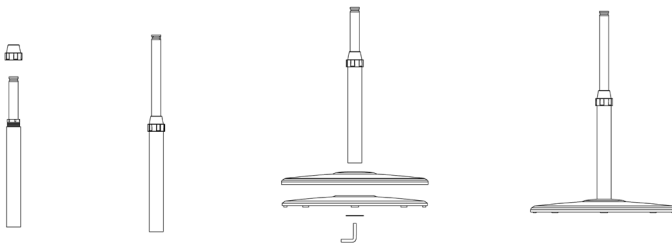

Montaje de la columna de extensión con la base del ventilador:

Para ensamblar la columna de extensión con la base, coloque la base (pieza n.º 10) y fíjela al peso de la base (n.º 11), apriete desde abajo, con la perilla en forma de L que se entrega con la unidad. Luego tome la columna de extensión (ya montada con las partes 4, 5 y 6), la parte 6 es la columna inferior que se fija a la base y la parte 4 es la columna de extensión. Con la ayuda del tubo de extensión, puede mejorar la altura del ventilador según sus necesidades. Y el anillo de ajuste de altura de la parte 5 ayuda a conectar la columna de extensión y la columna inferior, y las mantiene intactas y ajustadas.

ENSAMBLAJE DE LA REJILLA Y ASPA AL MOTOR

Monte la rejilla trasera (pieza 12) en el motor y apriete con la tuerca de plástico apretando en el sentido de las agujas del reloj. Monte la aspa (Parte 1) y apriete con la rueda giratoria de plástico para mantener la aspa en su lugar. Instale la rejilla delantera en la rejilla trasera con la ayuda del anillo de plástico y apriete con el tornillo.

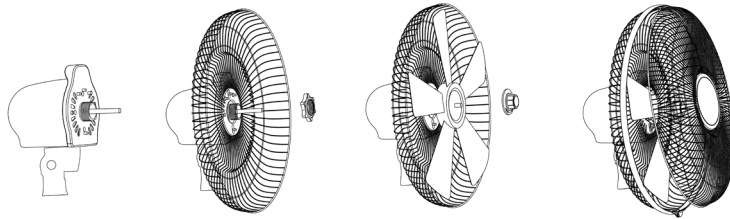

Montaje del motor a la columna de extensión

Mejore la altura deseada del ventilador con la ayuda de la columna de extensión. Inserte la parte inferior del motor (ya ensamblada con aspa y rejillas) en el tubo de extensión y apriete con el tornillo de conexión del ventilador.

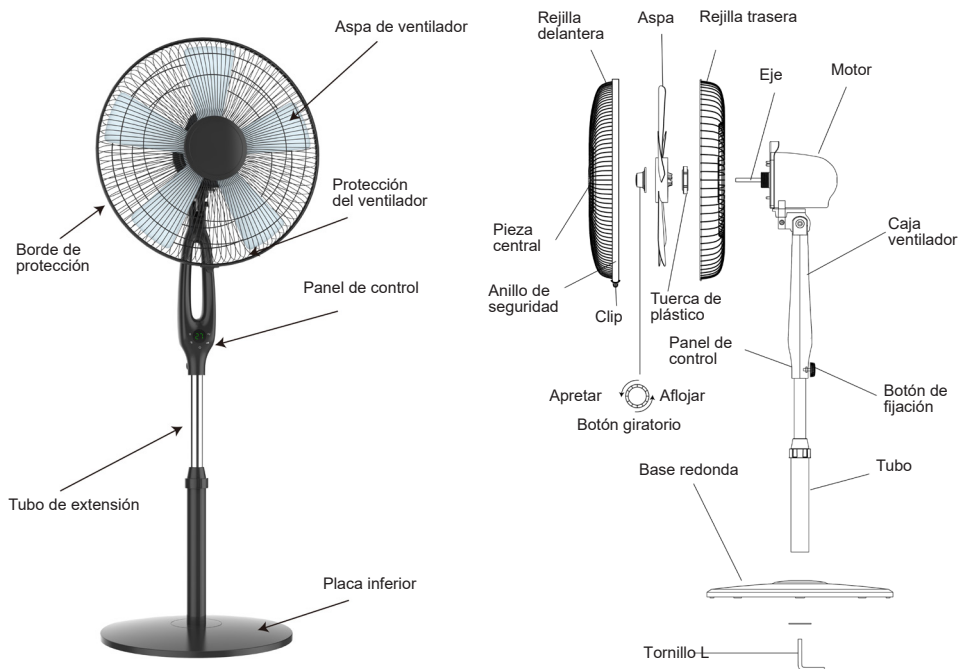



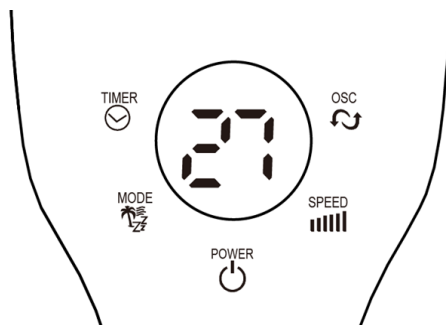



PANTALLA DE VENTILADOR DIGITAL



Frente de la pantalla / panel suave de la cubierta superior (Figura 1)

Panel de control táctil

Este ventilador puede ser operado por el panel de control táctil, ubicado en la parte frontal del ventilador (como se muestra en la Figura 1) o por su control remoto.

1. Coloque el ventilador sobre una superficie estable y plana. Enchufe el cable de alimentación en una toma de corriente CA 220-240V. Asegúrese de que el voltaje de la toma de corriente de la pared del ventilador sea el mismo que el voltaje del ventilador. La pantalla LED se iluminará y mostrará la temperatura ambiente actual.
-  2. ENCENDIDO: Con la ayuda de la tecla de encendido puede encender y apagar el ventilador, presione el mismo botón. Al encender el ventilador, se inicia automáticamente a la velocidad preestablecida, que es baja en el modo de ventilador normal.
-  3. VELOCIDAD: El botón de velocidad le ayuda a ajustar la velocidad. Para cambiar la velocidad, puede seguir presionando hasta obtener la velocidad deseada. Esta velocidad del ventilador se puede ajustar hasta 6 niveles con 6 velocidades que aumentan gradualmente. Una vez que establezca el nivel de velocidad, será visible en el panel del ventilador.
-  4. MODO: Presione el botón para configurar el ventilador en Normal (mostrado por "1"), Natural (NA) o modo de suspensión (SL). El modo también se mostrará en la pantalla LED.
-  5. OSC: Para poner el ventilador en modo de oscilación, presione el botón "OSC" y el ventilador comenzará a oscilar. Para detener la oscilación, presione el botón nuevamente.
-  6. TEMPORIZADOR: Presione el botón para configurar el tiempo de apagado deseado, hay 12 intervalos de tiempo. Puede configurar el temporizador de 1 hora a 12 horas (máx.).
-  7. TEMPERATURA AMBIENTE: La pantalla digital del ventilador siempre muestra la temperatura ambiente como función predeterminada. Cuando cambia la configuración de velocidad o la configuración de modo, comienza a mostrar la configuración de velocidad actual y la configuración de modo, pero en pocos segundos, se desaparece automáticamente y vuelve a mostrar la temperatura.

Nota: Modo de ahorro de energía: cuando el modo de "suspensión" o el temporizador están activados, la pantalla principal se apagará después de 30 segundos y puede presionar cualquier tecla para volver a encender la pantalla.

Control remoto

1. Este ventilador también está provisto de un control remoto. Puede utilizar el menú del control remoto así como el panel de pantalla táctil frontal del ventilador. El control remoto del ventilador tiene los mismos botones que el panel de pantalla táctil del ventilador.
2. Para obtener la descripción completa del menú de botones del control remoto, lea detenidamente la descripción del panel de control táctil.

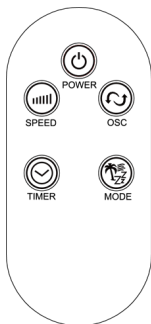

Inclinar

Puede inclinar el cabezal del ventilador para que la brisa se oriente en ángulo. Fije la carcasa del motor del ventilador con una mano y sujete el ventilador con la otra. Incline con cuidado la cabeza del ventilador hasta que alcance el ángulo deseado. El cabezal del ventilador se mantendrá en esa posición. Tenga cuidado de no inclinar la cabeza hacia atrás más de lo previsto, ya que dañaría la unidad.

Ajuste de altura

Para ajustar la altura del ventilador, agarre la columna de extensión y afloje la contratuerca de ajuste de altura (5). Mueva la columna de extensión hacia arriba o hacia abajo, y una vez que obtenga la altura deseada, vuelva a apretar con la ayuda de la contratuerca de ajuste de altura.

LIMPIEZA Y MANTENIMIENTO:

ADVERTENCIA: SIEMPRE DESCONECTE LA UNIDAD ANTES DE MOVER O REALIZAR EL MANTENIMIENTO. ¡NO SUMERJA EL CABLE DE ALIMENTACIÓN, EL ENCHUFE Y LA UNIDAD EN AGUA NI ENJUÁGUE BAJO EL GRIFO!

Precaución: No use detergente, gasolina, benceno, diluyente u otros solventes para limpiar la unidad, para evitar daños al aparato.

- Desenchufe la unidad y espere hasta que el ventilador deje de funcionar antes de limpiar.
- Utilice un paño húmedo para limpiar la superficie del ventilador.
- Use la aspiradora para quitar el polvo dentro del ventilador, también puede usar un cepillo suave. NO use un paño húmedo para limpiar las partes internas del ventilador.
- Se recomienda limpiar el ventilador todos los meses.
- Si el ventilador no se va a utilizar durante mucho tiempo, guárdelo en un lugar fresco, seco, seguro y lejos de los niños. No guarde el aparato en un lugar caliente o bajo el sol.
- Si la unidad requiere limpieza externa, asegúrese de que esté desenchufada de la fuente de alimentación. Utilice un paño suave o un paño seco para la limpieza general. Para eliminar la suciedad más persistente, utilice un paño humedecido con jabón. No utilice disolventes (como diluyentes), ya que pueden dañar las piezas de plástico del ventilador.

ESPECIFICACIONES TÉCNICAS

N ° de modelo	Voltaje	Potencia	Frecuencia
SS-21250	220-240V	45W	50Hz

IMPORTANT

- **Always read the instruction book carefully before using.**
- **This manual can be downloaded from our web page www.sogo.es**
- **Keep these instructions for future reference.**

SAFETY INSTRUCTIONS FOR THE USER

- This product is intended for indoor, non-industrial, non-commercial; household use only household waffle maker. Do not use the item outdoors or for any other purpose. Misuse or improper handling may cause problems in the appliance and cause injury to the user.
- Ensure that the voltage indicated on the nameplate matches the mains voltage before plugging in the appliance.
- Do not use or store the appliance outdoors.
- Always remove the plug from the power socket when the appliance is not in use. Do not leave the appliance unattended when switched on.
- Before cleaning or storing your appliance, always unplug the appliance from the power supply.
- The appliances are not intended to be operated by means of an external timer or separate remote-control system.
- Do not place or operate this appliance near water sources.
- Never immerse the appliance or the plug-

in water or any other liquid. In the event of the appliance falling in water, disconnect immediately from the mains supply and take it to an authorized service agent for repair before reusing.

- Do not place or operate the appliance and its power cord on or near hot surfaces (e.g., stove plates) or open flames.
- Do not leave the power cord hanging from sharp edges and keep away from hot objects and flames. Do not wind the cord around the appliance and do not bend it.
- Do not use the appliance if the cable or plug is damaged. In case of the cord be damaged, it must be replaced only by the manufacturer, its service agent or similarly qualified persons in order to avoid Hazard.
- In case of appliance malfunction, or if it has been damaged in any manner, return the appliance to the nearest authorized service facility for examination, repair or adjustment.
- In case of hardware problems, do not attempt to repair the product yourself. Repairs should only be carried out by qualified technicians.
- Never use accessories that are not recommended by the manufacturer.
- The use of accessories not recommended or sold by the appliance manufacturer may result in fire, electric shock or injury to persons.
- Always place the appliance on to the flat and even surface.
- Do not use the appliance for any other

- purpose than described in this manual.
- Do not let the appliance operate unattended.
 - When you want to remove the plug from the wall contact, please do this at the plug itself and not by pulling on the cable or the appliance itself.
 - Make sure your hands are dry before plug or unplugging.
 - the appliance is not to be used by persons (including children) with reduced physical, sensory or mental capabilities, or lack of experience and knowledge, unless they have been given supervision or instruction.
 - Children should be supervised to ensure that they do not play with the appliance.
 - Cleaning and user maintenance shall not be made by children without supervision.
 - Keep the appliance and its cord out of the reach of the children.
 - This appliance can be used by children aged from 8 years and above and persons with reduced physical, sensory or mental capabilities or lack of experience and knowledge if they have been given supervision or instruction concerning use of the appliance in a safe way and understand the hazards involved.

Things to remember while using the appliance

- Do not cover the grille.
- If the fan is to be stored for an extended period of time or not used regularly, replace it in the original packaging (or similar) and store it in a dry and clean place. Before using again, check if the unit is clean and dry if the fan blades rotates freely.
- Always disconnect the appliance from the supply if it is left unattended and before assembling, disassembling or cleaning.
- Ensure that the fan is switched off and plug has been removed from the wall outlet before removing the protective grille for cleaning or storage purpose.
- A short power supply cord is provided with this product. An extension cord is not recommended for use with this product, but if one must be used:
 - The marked electrical rating of the cord must be at least as great as that of the product.
 - Arrange the extension cord so that it does not hang where it can be tripped over or pulled unintentionally.

- Children aged less than 8 years shall only switch on/off the appliance provided that it has been placed or installed in its intended normal operating position and they have been given supervision or instruction concerning use of the appliance in a safe way and understand the hazards involved.
- Please make sure that the fan will not meet any obstruction when oscillating.
- Do not put your fingers or any other object into the front case of the fan at any times. Please pay special attention when using the fan near children, to avoid children play with fan.
- Do not let hair, net curtains, tablecloth, clothes or curtains be next to the inlet or outlet of the fan. They could be sucked into the fan, causing damage or injuries.
- Do not use this fan with any semi-conductors speed control.
- Do not operate the fan in an area where gasoline is used or stocked, painting or such flammable liquids.
- Once the fan is assembled, it is forbidden to disassemble the housing when cleaning.
- If the unit requires external cleaning, make sure it is unplugged from the power supply. Use a soft tissue or dry cloth for general cleaning. To remove more persistent dirt or grime with a warm soapy dampened cloth. Do not use any solvents (such as thinners), and these may damage the plastic casing.

DESCRIPTION:

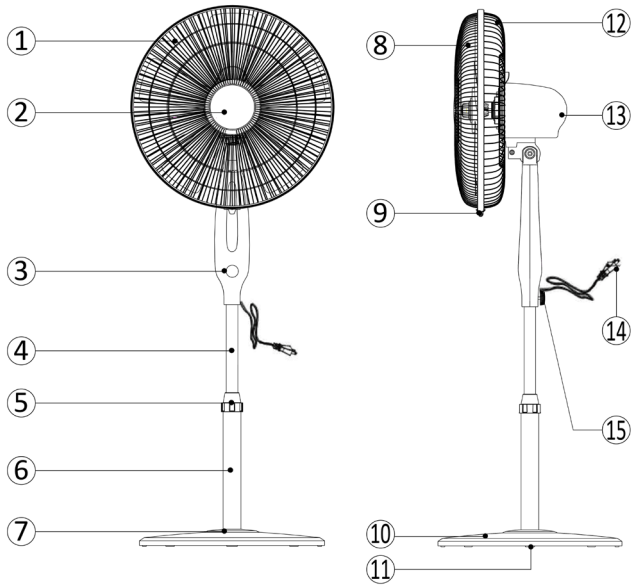

- 1. Blade
- 2. Front grill
- 3. Touch control panel
- 4. Extension column
- 5. High adjustment ring
- 6. Lower column
- 7. Base decorative cap

- 8. Front gill
- 9. Ring screw
- 10. Base
- 11. Base weight
- 12. Rear grill
- 13. Motor
- 14. Power cord
- 15. Fan connecting screw

FAN ASSEMBLING

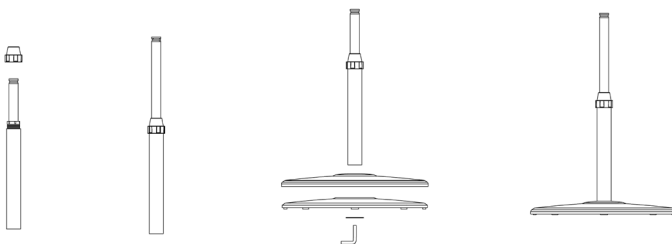

Extension column assembling with the fan base:

In order to assemble the extension column with the base, place the base (part no.10) and fix with the base weight (no.11), tighten up from the bottom with the L shape knob given with the unit. now take the extension column (already mounted with part 4, 5, and 6), part 6 is lower column which fixed to the base and part 4 is extension column, with the help of extension tube you can enhance the height of the fan as per need and part 5 height adjustment rings helps to connect the extension column and lower column and keep them intact and tighten.

GRILLE & BLADE ASSEMBLY TO MOTOR

Mount the rear grill (part 12) on to the Motor and tighten up with plastic nut by tightening in clockwise direction. Mount blade (Part 1) and tighten up with plastic spinner to hold the blade in its place. Install the front grill on to the rear grill with the help of plastic ring and tighten up with the screw.

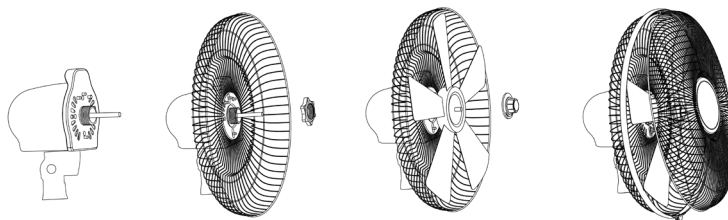

Motor assembly to the extension column

Enhance the desired height of the fan with the help of extension column, insert the motor bottom (already assembled with blade and grills) part in to the extension tube and tighten up with fan connecting screw.

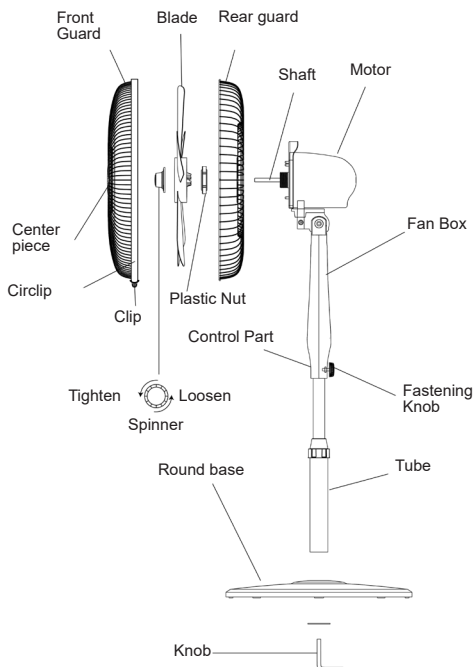
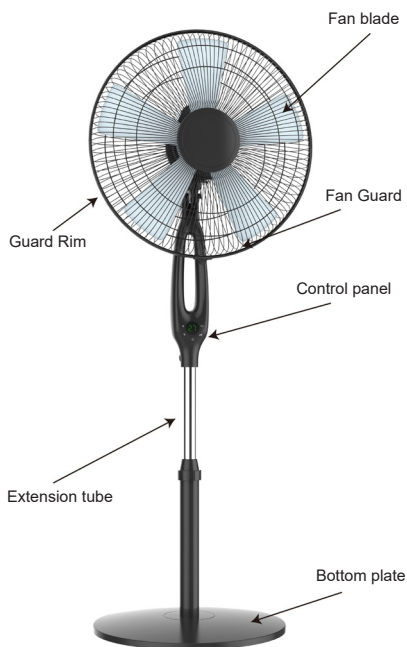



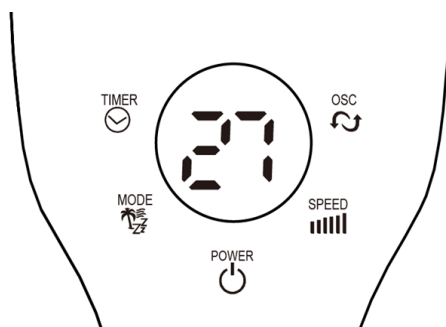



DIGITAL FAN DISPLAY



Front of display / soft panel of top cover (Figure 1)

Touch control panel

This Fan can be operated by the touch control panel located on front of the fan (as shown in Figure 1) or by your remote control.

1. Place the Fan on a stable and flat surface. Plug the Power Cord into an AC 220-240V electrical outlet. Make sure that fan wall outlet voltage is same as fan voltage. The LED screen will illuminate and display the current room temperature.
-  2. **POWER:** With the help of power key, you can turn the fan on and to turn off, press the same button. By turning on the fan it start automatically on to the preset speed which is low in normal fan mode.
-  3. **SPEED:** The speed button helps you to adjust the speed, in order to change the speed, you can keep pressing until you get the desired speed This fan speed can be adjusted till 6 levels with gradually increasing 6 speeds. Once you set the speed level, is will be visible on to the fan panel.
-  4. **MODE:** Press the button to set the Fan as Normal (Displayed by “1”), Natural (NA), or Sleep mode (SL). The mode will also display on the LED screen.
-  5. **OSC:** To turn the fan on in oscillation mode, press the “OSC” button and fan starts oscillating. To stop the oscillation, press the button again.
-  6. **TIMER:** Pressing the button to set desired power off time, there are 12time intervals. You can set the timer from 1-hour to 12-hours (Max).
-  7. **AMBIENCE TEMPERATURE:** The digital display of the fan always shows the ambience temperature as a default function. When you change the speed settings or mode settings, then it starts showing the current speed settings and mode settings, but within few seconds it disappears automatically and once again it shows the temperature.

Note: Power save mode: when the “sleep” mode or the timer is on, the main display will be off after 30 seconds, and you can press any keys to turn on the display again.

Remote Control

1. This fan has provided with a remote control as well. You can use the remote control menu as well fan's front touch screen panel. The fan's remote control have the same buttons as fan's touch screen panel.
2. To get the complete description of remote control button menu read thoroughly touch control panel description.

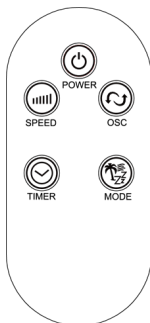

Tilt

You can tilt the fan head so that the breeze is targeted at an angle, steady the motor housing of the fan with one hand and grip the fan with another, carefully tilt the head of the fan until it reaches the desired angle. The fan head will be hold in that position. Be careful as to not to tilt the head back further than it is intended to go, doing so it will damage the unit.

Height Adjustment

To adjust the fan height, grip the extension column and loosen the height adjustment locking nut (5). Move upwards or downwards the extension column and once get the desired height, tighten up again with the help of height adjustment locking nut.

CLEANING AND MAINTENANCE:

WARNING: ALWAYS UNPLUG THE UNIT BEFORE MOVING OR MAINTENANCE. DO NOT IMMERSE THE POWER CORD, PLUG AND THE UNIT INTO WATER OR RINSE UNDER THE TAP !

Caution: Do not use detergent, gasoline, benzene, thinner, or other solvents to clean the unit to avoid damage of the appliance.

- Unplug the unit and wait until the fan stop running before cleaning.
- Use a damp cloth to clean the surface of the fan.
- Use the vacuum cleaner to remove the dust inside the fan, you can use a soft brush as well. DO NOT use damp cloth to clean the inside parts of the fan.
- It is recommended to clean the fan every month.
- If the fan will not be used for a long time, store it in the cool, dry, safety place and far away from children. Do not store the appliance in hot place and under sunshine.
- If the unit requires external cleaning, make sure it is unplugged from the power supply. Use a soft tissue or dry cloth for general cleaning. To remove more persistent dirt or grime with a warm soapy dampened cloth. Do not use any solvents (such as thinners) as these may damage the plastic parts of the fan.

TECHNICAL SPECIFICATIONS

Model No.	Voltage	Power	Frequency
SS-21250	220-240V	45W	50Hz

IMPORTANT:

- **Lisez toujours attentivement le manuel d'instructions avant de l'utiliser.**
- **Ce manuel peut être téléchargé à partir de notre page Web, www.sogo.es**
- **Conservez ces instructions pour référence future.**

CONSIGNES DE SÉCURITÉ POUR L'UTILISATEUR

- Ce produit est destiné à un usage domestique intérieur uniquement, non industriel, non commercial. N'utilisez pas l'article à l'extérieur ou à toute autre fin. Une mauvaise utilisation ou une mauvaise manipulation peut causer des problèmes dans l'appareil et peut causer des blessures à l'utilisateur.
- Assurez-vous que la tension indiquée sur la plaque signalétique correspond à la tension du secteur avant de brancher l'appareil.
- N'utilisez pas et ne stockez pas l'appareil à l'extérieur.
- Retirez toujours la fiche de la prise de courant lorsque l'appareil n'est pas utilisé. Ne laissez pas l'appareil sans surveillance lorsqu'il est allumé.
- Avant de nettoyer ou de ranger votre appareil, débranchez toujours l'appareil de l'alimentation électrique.
- Les appareils ne sont pas destinés à être actionnés au moyen d'une minuterie externe ou d'un système de télécommande séparé.
- Ne placez pas et n'utilisez pas cet appareil à proximité de sources d'eau.

- Ne plongez jamais l'appareil ou la fiche dans l'eau ou tout autre liquide. En cas de chute de l'appareil dans l'eau, débranchez-le immédiatement de l'alimentation principale et apportez-le à un agent de service agréé pour réparation avant de le réutiliser.
- Ne placez pas et n'utilisez pas l'appareil et son cordon d'alimentation sur ou à proximité de surfaces chaudes (par ex. Plaques de cuisinière) ou de flammes nues.
- Ne laissez pas le cordon d'alimentation suspendu à des bords tranchants et éloignez-le des objets chauds et des flammes. N'enroulez pas le cordon autour de l'appareil et ne le pliez pas.
- N'utilisez pas l'appareil si le câble ou la fiche sont endommagés. En cas d'endommagement du cordon, il ne doit être remplacé que par le fabricant, son agent de service ou des personnes de qualification similaire, afin d'éviter tout danger.
- En cas de dysfonctionnement de l'appareil ou s'il a été endommagé de quelque manière que ce soit, renvoyez l'appareil au centre de service agréé le plus proche pour examen, réparation ou réglage.
- En cas de problèmes matériels, n'essayez pas de réparer le produit vous-même. Les réparations ne doivent être effectuées que par des techniciens qualifiés.
- N'utilisez jamais d'accessoires non recommandés par le fabricant.
- L'utilisation d'accessoires non recommandés ou vendus par le fabricant de l'appareil peut

entraîner un incendie, un choc électrique ou des blessures corporelles. N'utilisez pas l'appareil à d'autres fins que celles décrites dans ce manuel.

- Ne laissez pas l'appareil fonctionner sans surveillance.
- Placez toujours l'appareil sur une surface plane et uniforme.
- Lorsque vous souhaitez retirer la fiche du contact mural, veuillez le faire au niveau de la fiche elle-même et non en tirant sur le câble ou sur l'appareil lui-même.
- Assurez-vous que vos mains sont sèches avant de brancher ou de débrancher.
- Cet appareil ne doit pas être utilisé par des personnes (y compris des enfants) ayant des capacités physiques, sensorielles ou mentales réduites, ou un manque d'expérience et de connaissances, à moins qu'elles n'aient reçu une supervision ou des instructions.
- Les enfants doivent être surveillés pour s'assurer qu'ils ne jouent pas avec l'appareil.
- Le nettoyage et l'entretien par l'utilisateur ne doivent pas être effectués par des enfants.
- Tenez l'appareil et son cordon hors de portée des enfants.
- Cet appareil peut être utilisé par des enfants âgés de 8 ans et plus et des personnes ayant des capacités physiques, sensorielles ou mentales réduites ou un manque d'expérience et de connaissances s'ils ont reçu une supervision ou des instructions concernant l'utilisation de l'appareil de manière sûre et comprennent les dangers impliqués.

Instructions à suivre lors de l'utilisation de l'appareil

- Ne pas couvrir la grille.
- Si le ventilateur sera stocké pendant de longues périodes de temps ou de ne pas utiliser régulièrement Ra, utilisez l'emballage d'origine (ou similaire) et l'enregistrer dans un Sec et propre Avant d'utiliser à nouveau, voir si l'appareil est propre et sec, si les pales du ventilateur tournent librement.
- Toujours débrancher l'appareil du réseau si elle est laissée sans surveillance et avant le montage, le démontage ou le nettoyage.
- Assurez-vous que le ventilateur est éteint et que la fiche a été débranchée de la prise murale, avant de retirer la grille de protection pour la nettoyer ou la ranger.
- Un cordon d'alimentation court est fourni avec ce produit. Une rallonge n'est pas recommandée pour une utilisation avec ce produit, mais si elle doit être utilisée:
 - La puissance électrique indiquée sur le cordon doit être au moins aussi élevée que celle du produit.
 - Disposez la rallonge de façon à ce qu'elle ne pende pas là où elle pourrait trébucher ou être tirée par inadvertance.
- Les enfants âgés de moins de 8 ans ne doivent allumer/éteindre l'appareil que s'il a été placé ou installé dans sa position de fonctionnement normale prévue, et qu'ils ont reçu une supervision ou des instructions concernant l'utilisation de

l'appareil en toute sécurité, et ils comprennent les dangers encourus.

- Veuillez vous assurer que le ventilateur ne rencontrera aucune obstruction lors de l'oscillation.
- Ne mettez jamais vos doigts ou tout autre objet dans le boîtier avant du ventilateur. Veuillez porter une attention particulière lorsque vous utilisez le ventilateur à proximité d'enfants, pour éviter que les enfants ne jouent avec le ventilateur.
- Ne laissez pas de cheveux, de voilages, de nappes, de vêtements ou de rideaux à côté de l'entrée ou de la sortie du ventilateur. Ils pourraient être aspirés dans le ventilateur, causant des dommages ou des blessures.
- N'utilisez pas ce ventilateur avec un contrôle de vitesse à semi-conducteur.
- Ne faites pas fonctionner le ventilateur dans une zone où de l'essence est utilisée ou stockée, ou de la peinture ou d'autres liquides inflammables.
- Une fois le ventilateur monté, il est interdit de démonter le boîtier lors du nettoyage.
- Si l'unité nécessite un nettoyage externe, assurez-vous qu'elle est débranchée de l'alimentation électrique. Utilisez un chiffon doux ou un chiffon sec pour le nettoyage général. Pour enlever la saleté ou la crasse plus persistante, utilisez un chiffon humide et savonneux chaud. N'utilisez pas de solvants (tels que des diluants), car ils pourraient endommager le boîtier en plastique.

DESCRIPTION

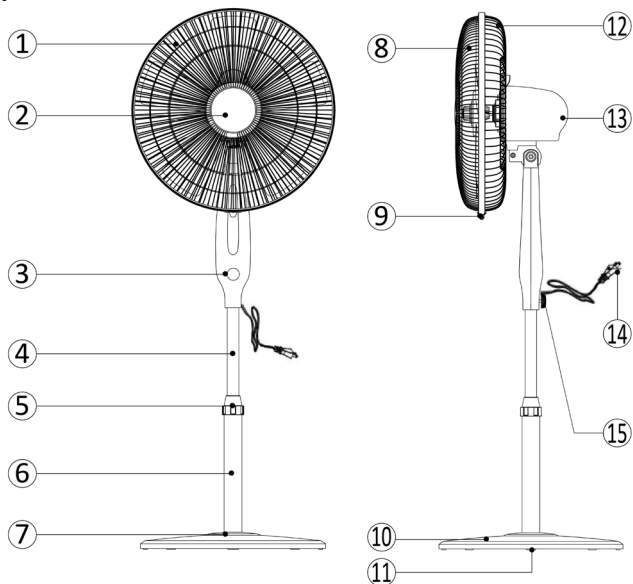

1. Lame
2. Grille avant
3. Panneau de commande tactile
4. Colonne d'extension
5. Bague de réglage de la hauteur
6. Colonne inférieure
7. Capuchon décoratif de base

8. Grille avant
9. Vis à anneau
10. Base
11. Poids de base
12. Grille arrière
13. Moteur
14. Cordon d'alimentation
15. Vis de raccordement du ventilateur

ASSEMBLAGE DU VENTILATEUR

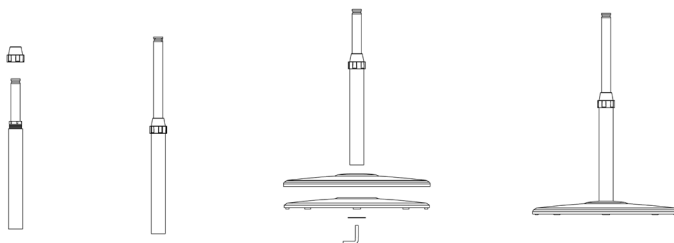

Assemblage de la colonne d'extension avec la base de ventilateur:

Pour assembler la colonne d'extension avec la base, placez la base (pièce n°10) et fixez-la au poids de base (n°11), serrez par le bas, avec le bouton en forme de L fourni avec l'appareil. Ensuite, prenez la colonne d'extension (déjà montée avec les pièces 4, 5 et 6), la partie 6 est la colonne inférieure qui se fixe à la base et la partie 4 est la colonne d'extension. Avec l'aide du tube d'extension, vous pouvez augmenter la hauteur du ventilateur selon les besoins. Et la bague de réglage de la hauteur de la partie 5 aide à connecter la colonne d'extension et la colonne inférieure, et à les garder intactes et à serrer.

ASSEMBLAGE DE LA GRILLE ET DE LA LAME AU MOTEUR

Montez la grille arrière (pièce 12) sur le moteur et serrez avec l'écrou en plastique en serrant dans le sens des aiguilles d'une montre. Montez la lame (partie 1) et serrez avec la centrifugeuse en plastique pour maintenir la lame en place. Installez la grille avant sur la grille arrière à l'aide de l'anneau en plastique et serrez avec la vis.

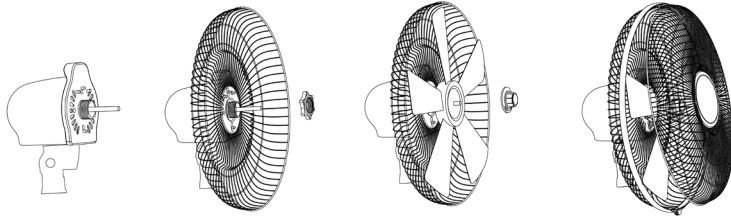

Assemblage du moteur à la colonne d'extension

Améliorez la hauteur souhaitée du ventilateur à l'aide de la colonne d'extension. Insérez la partie inférieure du moteur (déjà assemblé avec la lame et les grilles) dans le tube de rallonge et serrez avec la vis de raccordement du ventilateur.

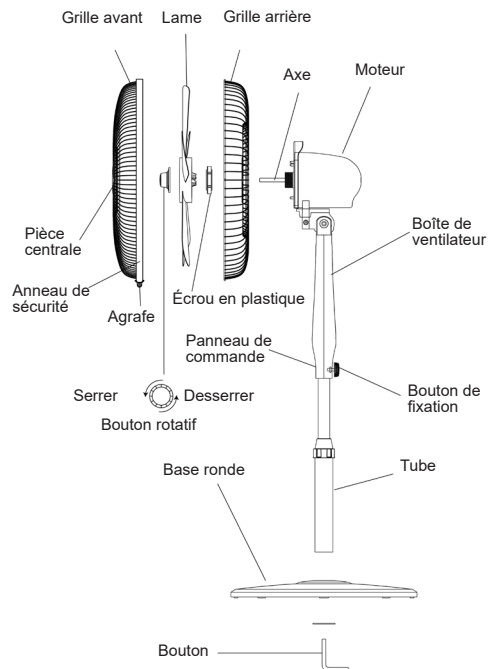
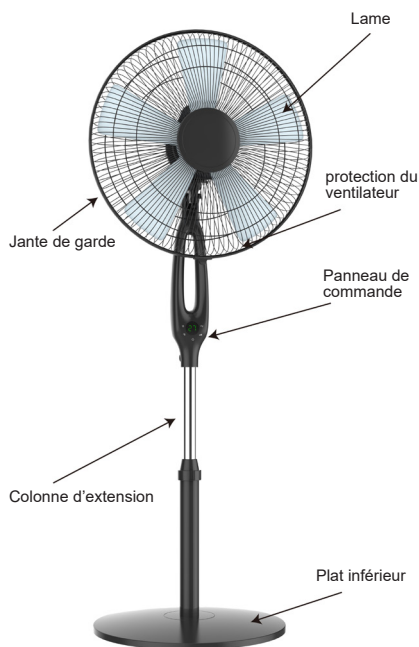

AFFICHAGE NUMÉRIQUE DU VENTILATEUR

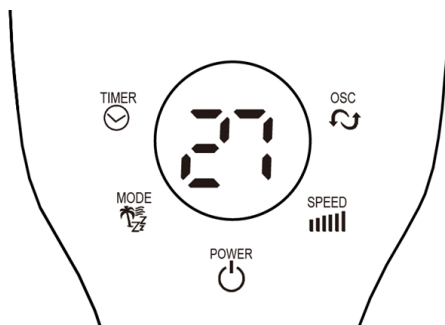

Avant de l'écran / panneau souple du capot supérieur (Figure 1)

Panneau de commande tactile

Ce ventilateur peut être actionné par le panneau de commande tactile, situé à l'avant du ventilateur (comme illustré à la Figure 1) ou par votre télécommande.

1. Placez le ventilateur sur une surface stable et plane. Branchez le cordon d'alimentation dans une prise électrique CA 220-240V. Assurez-vous que la tension de la prise murale du ventilateur est la même que la tension du ventilateur. L'écran LED s'allumera et affichera la température ambiante actuelle.



2. **ALIMENTATION** : à l'aide de la touche d'alimentation, vous pouvez allumer et éteindre le ventilateur, appuyez sur le même bouton. En allumant le ventilateur, il démarre automatiquement à la vitesse pré-réglée, qui est faible en mode ventilateur normal.



3. **VITESSE** : Le bouton de vitesse vous aide à régler la vitesse. Pour modifier la vitesse, vous pouvez continuer à appuyer jusqu'à ce que vous obteniez la vitesse souhaitée. Cette vitesse du ventilateur peut être réglée jusqu'à 6 niveaux avec 6 vitesses progressivement croissantes. Une fois que vous avez défini le niveau de vitesse, il sera visible sur le panneau du ventilateur.



4. **MODE** : Appuyez sur le bouton pour régler le ventilateur sur Normal (affiché par « 1 »), Naturel (NA) ou en mode Veille (SL). Le mode sera également affiché sur l'écran LED.



5. **OSC** : Pour mettre le ventilateur en mode oscillation, appuyez sur le bouton «OSC» et le ventilateur commencera à osciller. Pour arrêter l'oscillation, appuyez à nouveau sur le bouton.



6. **MINUTERIE** : Appuyez sur le bouton pour régler l'heure de mise hors tension souhaitée, il y a 12 intervalles de temps. Vous pouvez régler la minuterie de 1 heure à 12 heures (Max).



7. **TEMPÉRATURE AMBIANTE** : L'affichage numérique du ventilateur indique toujours la température ambiante par défaut. Lorsque vous modifiez le réglage de la vitesse ou le réglage du mode, il commence à afficher le réglage de la vitesse et le réglage du mode actuels, mais en quelques secondes, cela disparaît automatiquement et revient à l'affichage de la température.

Remarque: Mode d'économie d'énergie: lorsque le mode «veille» ou la minuterie est activé, l'écran principal s'éteint après 30 secondes et vous pouvez appuyer sur n'importe quelle touche pour rallumer l'écran.

Télécommande

1. Ce ventilateur est également fourni avec une télécommande. Vous pouvez utiliser le menu de la télécommande ainsi que l'écran tactile avant du ventilateur. La télécommande du ventilateur a les mêmes boutons que l'écran tactile du ventilateur.
2. Pour obtenir la description complète du menu des boutons de la télécommande, lisez attentivement la description du panneau de commande tactile.

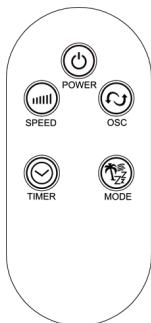

Incliner

Vous pouvez incliner la tête du ventilateur pour que la brise soit ciblée selon un angle. Maintenez le boîtier du moteur du ventilateur d'une main et saisissez le ventilateur de l'autre. Inclinez délicatement la tête du ventilateur jusqu'à ce qu'elle atteigne l'angle souhaité. La tête du ventilateur sera maintenue dans cette position. Veillez à ne pas incliner la tête plus loin que prévu, cela endommagerait l'appareil.

Réglage de la hauteur

Pour régler la hauteur du ventilateur, saisissez la colonne d'extension et desserrez l'écrou de blocage de réglage de la hauteur (5). Déplacez la colonne d'extension vers le haut ou vers le bas, et une fois que vous avez obtenu la hauteur souhaitée, resserrez-la à l'aide du contre-écrou de réglage de la hauteur.

NETTOYAGE ET ENTRETIEN:

AVERTISSEMENT: TOUJOURS DÉBRANCHER L'APPAREIL AVANT DE DÉPLACER OU D'EFFECTUER L'ENTRETIEN. NE PAS IMMERGER LE CORDON D'ALIMENTATION, LA FICHE ET L'APPAREIL DANS L'EAU OU RINCER SOUS LE ROBINET !

Attention: N'utilisez pas de détergent, d'essence, de benzène, de diluant ou d'autres solvants pour nettoyer l'appareil, afin d'éviter d'endommager l'appareil.

- Débranchez l'appareil et attendez que le ventilateur s'arrête de fonctionner avant de le nettoyer.
- Utilisez un chiffon humide pour nettoyer la surface du ventilateur.
- Utilisez l'aspirateur pour enlever la poussière à l'intérieur du ventilateur, vous pouvez également utiliser une brosse douce. N'utilisez PAS de chiffon humide pour nettoyer les parties intérieures du ventilateur.
- Il est recommandé de nettoyer le ventilateur tous les mois.
- Si le ventilateur n'est pas utilisé pendant une longue période, rangez-le dans un endroit frais, sec et sûr, et loin des enfants. Ne rangez pas l'appareil dans un endroit chaud ou au soleil.
- Si l'unité nécessite un nettoyage externe, assurez-vous qu'elle est débranchée de l'alimentation électrique. Utilisez un chiffon doux ou un chiffon sec pour le nettoyage général. Pour enlever la saleté ou la crasse plus persistante, utilisez un chiffon humide et savonneux chaud. N'utilisez pas de solvants (tels que des diluants) car ils pourraient endommager les pièces en plastique du ventilateur.

SPÉCIFICATIONS TECHNIQUES

Numéro de modèle	Tension	Puissance	Fréquence
SS-21250	220-240V	45W	50Hz

IMPORTANTE:

- **Sempre leia o livro de instruções cuidadosamente antes de usar.**
- **Este manual pode ser baixado de nossa página da web, www.sogo.es**
- **Guarde estas instruções para referência futura.**

INSTRUÇÕES DE SEGURANÇA PARA O USUÁRIO

- Este produto destina-se apenas a uso doméstico interno, não industrial e não comercial. Não use o item ao ar livre ou para qualquer outra finalidade. O uso incorreto ou o manuseio incorreto podem causar problemas no aparelho e podem causar ferimentos ao usuário.
- Certifique-se de que a voltagem indicada na placa de identificação corresponde à voltagem da rede elétrica antes de conectar o aparelho.
- Não use ou guarde o aparelho ao ar livre.
- Retire sempre a ficha da tomada quando o aparelho não estiver a ser utilizado. Não deixe o aparelho sem vigilância quando estiver ligado.
- Antes de limpar ou guardar o seu aparelho, desligue sempre o aparelho da corrente elétrica.
- Os aparelhos não devem ser operados por meio de um temporizador externo ou um sistema de controle remoto separado.
- Não coloque ou opere este aparelho perto

de fontes de água.

- Nunca mergulhe o aparelho ou a ficha em água ou qualquer outro líquido. No caso de o aparelho cair na água, desligue imediatamente a rede eléctrica e leve-o a um agente autorizado para reparação antes de o reutilizar.
- Não coloque ou use o aparelho e seu cabo de alimentação sobre ou próximo a superfícies quentes (por exemplo, placas de fogão) ou chamas abertas.
- Não deixe o cabo de alimentação pendurado em pontas afiadas e mantenha-o afastado de objetos quentes e chamas. Não enrole o cabo à volta do aparelho e não o dobre.
- Não utilize o aparelho se o cabo ou a ficha estiverem danificados. No caso de o cabo estar danificado, deve ser substituído apenas pelo fabricante, seu agente de serviço ou pessoas igualmente qualificadas, a fim de evitar perigos.
- Em caso de avaria do aparelho, ou se tiver sido danificado de alguma forma, devolva o aparelho ao serviço de assistência autorizado mais próximo para exame, reparação ou ajuste.
- Em caso de problemas de hardware, não tente reparar o produto sozinho. As reparações só devem ser realizadas por técnicos qualificados.
- Nunca use acessórios que não sejam recomendados pelo fabricante.
- O uso de acessórios não recomendados ou

vendidos pelo fabricante do aparelho pode resultar em incêndio, choque elétrico ou ferimentos às pessoas.

- Não use o aparelho para qualquer outra finalidade que não a descrita neste manual.
- Não deixe o aparelho funcionar sem vigilância.
- Coloque sempre o aparelho sobre uma superfície plana e plana.
- Quando quiser retirar a ficha do contacto da parede, faça-o na própria ficha e não puxando pelo cabo ou pelo próprio aparelho.
- Certifique-se de que suas mãos estejam secas antes de conectar ou desconectar.
- Este aparelho não deve ser usado por pessoas (incluindo crianças) com capacidades físicas, sensoriais ou mentais reduzidas, ou com falta de experiência e conhecimento, a menos que tenham recebido supervisão ou instrução.
- As crianças devem ser supervisionadas para garantir que não brinquem com o aparelho.
- A limpeza e manutenção do usuário não devem ser feitas por crianças.
- Mantenha o aparelho e seu cabo fora do alcance de crianças.
- Este aparelho pode ser usado por crianças a partir de 8 anos de idade e pessoas com capacidades físicas, sensoriais ou mentais reduzidas ou com falta de experiência e conhecimento, se tiverem recebido supervisão ou instrução sobre o uso do

aparelho de forma segura e eles entendem os perigos envolvidos.

Instruções a seguir ao usar o aparelho

- Não cubra o grid.
- Se o ventilador será armazenado por longos períodos de tempo ou não usam regularmente Ra, use a embalagem original (ou similar) e salve-o em um. Seco e limpo Antes de usar de novo, ver se a unidade está limpa e seca, se as pás do ventilador giram livremente.
- Sempre desligue o aparelho da corrente, se for deixado sem vigilância e antes de montar, desmontar ou de limpeza.
- Certifique-se de que o ventilador está desligado e que o plugue foi removido da tomada antes de remover a grade de proteção para limpeza ou armazenamento.
- Um cabo de alimentação curto é fornecido com este produto. Usar um cabo de extensão com este produto não é recomendado, mas se um deve ser usado:
 - A classificação elétrica marcada do cabo deve ser pelo menos tão boa quanto a do produto.
 - Disponha o cabo de extensão de forma que não fique pendurado onde possa ser acidentalmente tropeçado ou puxado.

- Crianças com menos de 8 anos só devem ligar / desligar o aparelho, desde que ele tenha sido colocado ou instalado na posição normal de operação pretendida e tenham recebido supervisão ou instruções sobre o uso do aparelho de forma segura, e eles entendem os perigos envolvidos.
- Certifique-se de que o ventilador não encontre nenhuma obstrução durante a oscilação.
- Não coloque os dedos ou qualquer outro objeto na parte frontal do ventilador em nenhum momento. Preste atenção especial ao usar o ventilador perto de crianças, para evitar que as crianças brinquem com o ventilador.
- Não deixe que cabelos, cortinas de rede, toalhas de mesa, roupas ou cortinas fiquem próximos à entrada ou saída do ventilador. Eles podem ser sugados para dentro do ventilador, causando danos ou ferimentos.
- Não use este ventilador com qualquer controle de velocidade de semicondutor.
- Não opere o ventilador em uma área onde gasolina é usada ou estocada, ou pintura ou outros líquidos inflamáveis.
- Depois de montado o ventilador, é proibido desmontar a carcaça durante a limpeza.
- Se a unidade exigir limpeza externa, certifique-se de que esteja desconectada da fonte de alimentação. Use um pano macio ou pano seco para limpeza geral. Para remover mais sujeira ou fuligem, use um pano umedecido com sabão e água morna. Não use solventes (como diluentes), pois podem danificar a caixa de plástico.

DESCRIÇÃO

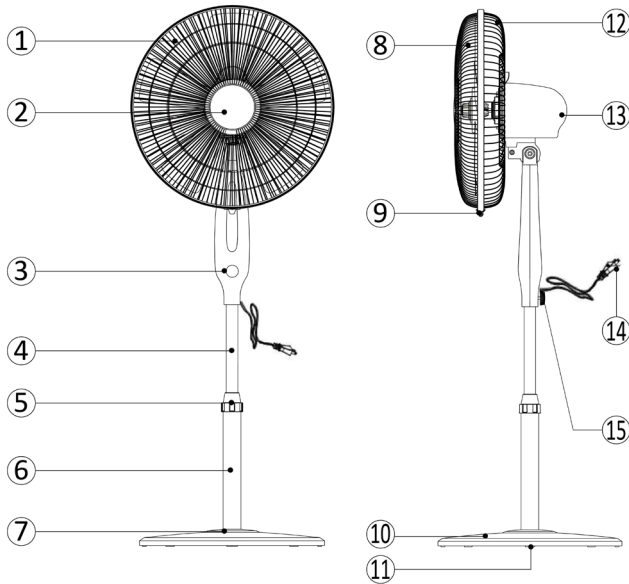

1. Lâmina
2. Grade frontal
3. Painel de controle de toque
4. Coluna de extensão
5. Anel de ajuste de altura
6. Coluna inferior
7. Tampa decorativa de base

8. Grade frontal
9. Parafuso de anel
10. Base
11. Peso base
12. Grade traseira
13. Motor
14. Cabo de alimentação
15. Parafuso de conexão do ventilador

MONTAGEM DO VENTILADOR:

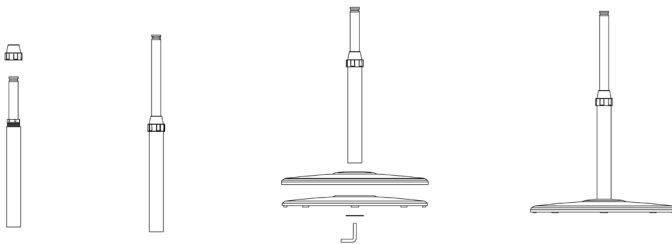

Montagem da coluna de extensão com a base do ventilador:

Para montar a coluna extensora com a base, coloque a base (peça nº 10) e fixe-a no peso base (nº 11), aperte a partir do fundo, com o botão em forma de L fornecido com o conjunto. Em seguida, pegue a coluna de extensão (já montada com as peças 4, 5 e 6), a parte 6 é a coluna inferior que se fixa à base e a parte 4 é a coluna de extensão. Com a ajuda do tubo de extensão você pode aumentar a altura do ventilador conforme a necessidade. E o anel de ajuste de altura da parte 5 ajuda a conectar a coluna de extensão e a coluna inferior, e mantê-las intactas e apertadas.

MONTAGEM GRILLE E LÂMINA AO MOTOR

Monte a grade traseira (parte 12) no motor e aperte com a porca de plástico, apertando no sentido horário. Monte a lâmina (Parte 1) e aperte com o girador de plástico, para segurar a lâmina em seu lugar. Instale a grade frontal na grade traseira com a ajuda do anel de plástico e aperte com o parafuso.

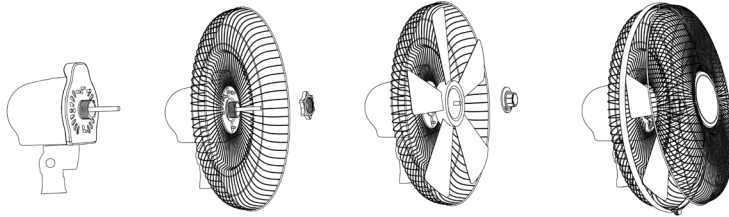

Montagem do motor na coluna de extensão

Aumente a altura desejada do ventilador com a ajuda da coluna de extensão. Insira a parte inferior do motor (já montada com lâmina e grelhas) no tubo de extensão e aperte com o parafuso de conexão do ventilador.

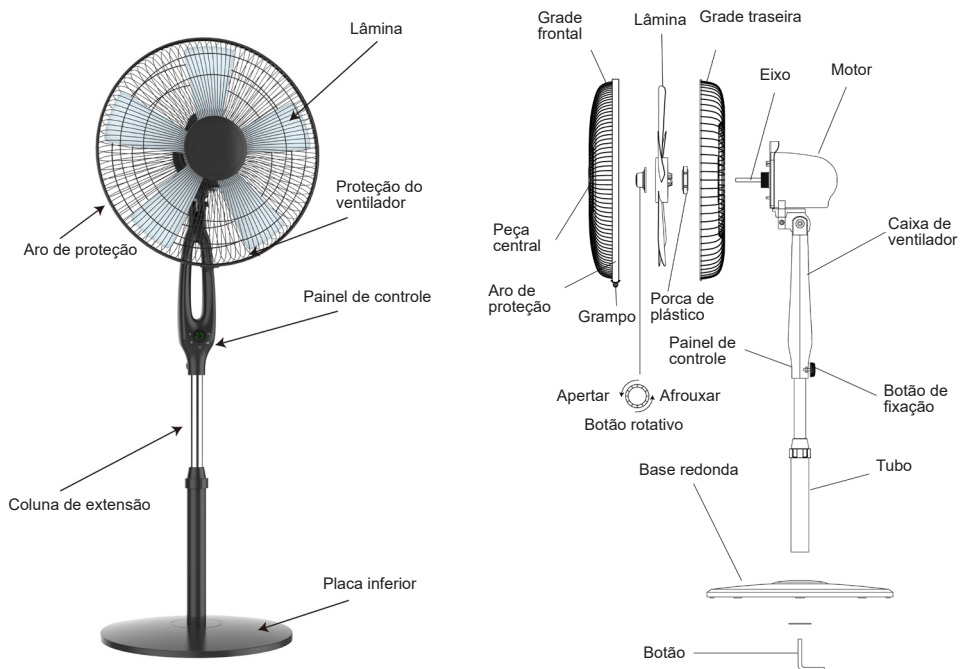

DISPLAY DIGITAL DE VENTILADOR

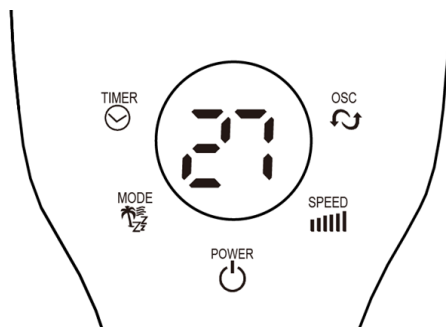

Frente da tela / painel macio da tampa superior (Figura 1)

Painel de controle de toque

Este ventilador pode ser operado pelo painel de controle de toque, localizado na frente do ventilador (conforme mostrado na Figura 1) ou por seu controle remoto.

1. Coloque o ventilador em uma superfície estável e plana. Conecte o cabo de alimentação a uma tomada elétrica AC 220-240V. Certifique-se de que a voltagem da saída do ventilador na parede seja igual à voltagem do ventilador. A tela de LED acenderá e exibirá a temperatura ambiente atual.



2. **POWER:** Com a ajuda da tecla power você pode ligar e desligar o ventilador, pressione o mesmo botão. Ao ligar o ventilador, ele inicia automaticamente na velocidade predefinida, que é baixa no modo de ventilador normal.



3. **VELOCIDADE:** O botão de velocidade ajuda a ajustar a velocidade. Para alterar a velocidade, você pode continuar pressionando até obter a velocidade desejada. A velocidade da ventoinha pode ser ajustada até 6 níveis com 6 velocidades crescentes gradualmente. Depois de definir o nível de velocidade, ele ficará visível no painel do ventilador.



4. **MODE:** Pressione o botão para definir o ventilador para Normal (exibido por "1"), Natural (NA) ou modo Sleep (SL). O modo também será exibido na tela de LED.



5. **OSC:** Para colocar o ventilador no modo de oscilação, pressione o botão "OSC" e o ventilador começará a oscilar. Para parar a oscilação, pressione o botão novamente.



6. **TEMPORIZADOR:** Pressione o botão para definir o tempo de desligamento desejado, há 12 intervalos de tempo. Você pode definir o cronômetro de 1 a 12 horas (máx.).



7. **TEMPERATURA AMBIENTE:** A tela digital do ventilador sempre mostra a temperatura ambiente por padrão. Quando você altera a configuração de velocidade ou a configuração de modo, ele começa a mostrar a configuração de velocidade atual e a configuração de modo, mas em poucos segundos isso desaparece automaticamente e volta a mostrar a temperatura.

Nota: Modo de economia de energia: quando o modo "hibernar" ou o cronômetro está ligado, a tela principal será desligada após 30 segundos e você pode pressionar qualquer tecla para ligar a tela novamente.

Controle remoto

1. Este ventilador também é fornecido com um controle remoto. Você pode usar o menu do controle remoto, bem como o painel frontal da tela de toque do ventilador. O controle remoto do ventilador tem os mesmos botões do painel da tela de toque do ventilador.
2. Para obter a descrição completa do menu do botão do controle remoto, leia atentamente a descrição do painel de controle de toque.

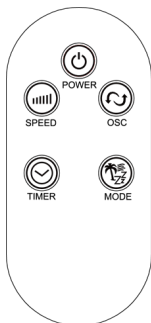

Inclinar

Você pode inclinar a cabeça do ventilador para que a brisa seja direcionada em um ângulo. Firme a carcaça do motor do ventilador com uma mão e segure o ventilador com a outra. Incline cuidadosamente a cabeça do ventilador até atingir o ângulo desejado. A cabeça do ventilador será mantida nessa posição. Tenha cuidado para não inclinar a cabeça para trás mais do que deveria, pois isso danificará a unidade.

Ajuste de altura

Para ajustar a altura do ventilador, segure a coluna de extensão e afrouxe a porca de travamento de ajuste de altura (5). Mova a coluna de extensão para cima ou para baixo e, ao atingir a altura desejada, aperte novamente com a ajuda da porca de travamento de ajuste de altura.

LIMPEZA E MANUTENÇÃO:

AVISO: SEMPRE DESCONECTE A UNIDADE ANTES DE MOVER OU DE FAZER A MANUTENÇÃO. NÃO MERGULHE O CABO DE ALIMENTAÇÃO, O PLUGUE E A UNIDADE NA ÁGUA, NEM ENXAGUE SOB A TORNEIRA!

Cuidado: Não use detergente, gasolina, benzeno, diluente ou outros solventes para limpar a unidade, para evitar danos ao aparelho.

- Desconecte a unidade e espere até que o ventilador pare de funcionar antes de limpar.
- Use um pano úmido para limpar a superfície do ventilador.
- Use o aspirador de pó para remover a poeira de dentro do ventilador, você também pode usar uma escova macia. NÃO use um pano úmido para limpar as partes internas do ventilador.
- Recomenda-se limpar o ventilador todos os meses.
- Se o ventilador não for usado por muito tempo, guarde-o em um local fresco, seco e seguro, longe do alcance das crianças. Não guarde o aparelho em um local quente ou sob a luz do sol.
- Se a unidade exigir limpeza externa, certifique-se de que esteja desconectada da fonte de alimentação. Use um pano macio ou um pano seco para limpeza geral. Para remover mais sujeira ou fuligem, use um pano umedecido com sabão e água morna. Não use solventes (como diluentes), pois podem danificar as peças de plástico do ventilador.

ESPECIFICAÇÕES TÉCNICAS

Nr do modelo	Voltagem	Potência	Frequência
SS-21250	220-240V	45W	50Hz

WICHTIG:

- **Lesen Sie die Bedienungsanleitung immer sorgfältig durch, bevor Sie sie verwenden.**
- **Dieses Handbuch kann von unserer Webseite www.sogo.es heruntergeladen werden.**
- **Bewahren Sie diese Anweisungen zum späteren Nachschlagen auf.**

SICHERHEITSHINWEISE FÜR DEN BENUTZER

- **Dieses Produkt ist für die Innen Gebrauch im Haushalt bestimmt, nicht-industriellen, nicht-kommerziellen. Verwenden Sie den Artikel nicht im Freien oder für andere Zwecke. Missbrauch oder unsachgemäße Handhabung können Probleme im Gerät verursachen und den Benutzer verletzen.**
- **Stellen Sie sicher, dass die auf dem Typenschild angegebene Spannung mit der Netzspannung übereinstimmt, bevor Sie das Gerät anschließen.**
- **Verwenden oder lagern Sie das Gerät nicht im Freien.**
- **Ziehen Sie immer den Stecker aus der Steckdose, wenn das Gerät nicht verwendet wird. Lassen Sie das Gerät beim Einschalten nicht unbeaufsichtigt.**
- **Ziehen Sie vor dem Reinigen oder Lagern Ihres Geräts immer den Netzstecker aus der Steckdose.**
- **Die Geräte dürfen nicht mit einem externen**

Timer oder einer separaten Fernbedienung betrieben werden.

- Stellen Sie das Gerät nicht in der Nähe von Wasserquellen auf und betreiben Sie es nicht.
- Tauchen Sie das Gerät oder den Stecker niemals in Wasser oder andere Flüssigkeiten. Wenn das Gerät ins Wasser fällt, trennen Sie es sofort von der Hauptversorgung und bringen Sie es zur Reparatur zu einem autorisierten Kundendienst, bevor Sie es wiederverwenden.
- Stellen Sie das Gerät und sein Netzkabel nicht auf oder in der Nähe von heißen Oberflächen (z. B. Herdplatten) oder offenen Flammen auf.
- Lassen Sie das Netzkabel nicht an scharfen Kanten hängen und halten Sie es von heißen Gegenständen und Flammen fern. Wickeln Sie das Kabel nicht um das Gerät und biegen Sie es nicht.
- Verwenden Sie das Gerät nicht, wenn das Kabel oder der Stecker beschädigt ist. Im Falle einer Beschädigung des Kabels darf es nur vom Hersteller, seinem Servicemitarbeiter oder ähnlich qualifizierten Personen ausgetauscht werden, um Gefahren zu vermeiden.
- Im Falle einer Fehlfunktion des Geräts oder wenn es auf irgendeine Weise beschädigt wurde, senden Sie das Gerät zur Prüfung, Reparatur oder Einstellung an die nächstgelegene autorisierte

- Serviceeinrichtung zurück.
- Versuchen Sie bei Hardwareproblemen nicht, das Produkt selbst zu reparieren. Reparaturen sollten nur von qualifizierten Technikern durchgeführt werden.
 - Wenn Sie den Stecker aus dem Wandkontakt ziehen möchten, tun Sie dies bitte am Stecker selbst und nicht durch Ziehen am Kabel oder am Gerät selbst.
 - Stellen Sie sicher, dass Ihre Hände trocken sind, bevor Sie sie ein- oder ausstecken. Verwenden Sie niemals Zubehör, das nicht vom Hersteller empfohlen wird.
 - Die Verwendung von Zubehör, das vom Gerätehersteller nicht empfohlen oder verkauft wird, kann zu Feuer, Stromschlag oder Verletzungen von Personen führen.
 - Verwenden Sie das Gerät nicht für andere als die in diesem Handbuch beschriebenen Zwecke.
 - Lassen Sie das Gerät nicht unbeaufsichtigt arbeiten.
 - Stellen Sie das Gerät immer auf eine ebene Fläche.
 - Wenn Sie den Stecker aus dem Wandkontakt ziehen möchten, tun Sie dies bitte am Stecker selbst und nicht am Kabel oder am Gerät selbst ziehen.
 - Stellen Sie sicher, dass Ihre Hände trocken sind, bevor Sie den Stecker ein- oder ausstecken.
 - Dieses Gerät darf nicht von Personen (einschließlich Kindern) mit eingeschränkten körperlichen, sensorischen oder geistigen

Fähigkeiten oder mangelnder Erfahrung und Wissen verwendet werden, es sei denn, sie wurden beaufsichtigt oder unterwiesen.

- Kinder sollten beaufsichtigt werden, um sicherzustellen, dass sie nicht mit dem Gerät spielen.
- Reinigung und Wartung durch den Benutzer dürfen nicht von Kindern.
- Bewahren Sie das Gerät und sein Kabel außerhalb der Reichweite von Kindern.
- Dieses Gerät kann von Kindern ab 8 Jahren und Personen mit eingeschränkter körperlicher, sensorischer oder geistiger Leistungsfähigkeit oder mangelnder Erfahrung und Kenntnis verwendet werden, wenn sie eine Aufsicht oder Anweisung zur sicheren Verwendung des Geräts erhalten haben die damit verbundenen Gefahren verstehen.

Anweisungen, die bei der Verwendung des Geräts zu befolgen sind

- Decken Sie den Grill nicht ab.
- Wenn der Lüfter längere Zeit gelagert werden soll oder nicht regelmäßig verwendet wird, legen Sie ihn in die Originalverpackung (oder eine ähnliche Verpackung) und lagern Sie ihn an einem trockenen und sauberen Ort. Überprüfen Sie vor dem erneuten Gebrauch, ob das Gerät sauber und trocken ist und ob sich die Lüfterflügel frei drehen.
- Trennen Sie das Gerät immer vom

Stromnetz, wenn Sie es unbeaufsichtigt lassen und bevor Sie es zusammenbauen, zerlegen oder reinigen.

- Vergewissern Sie sich, dass der Lüfter ausgeschaltet und der Stecker aus der Steckdose gezogen wurde, bevor Sie das Schutzgitter zum Reinigen oder Aufbewahren entfernen.
- Dieses Produkt enthält ein kurzes Netzkabel. Ein Verlängerungskabel wird für die Verwendung mit diesem Produkt nicht empfohlen, aber wenn eines verwendet werden muss:
 - Die gekennzeichnete elektrische Leistung des Kabels muss mindestens so hoch sein wie die des Produkts.
 - Ordnen Sie das Verlängerungskabel so an, dass es nicht dort hängt, wo es ausgelöst oder unbeabsichtigt gezogen werden kann.
- Kinder unter 8 Jahren dürfen das Gerät nur dann ein- und ausschalten, wenn es in seiner vorgesehenen normalen Betriebsposition aufgestellt oder installiert wurde und sie beaufsichtigt oder in die sichere Verwendung des Geräts eingewiesen wurden, und sie verstehen die damit verbundenen Gefahren.
- Bitte achten Sie darauf, dass der Ventilator beim Schwingen nicht auf ein Hindernis stößt.
- Stecken Sie niemals Ihre Finger oder andere Gegenstände in das vordere Gehäuse des Lüfters. Bitte achten Sie

besonders darauf, wenn Sie den Ventilator in der Nähe von Kindern verwenden, um zu vermeiden, dass Kinder mit dem Ventilator spielen.

- Lassen Sie keine Haare, Gardinen, Tischdecken, Kleidung oder Vorhänge in der Nähe des Ein- oder Auslasses des Ventilators liegen. Sie könnten in den Ventilator gesaugt werden und Schäden oder Verletzungen verursachen.
- Verwenden Sie diesen Ventilator nicht mit einer Halbleiter-Geschwindigkeitssteuerung.
- Betreiben Sie den Ventilator nicht in einem Bereich, in dem Benzin verwendet oder gelagert wird oder in dem Lacke oder andere brennbare Flüssigkeiten verwendet werden.
- Nach dem Zusammenbau des Ventilators ist es verboten, das Gehäuse während der Reinigung zu demontieren.
- Wenn das Gerät eine externe Reinigung erfordert, stellen Sie sicher, dass es vom Stromnetz getrennt ist. Verwenden Sie zur allgemeinen Reinigung ein weiches Tuch oder ein trockenes Tuch. Um hartnäckigeren Schmutz oder Schmutz zu entfernen, verwenden Sie ein warmes, mit Seifenlauge angefeuchtetes Tuch. Verwenden Sie keine Lösungsmittel (zB Verdünner), da diese das Kunststoffgehäuse beschädigen können.

BESCHREIBUNG:

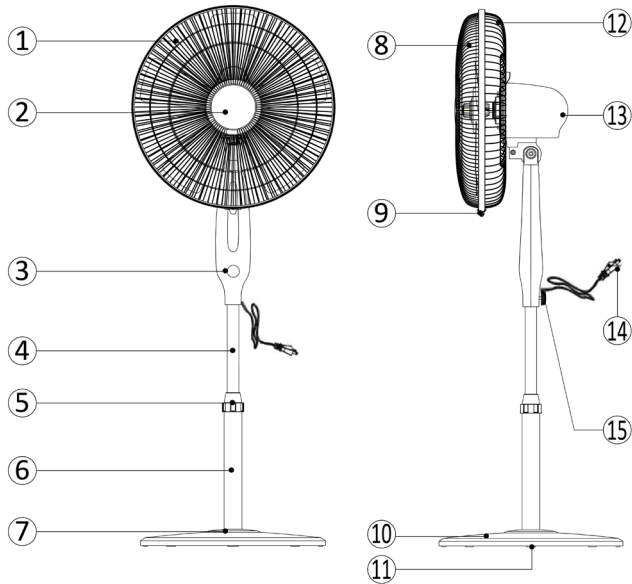

- 1. Flügel
- 2. Frontgrill
- 3. Berühren Sie das Bedienfeld
- 4. Erweiterungsspalte
- 5. Höhenverstellung
- 6. Untere Spalte
- 7. Basisdekorkappe

- 8. Frontgrill
- 9. Ringschraube
- 10. Basis
- 11. Basisgewicht
- 12. Heckgrill
- 13. Motor
- 14. Netzkabel
- 15. Lüfteranschlussschraube

LÜFTERMONTAGE

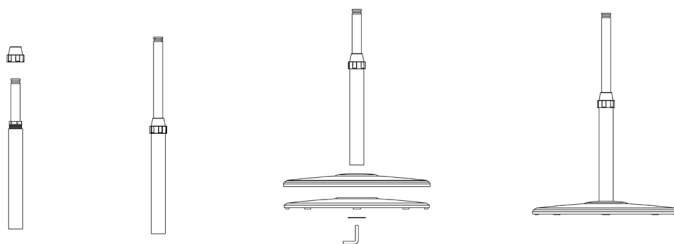

Zusammenbau der Erweiterungssäule mit dem Lüftersockel:

Um die Verlängerungssäule mit der Basis zu montieren, setzen Sie die Basis (Teil Nr. 10) auf und befestigen Sie sie am Basisgewicht (Nr. 11), ziehen Sie sie von unten mit dem mitgelieferten L-förmigen Knopf fest. Nehmen Sie dann die Verlängerungssäule (bereits montiert mit den Teilen 4, 5 und 6), Teil 6 ist die untere Säule, die an der Basis befestigt wird, und Teil 4 ist die Verlängerungssäule. Mit Hilfe des Verlängerungsrohres können Sie die Höhe des Ventilators nach Bedarf erhöhen. Und Teil 5 Höhenverstellung hilft, die Verlängerungssäule und die untere Säule zu verbinden und sie intakt zu halten und festzuziehen.

MONTAGE VON GITTER UND FLÜGEL AM MOTOR

Montieren Sie das Heckgitter (Teil 12) am Motor und ziehen Sie es mit der Kunststoffmutter durch Anziehen im Uhrzeigersinn fest. Montieren Sie die Flügel (Teil 1) und ziehen Sie sie mit dem Plastikspinner fest, um die Klinge an ihrem Platz zu halten. Montieren Sie den Frontgrill mit Hilfe des Kunststoffrings am Heckgrill und ziehen Sie ihn mit der Schraube fest.

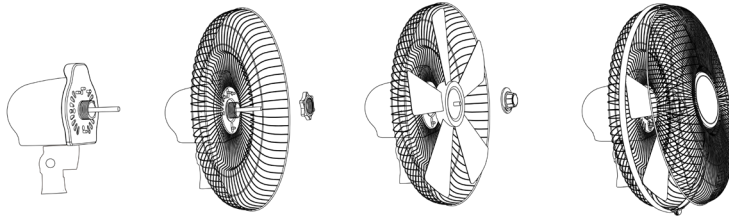

Motormontage an der Verlängerungssäule

Verbessern Sie die gewünschte Höhe des Ventilators mit Hilfe der Verlängerungssäule. Das Motorunterteil (bereits mit Flügel und Gitter montiert) in das Verlängerungsrohr einführen und mit der Lüfterverbindungsschraube festziehen.

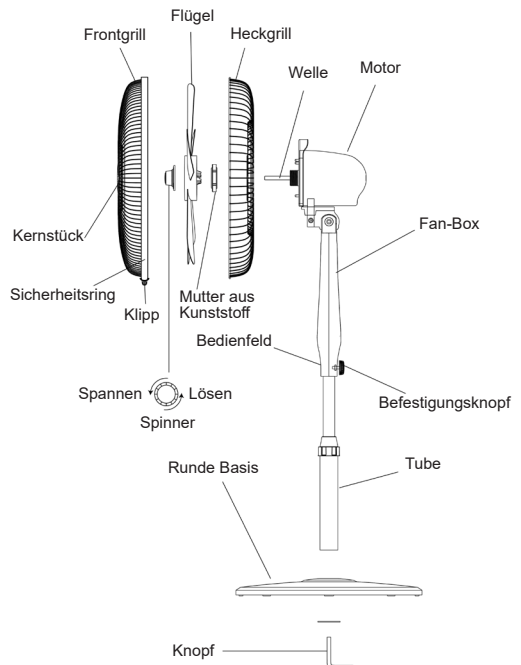
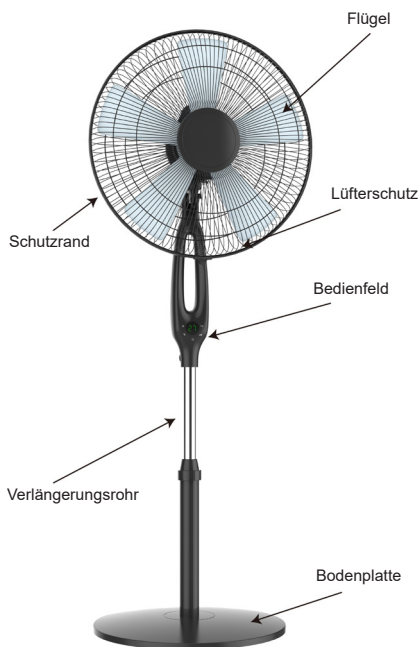



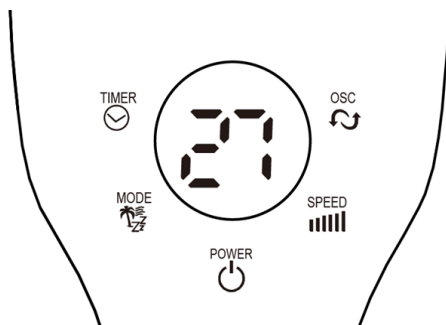



DIGITALE LÜFTERANZEIGE



Vorderseite des Displays / Softpanel der oberen Abdeckung (Abbildung 1)

Touch-Bedienfeld

Dieser Ventilator kann über das Touch-Bedienfeld an der Vorderseite des Ventilators (wie in Abbildung 1 gezeigt) oder über Ihre Fernbedienung bedient werden.

1. Stellen Sie den Ventilator auf eine stabile und ebene Fläche. Stecken Sie das Netzkabel in eine 220-240-V-Wechselstromsteckdose. Stellen Sie sicher, dass die Spannung der Lüftersteckdose der Lüfterspannung entspricht. Der LED-Bildschirm leuchtet auf und zeigt die aktuelle Raumtemperatur an.
-  2. **POWER:** Mit Hilfe der Power-Taste können Sie den Lüfter ein- und ausschalten, drücken Sie dieselbe Taste. Durch Einschalten des Lüfters startet er automatisch mit der voreingestellten Geschwindigkeit, die im normalen Lüftermodus niedrig ist.
-  3. **GESCHWINDIGKEIT:** Die Geschwindigkeitstaste hilft Ihnen, die Geschwindigkeit anzupassen. Um die Geschwindigkeit zu ändern, können Sie so lange drücken, bis die gewünschte Geschwindigkeit erreicht ist. Diese Lüftergeschwindigkeit kann in 6 Stufen mit 6 allmählich ansteigenden Geschwindigkeiten eingestellt werden. Sobald Sie die Geschwindigkeitsstufe eingestellt haben, wird sie auf dem Lüfterfeld sichtbar.
-  4. **MODUS:** Drücken Sie die -Taste, um den Ventilator auf Normal (angezeigt durch „1“), Natürlich (NA) oder Schlafmodus (SL) einzustellen. Der Modus wird auch auf dem LED-Bildschirm angezeigt.
-  5. **OSC:** Um den Ventilator in den Oszillationsmodus zu schalten, drücken Sie die „OSC“-Taste und der Ventilator beginnt zu oszillieren. Um die Oszillation zu stoppen, drücken Sie die Taste erneut.
-  6. **TIMER:** Drücken Sie die -Taste, um die gewünschte Abschaltzeit einzustellen. Es gibt 12 Zeitintervalle. Sie können den Timer von 1 Stunde bis 12 Stunden (Max) einstellen.(máx.).
-  7. **RAUMTEMPERATUR:** Die Digitalanzeige des Ventilators zeigt standardmäßig immer die Raumtemperatur an. Wenn Sie die Geschwindigkeitseinstellung oder die Moduseinstellung ändern, beginnt es, die aktuelle Geschwindigkeitseinstellung und die Moduseinstellung anzuzeigen, aber innerhalb von Sekunden verschwindet diese automatisch und es zeigt wieder die Temperatur an.

Hinweis: Energiesparmodus: Wenn der „Schlafmodus“ oder der Timer eingeschaltet ist, wird das Hauptdisplay nach 30 Sekunden ausgeschaltet und Sie können eine beliebige Taste drücken, um das Display wieder einzuschalten.

Fernbedienung

1. Dieser Ventilator ist auch mit einer Fernbedienung ausgestattet. Sie können das Fernbedienungs-menü sowie den vorderen Touchscreen des Lüfters verwenden. Die Fernbedienung des Ventilators hat die gleichen Tasten wie der Touchscreen des Ventilators.
2. Um die vollständige Beschreibung des Tastenmenüs der Fernbedienung zu erhalten, lesen Sie die Beschreibung des Touch-Bedienfelds gründlich durch.

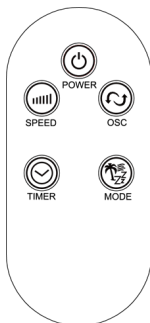

Neigung

Sie können den Ventilatorkopf neigen, damit die Brise schräg gerichtet wird. Das Motorgehäuse des Lüfters mit einer Hand festhalten und den Lüfter mit der anderen greifen. Neigen Sie den Kopf des Ventilators vorsichtig, bis er den gewünschten Winkel erreicht. Der Lüfterkopf wird in dieser Position gehalten. Achten Sie darauf, den Kopf nicht weiter nach hinten zu neigen als vorgesehen, da dies das Gerät beschädigen kann.

Anpassung der Höhe

Um die Ventilatorhöhe einzustellen, greifen Sie die Verlängerungssäule und lösen Sie die Sicherungsmutter der Höhenverstellung (5). Verschieben Sie die Verlängerungssäule nach oben oder unten, und wenn Sie die gewünschte Höhe erreicht haben, ziehen Sie sie mit Hilfe der Höhenverstellungs-Kontermutter wieder fest.

REINIGUNG UND INSTANDHALTUNG:

WARNUNG: ZIEHEN SIE DAS GERÄT IMMER AUS, BEVOR SIE BEWEGEN ODER WARTUNG DURCHFÜHREN. TAUCHEN SIE DAS NETZKABEL, DEN STECKER UND DAS GERÄT NICHT IN WASSER ODER SPÜLEN SIE UNTER DEM HAHN!

Achtung: Verwenden Sie kein Reinigungsmittel, Benzin, Benzin, Verdüner oder andere Lösungsmittel, um das Gerät zu reinigen, um Schäden am Gerät zu vermeiden.

- Trennen Sie das Gerät vom Stromnetz und warten Sie, bis der Lüfter stoppt, bevor Sie mit der Reinigung beginnen.
- Verwenden Sie ein feuchtes Tuch, um die Oberfläche des Ventilators zu reinigen.
- Verwenden Sie den Staubsauger, um den Staub im Inneren des Ventilators zu entfernen, Sie können auch eine weiche Bürste verwenden. Verwenden Sie KEINEN feuchten Lappen, um die Innenteile des Ventilators zu reinigen.
- Es wird empfohlen, den Ventilator monatlich zu reinigen.
- Wenn der Ventilator längere Zeit nicht benutzt wird, lagern Sie ihn an einem kühlen, trockenen und sicheren Ort und fern von Kindern. Lagern Sie das Gerät nicht an einem heißen Ort oder in der Sonne.
- Wenn das Gerät eine externe Reinigung erfordert, stellen Sie sicher, dass es vom Stromnetz getrennt ist. Verwenden Sie zur allgemeinen Reinigung ein weiches Tuch oder ein trockenes Tuch. Um hartnäckigeren Schmutz oder Schmutz zu entfernen, verwenden Sie ein warmes, mit Seifenlauge angefeuchtetes Tuch. Verwenden Sie keine Lösungsmittel (zB Verdüner), da diese die Kunststoffteile des Ventilators beschädigen können.

Modell Nr	Stromspannung	Leistung	Frequenz
SS-21250	220-240V	45W	50Hz

IMPORTANTE:

- **Leggere sempre attentamente il libretto di istruzioni prima dell'uso.**
- **Questo manuale può essere scaricato dalla nostra pagina web, www.sogo.es**
- **Conservare queste istruzioni per riferimento futuro.**

ISTRUZIONI DI SICUREZZA PER L'UTENTE

- Questo prodotto è inteso solo per uso domestico interno, non industriale e non commerciale. Non utilizzare l'elemento all'aperto o per altri scopi. Un uso improprio o un uso improprio può causare problemi all'apparecchio e provocare lesioni all'utente.
- Assicurarsi che la tensione indicata sulla targhetta di identificazione corrisponda alla tensione di rete prima di collegare l'apparecchio.
- Non utilizzare o conservare l'apparecchio all'aperto.
- Rimuovere sempre la spina dalla presa di corrente quando l'apparecchio non è in uso. Non lasciare l'apparecchio incustodito quando è acceso.
- Prima di pulire o riporre il vostro apparecchio, scollegatelo sempre dall'alimentazione.
- Gli apparecchi non sono destinati ad essere azionati mediante un timer esterno o un sistema di comando a distanza separato.
- Non posizionare o utilizzare questo apparecchio vicino a fonti d'acqua.
- Non immergere mai l'apparecchio o la

spina in cqua o altri liquidi. In caso di caduta in acqua dell'apparecchio, scollegarlo immediatamente dall'alimentazione principale e portarlo a un centro di assistenza autorizzato per la riparazione prima di riutilizzarlo.

- Non posizionare o utilizzare l'apparecchio e il suo cavo di alimentazione su o vicino a superfici calde (es. Piastre di fornelli) o fiamme libere.
- Non lasciare il cavo di alimentazione penzoloni da spigoli vivi e tenerlo lontano da oggetti caldi e fiamme. Non avvolgere il cavo attorno all'apparecchio e non piegarlo.
- Non utilizzare l'apparecchio se il cavo o la spina sono danneggiati. In caso di danneggiamento del cavo, deve essere sostituito solo dal produttore, dal suo agente di servizio o da persone qualificate allo stesso modo, al fine di evitare pericoli.
- In caso di malfunzionamento dell'apparecchio, o se è stato danneggiato in qualsiasi modo, restituire l'apparecchio al più vicino centro di assistenza autorizzato per l'esame, la riparazione o la regolazione.
- In caso di problemi hardware, non tentare di riparare da soli il prodotto. Le riparazioni devono essere eseguite solo da tecnici qualificati.
- Non utilizzare mai accessori non consigliati dal produttore.
- L'utilizzo di accessori non consigliati o venduti dal produttore dell'apparecchio può provocare incendi, scosse elettriche o lesioni

alle persone.

- Non utilizzare l'apparecchio per scopi diversi da quelli descritti in questo manuale.
- Non lasciare che l'apparecchio funzioni senza sorveglianza.
- Posizionare sempre l'apparecchio su una superficie piana e uniforme.
- Quando si desidera rimuovere la spina dal contatto a muro, farlo dalla spina stessa e non tirando il cavo o l'apparecchio stesso.
- Assicurarsi che le mani siano asciutte prima di collegare o scollegare.
- Questo apparecchio non deve essere utilizzato da persone (compresi i bambini) con ridotte capacità fisiche, sensoriali o mentali, o con mancanza di esperienza e conoscenza, a meno che non abbiano ricevuto supervisione o istruzione.
- I bambini devono essere sorvegliati per assicurarsi che non giochino con l'apparecchio.
- La pulizia e la manutenzione dell'utente non devono essere eseguite da bambini.
- Tenere l'apparecchio e il relativo cavo fuori dalla portata dei bambini.
- Questo apparecchio può essere utilizzato da bambini di età pari o superiore a 8 anni e da persone con ridotte capacità fisiche, sensoriali o mentali o mancanza di esperienza e conoscenza, se supervisionati o istruiti sull'uso dell'apparecchio in modo sicuro e capiscono i rischi coinvolti.

Istruzioni da seguire durante l'utilizzo dell'apparecchio

- Non coprire la griglia.
- Se la ventola deve essere conservata per un lungo periodo di tempo o non viene utilizzata regolarmente, riporla nella confezione originale (o simile) e conservarla in un luogo asciutto e pulito. Prima di riutilizzarlo, controllare se l'unità è pulita e asciutta e se le pale della ventola ruotano liberamente.
- Scollegare sempre l'apparecchiatura dalla rete elettrica se lasciata incustodita e prima del montaggio, dello smontaggio o della pulizia.
- Assicurarsi che la ventola sia spenta e che la spina sia stata rimossa dalla presa a muro prima di rimuovere la griglia di protezione per la pulizia o la conservazione.
- Viene fornito un cavo di alimentazione corto con questo prodotto. Non è consigliabile utilizzare a prolunga con questo prodotto, ma se uno dovrebbe essere usato:
 - La potenza elettrica contrassegnata del cavo deve essere buono almeno quanto il prodotto.
 - Disporre la prolunga in modo che non appendere dove puoi inciampare o tirar.

- I bambini di età inferiore a 8 anni devono accendere/spegnere l'apparecchio solo a condizione che sia stato posizionato o installato nella normale posizione di funzionamento prevista e che siano stati supervisionati o istruiti sull'uso dell'apparecchio in modo sicuro, e capiscono i rischi coinvolti.
- Assicurarsi che la ventola non incontri alcun ostacolo durante l'oscillazione.
- Non mettere mai le dita o altri oggetti nella parte anteriore della ventola. Si prega di prestare particolare attenzione quando si utilizza il ventilatore vicino ai bambini, per evitare che i bambini giochino con il ventilatore.
- Non lasciare capelli, tendine, tovaglie, vestiti o tende vicino all'ingresso o all'uscita del ventilatore. Potrebbero essere risucchiati nella ventola, causando danni o lesioni.
- Non utilizzare questa ventola con alcun controllo di velocità a semiconduttore.
- Non azionare la ventola in un'area in cui viene utilizzata o immagazzinata benzina, vernici o altri liquidi infiammabili.
- Una volta assemblato il ventilatore, è vietato smontare l'alloggiamento durante la pulizia.
- Se l'unità richiede una pulizia esterna, assicurarsi che sia scollegata dall'alimentazione. Utilizzare un panno morbido o un panno asciutto per la pulizia generale. Per rimuovere lo sporco o la sporcizia più persistenti, utilizzare un panno inumidito di sapone caldo. Non utilizzare solventi (come diluenti), poiché potrebbero danneggiare l'involucro di plastica.

DESCRIZIONE:

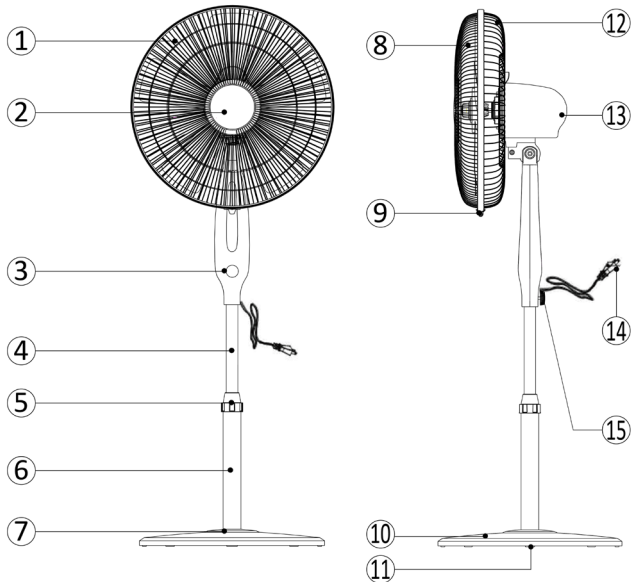

- 1. Pala
- 2. Griglia anteriore
- 3. Pannello di controllo a sfioramento
- 4. Colonna di estensione
- 5. Anello di regolazione dell'altezza
- 6. Colonna inferiore
- 7. Cappuccio decorativo di base

- 8. Griglia anteriore
- 9. Vite ad anello
- 10. Base
- 11. Peso della base
- 12. Griglia posteriore
- 13. Motore
- 14. Cavo di alimentazione
- 15. Vite di collegamento della ventola

MONTAGGIO VENTOLA:

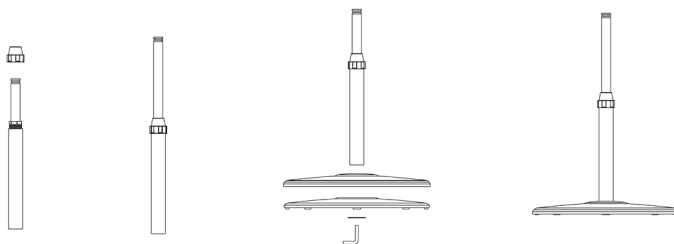

Assemblaggio della colonna di estensione con la base del ventilatore:

Per assemblare la colonna di estensione con la base, posizionare la base (part n.10) e fissarla al peso della base (n.11), serrare dal basso, con la manopola a forma di L fornita con l'unità. Quindi prendi la colonna di estensione (già montata con le parti 4, 5 e 6), la parte 6 è la colonna inferiore che si fissa alla base e la parte 4 è la colonna di estensione. Con l'aiuto del tubo di prolunga è possibile aumentare l'altezza del ventilatore secondo necessità. E l'anello di regolazione dell'altezza della parte 5 aiuta a collegare la colonna di estensione e la colonna inferiore, mantenendole intatte e stringendo.

MONTAGGIO GRIGLIA E PALA AL MOTORE

Montare la griglia posteriore (parte 12) sul motore e serrare con il dado in plastica serrando in senso orario. Montare la pala (Parte 1) e serrare con l'ogiva di plastica, per tenere la lama al suo posto. Installare la griglia anteriore sulla griglia posteriore con l'aiuto dell'anello di plastica e serrare con la vite.

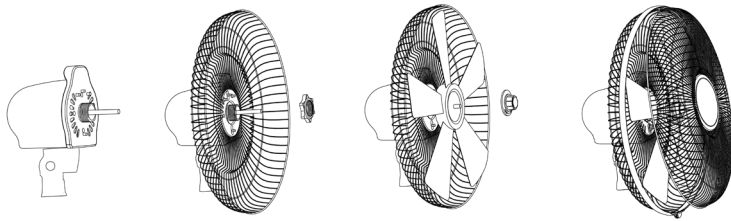

Montaggio del motore alla colonna di estensione

Migliora l'altezza desiderata del ventilatore con l'aiuto della colonna di estensione. Inserire la parte inferiore del motore (già montata con pala e griglie) nel tubo di prolunga e serrare con la vite di collegamento della ventola.

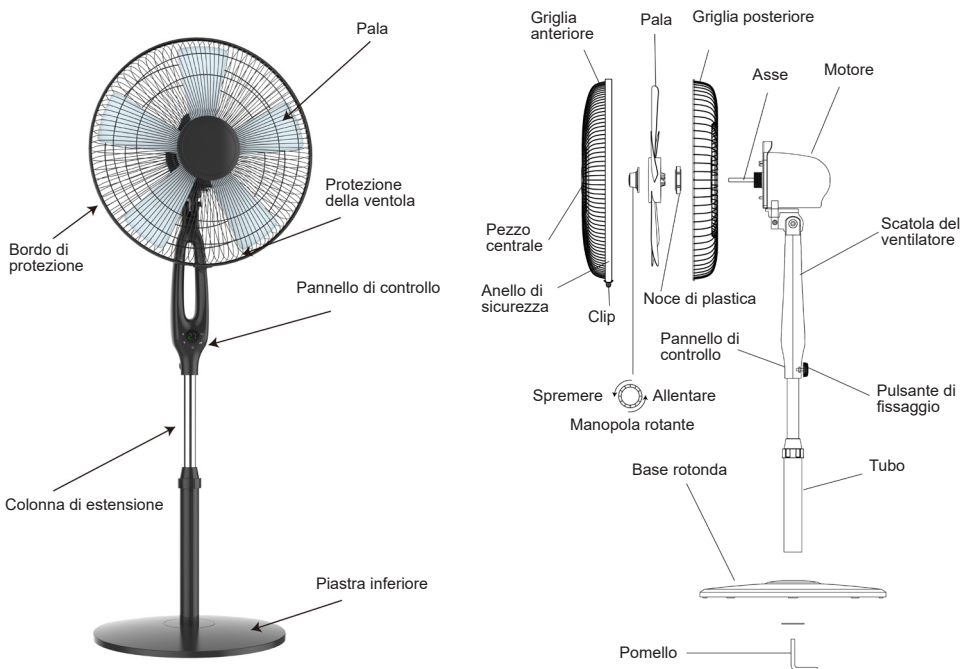



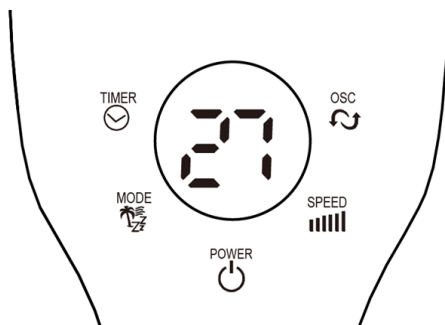



DISPLAY DIGITALE DELLA VENTOLA



Parte anteriore del display/pannello morbido del coperchio superiore (Figura 1)

Pannello di controllo a sfioramento

Questa ventola può essere azionata dal pannello di controllo touch, situato sulla parte anteriore della ventola (come mostrato nella Figura 1) o dal telecomando.

1. Posizionare la ventola su una superficie stabile e piana. Collegare il cavo di alimentazione a una presa elettrica AC 220-240V. Assicurarsi che la tensione della presa a muro della ventola corrisponda alla tensione della ventola. Lo schermo LED si illuminerà e visualizzerà la temperatura ambiente attuale.
2. **POWER**: Con l'aiuto del tasto di accensione è possibile accendere e spegnere la ventola, premere lo stesso pulsante. Accendendo il ventilatore si avvia automaticamente alla velocità preimpostata, che è bassa in modalità ventilatore normale.

3. **VELOCITÀ**: il pulsante velocità aiuta a regolare la velocità. Per modificare la velocità, è possibile continuare a premere finché non si ottiene la velocità desiderata. Questa velocità del ventilatore può essere regolata fino a 6 livelli con 6 velocità gradualmente crescenti. Una volta impostato il livello di velocità, sarà visibile sul pannello della ventola.

4. **MODALITÀ**: premere il pulsante per impostare la ventola su Normale (visualizzato da "1"), Naturale (NA) o Modalità Sleep (SL). La modalità verrà visualizzata anche sullo schermo LED.

5. **OSC**: per portare la ventola in modalità oscillazione, premere il pulsante "OSC" e la ventola inizierà a oscillare. Per interrompere l'oscillazione, premere nuovamente il pulsante.

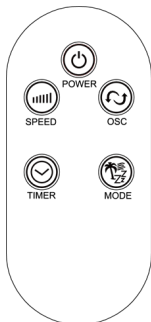
6. **TIMER**: premere il tasto per impostare l'orario di spegnimento desiderato, ci sono 12 intervalli di tempo. È possibile impostare il timer da 1 ora a 12 ore (max).

7. **TEMPERATURA AMBIENTE**: Lo schermo digitale del ventilatore mostra sempre la temperatura ambiente per impostazione predefinita. Quando si modifica l'impostazione della velocità o della modalità, inizia a mostrare l'impostazione della velocità corrente e l'impostazione della modalità, ma in pochi secondi scompare automaticamente e torna a mostrare la temperatura.

Nota: Modalità risparmio energetico: quando la modalità "sleep" o il timer è attivo, il display principale si spegnerà dopo 30 secondi e sarà possibile premere qualsiasi tasto per riaccendere il display.

Telecomando

1. Anche questo ventilatore è dotato di telecomando. È possibile utilizzare il menu del telecomando e il pannello touch screen anteriore della ventola. Il telecomando della ventola ha gli stessi pulsanti del pannello touch screen della ventola.
2. Per ottenere la descrizione completa del menu dei pulsanti del telecomando, leggere attentamente la descrizione del pannello di controllo touch.



Inclinare

Puoi inclinare la testa del ventilatore in modo che la brezza sia mirata ad un angolo. Fissare l'alloggiamento del motore della ventola con una mano e afferrare la ventola con l'altra. Inclinare con cautela la testa del ventilatore fino a raggiungere l'angolazione desiderata. La testa della ventola sarà mantenuta in quella posizione. Fare attenzione a non inclinare la testa più indietro di quanto previsto, altrimenti si danneggerà l'unità.

Regolazione altezza

Per regolare l'altezza della ventola, afferrare la colonna di estensione e allentare il dado di bloccaggio della regolazione dell'altezza (5). Spostare la colonna di estensione verso l'alto o verso il basso e, una volta ottenuta l'altezza desiderata, serrare nuovamente con l'aiuto del dado di bloccaggio della regolazione dell'altezza.

PULIZIA E MANUTENZIONE:

ATTENZIONE: SCOLLEGARE SEMPRE L'UNITÀ PRIMA DI MUOVERE O EFFETTUARE LA MA-NUTENZIONE. NON IMMERGERE IL CAVO DI ALIMENTAZIONE, LA SPINA E L'APPARECCHIO IN ACQUA NÉ SCIACQUARE SOTTO IL RUBINETTO !

Attenzione: non utilizzare detergenti, benzina, benzene, diluenti o altri solventi per pulire l'unità, per evitare danni all'apparecchio.

- Scollegare l'unità e attendere che la ventola smetta di funzionare prima di pulirla.
- Utilizzare un panno umido per pulire la superficie della ventola.
- Usa l'aspirapolvere per rimuovere la polvere all'interno della ventola, puoi usare anche una spazzola morbida. NON utilizzare un panno umido per pulire le parti interne della ventola.
- Si consiglia di pulire la ventola ogni mese.
- Se il ventilatore non viene utilizzato per un lungo periodo, conservarlo in un luogo fresco, asciutto e sicuro e lontano dalla portata dei bambini. Non riporre l'apparecchio in un luogo caldo o sotto la luce del sole.
- Se l'unità richiede una pulizia esterna, assicurarsi che sia scollegata dall'alimentazione. Utilizzare un panno morbido o un panno asciutto per la pulizia generale. Per rimuovere lo sporco o la sporcizia più persistenti, utilizzare un panno inumidito di sapone caldo. Non utilizzare solventi (come diluenti) in quanto potrebbero danneggiare le parti in plastica della ventola.

SPECIFICHE TECNICHE

Nr. modello	Voltaggio	Potenza	Frequenza
SS-21250	220-240V	45W	50Hz

ENG / ESP

Technical Specification / Especificaciones Técnicas

ERP COMMISSION REGULATION (EU) No 206/2012
Directive 2009/125/EC

Description	Symbol	Value	Unit
Power Supply / Fuente de alimentacion	220 – 240V~ 50Hz		
Power / Potencia	45W		
Class / Clase	II		
Maximum fan flow rate / Velocidad máxima de flujo del ventilador	F	51.95	m3/min
Fan power input / Entrada de energía del ventilador	P	45.7	W
Service value / Valor del servicio	SV	1.14	(m3/min) /W
Standby power consumption / Consumo de energía en espera	P _{SB}	0.18	W
Season electricity consumption / Consumo de electricidad en uso	Q		
Fan sound power level / Nivel de potencia del sonido del ventilador	L WA	61.288	dB(A)
Maximum air velocity / Velocidad máxima del aire	C	2.78	Meters/sec
Measurement standard for service value / Estándar de medición para volar del servicio	IEC 60879:1986 (corr. 1992)		

FRA/POR

Spécifications techniques / Especificação técnica

ERP COMMISSION REGULATION (EU) No 206/2012
Directive 2009/125/EC

Description	Symbol	Value	Unit
Alimentation / Fonte de energia	220 – 240V~ 50Hz		
Puissance / Potência	45W		
Classe / Class	II		
Débit du ventilateur / Caudal do ventilador	F	51.95	m3/min
Puissance d'entrée du ventilateur / Entrada de energia do ventilador	P	45.7	W
Valeur du service / Valor do serviço	SV	1.14	(m3/min) /W
Consommation électrique en veille / Consumo de energia em espera	P _{SB}	0.18	W
Consommation d'électricité utilisée / Consumo de eletricidade em uso	Q		
Niveau de puissance acoustique du ventilateur / Nível de potência sonora do ventilador	L WA	61.288	dB(A)
Vitesse de l'air / Velocidade do ar	C	2.78	Meters/sec
Norme de mesure pour voler du service / Padrão de medição para sair do serviço	IEC 60879:1986 (corr. 1992)		

ITA / ALE

Specifica tecnica / Technische Spezifikation

ERP COMMISSION REGULATION (EU) No 327/2011

Directive 2009/125/EC

Description	Symbol	Value	Unit
Alimentazione / Stromversorgung	220 – 240V~ 50Hz		
Potere / Potenz	45W		
Classe / Klasse	II		
Portata del ventilatore / Lüfterdurchfluss	F	51.95	m3/min
Potenza assorbita dal ventilatore / Lüfterleistungseingang	P	45.7	W
Valore del servizio / Servicewert	SV	1.14	(m3/min) /W
Consumo energético in standby / Standby-Stromverbrauch	P _{SB}	0.18	W
Consumo di elettricità in uso / Stromverbrauch im Einsatz	Q		
Livello di potenza sonora del ventilatore / Lüfter-Schalleistungspegel	L WA	61.288	dB(A)
Velocità dell'aria / Luftgeschwindigkeit	C	2.78	Meters/sec
Standard di misura per volare dal servizio / Messstandard, um vom Dienst zu fliegen	IEC 60879:1986 (corr. 1992)		

DECLARACIÓN DE CONFORMIDAD

Este dispositivo cumple con la Directiva de baja tensión 2014/35/CE, la Directiva de Compatibilidad Electromagnética 2014/30/UE, la Directiva 2015/863 UE sobre restricciones a la utilización de determinadas sustancias peligrosas en aparatos eléctricos y electrónicos y la Directiva 2009/125 CE en los requisitos de diseño ecológico aplicables a los productos relacionados con la energía.



DECLARAÇÃO DE CONFORMIDADE

Este dispositivo está em conformidade com a Directiva de Baixa Tensão 2014/35/CE, a Directiva de Compatibilidade Electromagnética 2014/30/UE, a Directiva 2015/863/UE relativa à restrição do uso de determinadas substâncias perigosas em equipamentos eléctricos e electrónicos e da Directiva 2009/125/CE sobre os requisitos de concepção ecológica aplicáveis aos produto relacionados com a energia.



DECLARATION OF CONFORMITY

This device complies with Low Voltage Directive 2014/35/EC, Electromagnetic Compatibility Directive 2014/30/EU, Directive 2015/863/EU on the restriction of the use of certain hazardous substances in electrical and electronic equipment and Directive 2009/125/EC on the eco-design requirements applicable to energy-related products.



DICHIARAZIONE DI CONFORMITÀ

Questo dispositivo è conforme alla Direttiva sulla Bassa Tensione 2014/35/EC, Direttiva sulla Compatibilità Elettromagnetica 2014/30/EU, Direttiva 2015/863/EU sulla restrizione dell'uso di determinate sostanze pericolose nelle Apparecchi elettrici ed elettronici e la Direttiva 2009/125/CE relativa ai requisiti di progettazione ecocompatibile applicabili ai prodotti connessi all'energia.



DÉCLARATION DE CONFORMITÉ

Cet appareil est conforme à la Directive Basse Tension 2014/35/CE, la directive Compatibilité électromagnétique 2014/30/UE, la directive 2015/863/UE relative à la limitation de l'utilisation de certaines substances dangereuses dans les équipements et la directive 2009/125/CE électriques et électroniques sur les exigences en matière d'éco conception applicables aux produits liés à l'énergie.



KONFORMITÄTSERKLÄRUNG

Dieses Gerät entspricht die 2014/35/EG Niederspannungs Richtlinie, die 2014/30/EU Elektromagnetische Verträglichkeit Richtlinie, die 2015/863/EU Richtlinie auf die Beschränkung der Verwendung bestimmter gefährlicher Stoffe in Elektro- und Elektronikgeräten und die 2009/125/CE Richtlinie auf die die Ökodesign-Anforderungen für energieverbrauchsrelevante Produkte.



Este símbolo significa que, si desea deshacerse del producto, una vez transcurrida la vida del mismo, debe depositarlo por los medios adecuados a manos de un gestor de residuos autorizado para la recogida selectiva de Residuos de Aparatos Eléctricos y Electrónicos (RAEE).



Importado por:

Sanysan Appliances S.L, NIF: B98753056,
C/ Barcas 2, 2
46002 Valencia, España
Producto fabricado en P.R.C - Diseñado por
SOGO basada en las normas de calidad
europeas
Servicio postventa: www.sogosat.com
sogosat@sogosat.com / 0034 902 222 161

Este símbolo significa que se desejar desfazer-se do produto depois de terminada a sua vida útil, deve entregá-lo através dos meios adequados ao cuidado de um gestor de resíduos autorizado para a recolha selectiva de Resíduos de Equipamentos Eléctricos e Electrónicos (REEE).



Importado por:

Sanysan Appliances S.L, NIF: B98753056,
C/ Barcas 2, 2
46002 Valencia, Espanha
Produto fabricado na P.R.C - projetado pelo
SOGO com base nas normas de qualidade
europeias.
Serviço pós-venda: www.sogosat.com /
sogosat@sogosat.com / 0034 902 222 161

This symbol means that in case you wish to dispose of the product once its working life has ended, take it to an authorised waste agent for the selective collection of waste electrical and electronic equipment (WEEE).



Imported by:

Sanysan Appliances S.L, NIF: B98753056,
C/ Barcas 2, 2
46002 Valencia, Spain
Producto made in P.R.C. – Designed by
SOGO based on the European Quality
Standards
Customer Service: www.sogosat.com /
sogosat@sogosat.com / 0034 902 222 161

Questo simbolo indica che nel caso in qui si desidera smaltire il prodotto una volta la sua vita lavorativa è finite si dovrebbe prendere ad un agente autorizzato di rifiuti per la raccolta selettiva di apparecchi elettriche ed elettroniche (WEEE).



Importato da:

Sanysan Appliances S.L, NIF: B98753056,
C/ Barcas 2, 2
46002 Valencia, Espanha
Prodotto fatto a P.R.C - Disegnato da SOGO
in base alla Norme di Qualità Europea
Servizio al cliente: www.sogosat.com /
sogosat@sogosat.com / 0034 902 222 161

Ce symbole signifie que si vous souhaitez vous défaire du produit, une fois que celui-ci n'est plus utilisable, remettez-le, suivant la méthode appropriée, à un gestionnaire de déchets d'équipements électriques et électroniques (DEEE).



Importé par:

Sanysan Appliances S.L, NIF: B98753056,
C/ Barcas 2, 2
46002 Valencia, Espagne
Produit fabriqué en P.R.C - Conçu par
SOGO sur la base des normes de qualité
européennes.
Service après-vente: www.sogosat.com /
sogosat@sogosat.com / 0034 902 222 161

Dieses Symbol bedeutet, dass für den Fall, möchten Sie das Produkt entsorgen, sobald seine Lebensdauer beendet ist, sollen Sie sich an einen autorisierten Abfallmittel wenden, für die Abfällen von Elektro- und Elektronikgeräten selektive Sammlung (WEEE).



Importiert durch:

Sanysan Appliances S.L, NIF: B98753056,
C/ Barcas 2, 2
46002 Valencia, Spain
Produkt gemacht in P.R.C. -Entworfen von
Sogo auf der Grundlage der europäischen
Qualitätsstandards
Kundendienst: www.sogosat.com /
sogosat@sogosat.com / 0034 902 222 161

SOGO[®]

Human Technology

ref. SS-21250

