

SOGO®

Human Technology

manual de instrucciones / instructions for use
mode d'emploi / manual de instruções
gebrauchsanweisung / manuale d'istruzioni



Multicazuela Eléctrica con Tapa Cristal
Electric Multi-Use Pan with Glass Lid
Casserole électrique avec couvercle en verre
Caçarola elétrica com tampa de cristal
Elektrische Multifunktionspfanne mit Glasdeckel
Padella elettrica con coperchio in vetro Multifunzione

Precaución: lea y conserve estas importantes instrucciones
Este manual se puede descargar desde nuestra página web, www.sogo.es en las siguiente idiomas.

ESPAÑOL, CATALAN, INGLES, FRANCES, PORTUGUES, ALEMAN, ITALIANO

Caution: please read and preserve these important instructions
This manual can be downloaded from our website, www.sogo.es in the following languages.
SPANISH, CATALAN, ENGLISH, FRENCH, PORTUGUESE, GERMAN, ITALIAN

ref. SS-10106



ÍNDICE

1. Aviso importante	P. 3
2. Definiciones de símbolo	P. 3
3. Instrucciones de seguridad para el usuario	P. 3
I. Precauciones generales durante el uso del equipo eléctrico	P. 3-5
II. Restricciones de uso para evitar los daños personales	P. 5-6
III. Restricciones de uso de producto por mal estado o avería	P. 6
IV. Restricciones de uso cuando se utiliza con niños y persona mayores	P. 7
V. ADVERTENCIA IMPORTANTE	P. 7-8
VI. Instrucciones a seguir a la hora de usar el aparato	P. 8-9
4. Descripción de las partes	P. 10
5. Especificaciones técnicas	P. 10
6. Instrucciones de uso	P. 10-11
7. Limpieza y mantenimiento	P. 13
8. Declaración de conformidad	P. 69
9. Responsabilidad de eliminación, detalles del fabricante y servicio posventa	P. 70

INDICE

1. Avis important	P. 25
2. Définitions des symboles	P. 25
3. Consignes de sécurité pour l'utilisateur	P. 25
I. Précautions générales lors de l'utilisation de matériel électrique	P. 25-27
II. Restrictions d'utilisation pour éviter les blessures	P. 27-28
III. Restrictions d'utilisation du produit en raison d'un mauvais état ou d'une panne	P. 28
IV. Restrictions d'utilisation lorsqu'il est utilisé avec des enfants et des personnes âgées	P. 28-29
V. AVERTISSEMENT IMPORTANT	P. 29-30
VI. Instructions à suivre lors de l'utilisation de l'appareil	P. 30-31
4. Descriptif des pièces	P. 31
5. Spécifications techniques	P. 31
6. Mode d'emploi	P. 32-33
7. Nettoyage et entretien	P. 34
8. Déclaration de conformité	P. 69
9. Responsabilité de l'élimination, détails de la fabricant et service après-vente	P. 70

INDEX

1. Wichtiger Hinweis	P. 47
2. Symboldefinitionen	P. 47
3. Sicherheitshinweise für den Benutzer	P. 47
I. Allgemeine Vorsichtsmaßnahmen beim Gebrauch elektrischer Geräte	P. 47-48
II. Verwendungsbeschränkungen zur Vermeidung von Personenschäden	P. 48-49
III. Einschränkungen der Produktnutzung aufgrund von schlechtem Zustand oder Ausfall	P. 50
IV. Anwendungsbeschränkungen bei der Anwendung bei Kindern und älteren Menschen	P. 50-51
V. WICHTIGE WARNUNG	P. 51-52
VI. Anweisungen, die bei der Verwendung des Geräts zu befolgen sind	P. 52-53
4. Teilebeschreibung	P. 54
5. Technische Daten	P. 54
6. Gebrauchsanweisung	P. 54-55
7. Reinigung und Wartung	P. 56
9. Konformitätserklärung	P. 69
10. Entsorgungsverantwortung, Einzelheiten der Hersteller und Kundendienst	P. 70

INDEX

1. Important Note	P. 14
2. Symbol definition	P. 14
3. Safety instructions for the user	P. 14
I. General precautions during the use of electrical equipment	P. 14-15
II. Restrictions on use to avoid personal injury	P. 16-17
III. Product use restrictions due to poor condition or breakdown	P. 17
IV. Restrictions on use when used with children and elders	P. 17-18
V. IMPORTANT WARNING	P. 19
VI. Instructions to follow when using the device	P. 19-20
4. Parts description	P. 21
5. Technical specification	P. 21
6. Instructions for use	P. 21-22
7. Cleaning and maintenance	P. 23
8. Declaration of conformity	P. 69
9. Responsibility for disposal, details of the manufacturer and after-sales service	P. 70

ÍNDICE

1. Aviso importante	P. 36
2. Definições de símbolo	P. 36
3. Instruções de segurança para o usuário	P. 36
I. Precauções gerais durante o uso de equipamentos elétricos	P. 36-37
II. Restrições de uso para evitar danos pessoais	P. 38-39
III. Restrições de uso do produto devido a mau estado ou averia	P. 39
IV. Restrições de uso quando usado com crianças e idosos	P. 39-340
V. AVISO IMPORTANTE	P. 40-41
VI. Instruções a seguir ao usar o dispositivo	P. 41-42
4. Descrição das peças	P. 43
5. Especificações técnicas	P. 43
6. Instruções de uso	P. 43-44
7. Limpeza e manutenção	P. 45
8. Declaração de conformidade	P. 69
9. Responsabilidade pelo descarte, detalhes do fabricante e serviço pós-venda	P. 70

INDICE

1. Avviso importante	P. 58
2. Definizioni dei simboli	P. 58
3. Istruzioni di sicurezza per l'utente	P. 58
I. Precauzioni generali durante l'uso di apparecchiature elettriche	P. 58-59
II. Restrizioni d'uso per evitare lesioni personali	P. 60-61
III. Restrizioni all'uso del prodotto dovute a cattive condizioni o guasti	P. 61
IV. Restrizioni d'uso se usato con bambini e anziani	P. 61-62
V. AVVISO IMPORTANTE	P. 62-63
VI. Istruzioni da seguire quando si utilizza il dispositivo	P. 62-64
4. Descrizione delle parti	P. 65
5. Specifiche tecniche	P. 65
6. Istruzioni per l'uso	P. 65-66
7. Pulizia e manutenzione	P. 67
8. Dichiarazione di conformità	P. 69
9. Responsabilità per lo smaltimento, dettagli del produttore e servizio post-vendita	P. 70

1. AVISO IMPORTANTE:

- Lea siempre el libro de instrucciones con atención antes de usarlo.
- Este manual se puede descargar desde nuestra página web, www.sogo.es
- Conserve estas instrucciones para futuras consultas.

2. Definiciones de símbolo



Las siguientes descripciones forman parte de este manual:

- 1- Información importante para el uso.
- 2- Aviso contra situaciones peligrosas con respecto a su vida y propiedad.
- 3- Aviso de superficies calientes
- 4- Precauciones generales a la hora de utilizar el equipo eléctrico y electrónico.

3. Instrucciones de seguridad para el usuario

Precauciones generales durante el uso del equipo eléctrico

- No utilice el aparato para ningún otro propósito que no sea el descrito en este manual.
- No utilice ni almacene el aparato al aire libre.
- Coloque siempre el aparato sobre una superficie plana y uniforme
- Este producto está diseñado para uso doméstico en interiores, no industrial y no comercial. No utilice el artículo al aire libre ni para ningún

otro propósito. El mal uso o el manejo inadecuado pueden causar problemas en el aparato y pueden causar lesiones al usuario.

- La unidad debe usarse solo para los fines previstos. No se acepta ninguna responsabilidad por los daños derivados de un uso inadecuado o una manipulación incorrecta.
- Asegúrese de que el voltaje indicado en la placa de identificación coincida con el voltaje de la red antes de enchufar el aparato.
- Siempre retire el enchufe de la toma de corriente cuando el aparato no esté en uso. No deje el aparato desatendido cuando esté encendido.
- Es necesario supervisar cuando cualquier aparato eléctrico esta siendo utilizado por o cerca de los niños.
- Antes de limpiar o guardar su electrodoméstico, desenchufe siempre el electrodoméstico de la fuente de alimentación y déjelo enfriar.
- El dispositivo no está completamente desconectado de la fuente de alimentación, incluso después de haberlo apagado. Para desconectarlo por completo, desconéctelo del enchufe de red.
- Los aparatos no están diseñados para funcionar mediante un temporizador externo o un sistema de control remoto independiente.
- Este aparato está diseñado para ser utilizado en aplicaciones domésticas y similares, como
 - Áreas de cocina para el personal en tiendas, oficinas y otros entornos de trabajo
 - Casas rurales y por clientes en hoteles, moteles y otros entornos de tipo residencial;
 - Entornos tipo alojamiento y desayuno;
 - Catering y aplicaciones similares no minoristas.

- Evita derrames en el conector

II. Restricciones de uso para evitar los daños personales

- No deje que el aparato funcione sin supervisión.
- No coloque ni opere este aparato cerca de fuentes de agua.
- No coloque ni utilice el aparato y su cable de alimentación sobre o cerca de superficies caliente (por ejemplo, placas de cocina) o llamas abiertas.
- No deje el cable de alimentación colgando de bordes afilados y manténgalo alejado de objetos calientes y llamas. No enrolle el cable alrededor del aparato y no lo doble.
- Nunca use accesorios que no sean recomendados por el fabricante.
- El uso de accesorios no recomendados o vendidos por el fabricante del electrodoméstico puede provocar incendios, descargas eléctricas o lesiones a las personas.
- Cuando desee quitar el enchufe del contacto de pared, hágalo por el enchufe mismo y no tirando del cable o del propio aparato.
- Para evitar descargas eléctricas, asegúrese de que sus manos estén secas antes de enchufar o desenchufar.
- No utilice el aparato con las manos mojadas, sobre suelos húmedos o cuando la atmósfera es húmeda, hay riesgo de descarga eléctrica.
- Mientras usa el aparato, asegúrese de que el cable de alimentación no pueda quedar atrapado o aplastado.
- No permita que la unidad del motor, el cable o el enchufe se mojen para protegerse contra el

riesgo de descarga eléctrica.

- la superficie del elemento calefactor está sujeta al calor residual después de su uso. Cualquier mal uso puede causar una lesión potencial al usuario y puede dañar el aparato.
- No toque la superficie del dispositivo. Estos pueden calentarse mucho durante el funcionamiento. Para evitar las quemaduras, use el asa o manoplas.

III. **Restricciones de uso de producto por mal estado o avería**

- Nunca sumerja el aparato o el enchufe en agua o cualquier otro líquido. En caso de que el aparato se caiga al agua, desconéctelo inmediatamente del suministro principal y llévelo a un agente de servicio autorizado para su reparación antes de volver a utilizarlo.
- No utilice el aparato si se ha caído en el suelo, si son visibles signos de daños o si tiene una fuga.
- No utilice el aparato si el cable o el enchufe están dañados. En caso de que el cable se dañe, debe ser reemplazado únicamente por el fabricante, su agente de servicio o personas similarmente cualificadas, para evitar peligros.
- En caso de mal funcionamiento del electrodoméstico, o si se ha dañado de alguna manera, devuelva el electrodoméstico al centro de servicio autorizado más cercano para su examen, reparación o ajuste.
- En caso de problemas de hardware, no intente reparar el producto usted mismo. Las reparaciones solo deben ser realizadas por técnicos cualificados.

IV. Restricciones de uso cuando se utiliza con niños y persona mayores

- Este aparato no debe ser utilizado por personas (incluidos niños) con capacidades físicas, sensoriales o mentales reducidas, o con falta de experiencia y conocimiento, a menos que hayan recibido supervisión o instrucción.
- Los niños deben ser supervisados para asegurarse de que no jueguen con el aparato.
- Los niños no deben realizar la limpieza y el mantenimiento del usuario sin supervisión.
- Los niños no deben jugar con el aparato.
- Este aparato puede ser utilizado por niños a partir de 8 años y personas con capacidades físicas, sensoriales o mentales reducidas o con falta de experiencia y conocimiento, si han recibido supervisión o instrucción sobre el uso del aparato de forma segura y ellos comprenden los peligros involucrados.
- Los niños no deben realizar la limpieza ni el mantenimiento, a menos que sean mayores de 8 años y estén supervisados.
- Mantenga el aparato y su cable fuera del alcance de los niños menores de 8 años.

V. ADVERTENCIA IMPORTANTE

- Para evitar una sobrecarga del circuito al usar este producto, no opere otro producto de alto voltaje en el mismo circuito eléctrico.
- Se proporciona un cable de alimentación corto con este producto. No se recomienda usar un cable de extensión con este producto, pero si debe usarse uno:

- La clasificación eléctrica marcada del cable deb ser al menos tan buena como la del producto.
- Disponga el cable de extensión de modo que no cuelgue donde pueda tropezar o tirar de él sin querer.

VI. Instrucciones a seguir a la hora de usar el aparato



- No toque la superficie del dispositivo. Esto pueden calentarse mucho durante el funcionamiento. En su lugar, use el asa o manoplas.
- No toque ninguna parte metálica en el exterior del dispositivo. Estos se pueden calentar mucho durante el funcionamiento.
- No cubra nunca el aparato.



- El producto se debe usar únicamente sobre superficies resistentes al calor. No use la unidad cerca de superficies calientes
- Utilice únicamente el regulador de temperatura suministrado con la unidad. No use ningún otro regulador.
- Tome todas las medidas de seguridad necesarias para evitar que el regulador se caiga.
- Antes de enchufar el regulador asegúrese de que está en posición "0".
- Solo use la unidad para alimentos. No use la unidad para otros materiales: papel, cartón, plástico, etc.
- Es necesario limpiar la unidad después de cada uso.



- Asegúrese de que el cable nunca entra en contacto con las partes calientes de la unidad. No toque las partes calientes de la unidad puesto que se podría quemar.



- Se recomienda colocar una superficie resistente al calor entre la mesa y la unidad (para no quemarse).
- Tome todas las precauciones de seguridad necesarias puesto que el aceite o las grasas de las preparaciones pueden incendiarse en caso de sobrecalentarse.
- No ralle la cobertura de la zona de cocción, puesto que algunas partículas de cobertura pueden mezclarse con la comida y puede dañar la superficie. Us una espátula de madera o de plástico resistente al calor.
- Este aparato no debe ser usado para asar o gratinar.
- **ATENCIÓN: NO COLOQUE EL REGULADOR DE TEMPERATURA SOBRE O EN EL INTERIOR DE LA MULTICAZUELA.**

LIMPIEZA Y MANTENIMIENTO

Consulte la sección de limpieza y mantenimiento para obtener detalles sobre cómo limpiar las superficies que entran en contacto con los alimentos.

4. DESCRIPCIÓN DE LAS PARTES

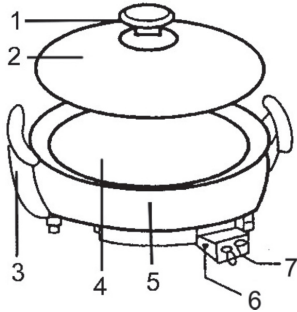

1. Mango de la tapa
2. Tapa de cristal
3. Mango de la multicazuela (resistente al calor)
4. Base de la multicazuela
5. Exterior de la multicazuela
6. Enchufe
7. Contacto del enchufe

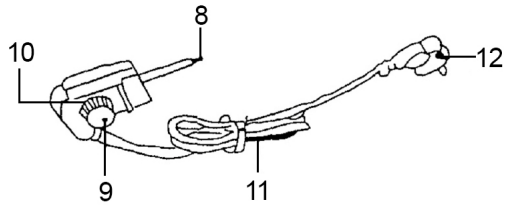

8. Sensor de temperatura
9. Botón giratorio, Regulador de temperatura
10. Piloto luminoso
11. Cable
12. Enchufe

5. ESPECIFICACIONES TÉCNICAS

Voltaje	Potencia	Frecuencia	Profundidad	Diámetro
230V	1500W	50 Hz	9cm	42 cm

6. INSTRUCCIONES DE USO

- Antes de usar la unidad por primera vez, limpie todas las partes de la unidad (vea la sección de limpieza de este manual).
- Coloque el regulador de la unidad en posición 0 e inserte el regulador en el enchufe de conexión de la unidad.
- Enchufe la unidad a la toma de corriente. Asegúrese de que el voltaje de su hogar corresponde al voltaje indicado en la unidad.
- Es posible que, en la primera vez, la unidad desprenda humo u olores.
- Coloque el termostato en la posición deseada, dependiendo de los alimentos que desee cocinar (vea la tabla siguiente para más información). El piloto luminoso se iluminará indicando que la unidad se está calentando (el piloto luminoso se encenderá o apagará dependiendo del funcionamiento del regulador)

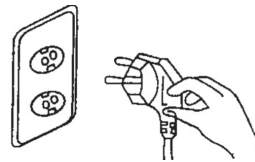
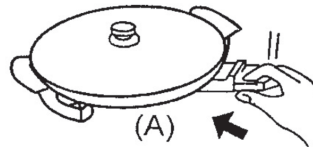

- Espere unos 5-10 minutos hasta que la unidad se haya calentado. Cuando haya transcurrido este tiempo, puede iniciar la cocción.
- En caso de que sea necesario, use la tapa de la unidad. Es recomendable usar la tapa cuando esté cocinando pizza, carnes, etc.

Si el piloto luminoso se enciende y se apaga, no significa que la unidad funciona de forma incorrecta. Esto indica que el regulador está funcionando correctamente.
Cuando escuche un ruido durante la cocción, no significa que la unidad funciona de forma incorrecta. Esto significa que la superficie de la unidad se está calentando.
No toque el exterior de la multicazuela para evitar quemaduras; no coloque material inflamable en el interior de la unidad.

- Después de su uso, coloque el regulador en posición "0".
- Primero desenchufar de la toma de corriente. Extraiga el regulador de temperatura del enchufe de conexión de la unidad. Atención: la pieza de conexión del regulador de temperatura (punzón) está muy caliente después de su uso. Deje enfriar la unidad completamente antes de extraer el regulador de temperatura.

TABLA: TIEMPO DE COCCIÓN Y TEMPERATURA

ALIMENTO	TIEMPO COCCIÓN (APROX.)	SELECTOR	TEMPERATURA (APROX.)
CROISSANT	1 min. cada lado	1,2	80°C
HUEVOS FRITOS	2 min.	1,2,3	150°C
CREPES	1-2 min. cada lado	1,2,3,4	160°C
TORTILLA	2 min. cada lado	1,2,3,4	160°C
QUESO FRESCO	1 min. cada lado	1,2,3	150°C
TOSTADAS	1 min. cada lado	1,2,3	150°C
SANDWICHES	2 min. cada lado	1,2,3,4	170°C
BERENJENA, TOMATE, PIMIENTO, CEBOLLA	2 min. cada lado	1,2,3	150°C
PATATAS, CALABAZA	3 min. cada lado	1,2,3	150°C
SALCHICHAS	2-3 min. cada lado	1,2,3	150°C
COSTILLAS DE TERNERA	2-3 min. cada lado	1,2,3,4	180°C
FILETES DE TERNERA	3 min. cada lado	1,2,3,4	180°C
CHULETAS DE CERDO	3 min. cada lado	1,2,3,4	170°C
CHULETAS DE CORDERO	3 min. cada lado	1,2,3,4	170°C
CONEJO (EN PIEZAS)	3-4 min. cada lado	1,2,3,4	160°C
BROCHETAS DE CARNE	2-3 min. cada lado	1,2,3	150°C
PECHUGA DE POLLO	4-5 min. cada lado	1,2,3	150°C
BROCHETAS DE PESCADO	2 min. cada lado	1,2,3	160°C
ATÚN, SALMÓN, CABALLA	2-3 min. cada lado	1,2,3,4	160°C
MARISCO	2-3 min. cada lado	1,2,3,4	180°C
CALAMAR, SEPIA	2-3 min. cada lado	1,2,3,4	160°C
PIZZA	7-10 min.	1,2,3,4	240°C
ARROZ FRITO	15-20 min.	1,2,3,4	160°C - 240°C
PAELLA	35-45 min.	1,2,3,4	160°C - 240°C

7. LIMPIEZA Y MANTENIMIENTO

- Asegúrese de que la unidad está desconectada y deje enfriar antes de limpiar.
- Asegúrese de que el regulador de la temperatura está desconectado de la unidad antes de limpiar la unidad.
- Limpie el interior de la unidad con un paño suave húmedo. En caso de que sea necesario, use un detergente suave.
- No use utensilios punzantes o estropajos metálicos, puesto que puede dañar la superficie de la unidad.
- No use productos abrasivos, porque podría dañar la superficie de la unidad.
- No sumerja la unidad en agua u otros líquidos.
- Limpie la tapa de cristal con una esponja suave y un detergente suave.
- Para limpiar el regulador de temperatura, use un paño suave y seco.

Limpieza y conservación de sartenes con cobertura anti-adherente después del uso general:

Este producto tiene una capa anti-adherente de alta calidad. Se debe tener especial cuidado en conservar el revestimiento antiadherente mientras se cocina, mientras se saca la comida para servir y mientras se limpia.

Sólo así su aparato con recubrimiento antiadherente podrá estar en servicio durante mucho tiempo.

Siga estricta y cuidadosamente las instrucciones de limpieza de la sección anterior. Además, siga los siguientes procedimientos:

- 1. Retire cualquier alimento suelto.** Cuando se haya enfriado y sea seguro tocarla, use una toalla de papel, una espátula de madera o de plástico para quitar cualquier alimento suelto de la sartén. Asegúrese de usar una agarradera para sostener el asa del recipiente si la sartén está todavía un poco caliente.
 - Asegúrese de usar un utensilio que no sea de metal sobre su superficie anti-adherente. Se recomiendan espátulas de madera o de silicona. Los utensilios de metal pueden rayar y quitar la capa anti-adherente en sus ollas y sartenes.
 - Si está guardando el resto de los alimentos en la sartén, utilice su utensilio no metálico para barrer la comida en un recipiente que pueda almacenar más tarde.
 - Cuando utilice los utensilios de plástico o de madera siempre debe ser suave durante el movimiento o raspado de los alimentos en la sartén.
 - Evite guardar los alimentos en la sartén durante un largo tiempo después de cocinar para evitar que la comida se endurezca en su interior y dificulte su limpieza.
 - **NO** 'almacene' los alimentos en la sartén durante largos períodos de tiempo. La limpieza adecuada de la sartén anti-adherente después de cada uso es crucial para una longevidad máxima. La falta de limpieza adecuada de la sartén después de cada uso da lugar a la formación de residuos de aceite y alimentos y a la pérdida del efecto anti-adherente y NO quedará cubierto por la garantía.
- 2. Limpieza de la sartén.** Use un limpiador suave de nylon, una esponja o una toalla de papel rociada con unas gotas de jabón para limpiar la superficie antiadherente. Asegúrese de limpiar todas las áreas en el interior de la sartén, pero también limpie el fondo exterior y el mango. Limpie todos los residuos de jabón de la sartén.
 - No utilice almohadillas de limpieza abrasivas sobre la sartén con cubierta antiadherente. El material abrasivo puede dañar y quitar el revestimiento anti-adherente de la sartén.
 - En ningún momento del proceso anterior, **NO** sumerja la sartén eléctrica directamente en agua o la lleve bajo el agua corriente en el fregadero.

EL REGULADOR AUTOMÁTICO DE TEMPERATURA

- 1) El regulador automático de temperatura es una pieza muy sensible, por lo que debe cuidarse para que no se caiga ni se rompa.
 - 2) No utilice nunca otro regulador de temperatura, ya que podría dañar el producto o provocar un incendio.
 - 3) Al insertar el regulador automático de temperatura, asegúrese de hacerlo correctamente y en la dirección correcta.
- Cuando extraiga el regulador automático de temperatura, no lo haga tirando del cable, sino por el propio enchufe. No ejerza demasiada fuerza al insertarlo o extraerlo.
- 4) Asegúrese de girar el regulador a la posición "0" antes de insertarlo o extraerlo del aparato.

LIMPIEZA DESPUÉS DEL USO

Limpe la olla después de usarla como se indica a continuación:

Parte	Metodo	Observacion
Placa de coccion	Limpe la placa de coccion después de cada uso con una toalla húmeda o papel, cuando aún esté caliente. Si los residuos son difíciles de limpiar, ponga un poco de agua en la placa de coccion y enciéndala (asegúrese de que la protección debajo de la placa de coccion está puesta). La placa se calentará y los residuos podrán eliminarse fácilmente.	1. No utilice ningún detergente, cepillo de nylon o cepillo metálico, la placa calefactora se dañará. 2. No introduzca la placa calefactora en agua ni la lave con agua aún caliente. Si lo hiciera podría dañar el aparato y provocar un incendio.
Suciedad redundante	Una vez que el aparato se enfríe, cubra el marco con la mano para evitar que entre agua en su interior, y limpie la placa calefactora con una esponja suave y un poco de detergente.	
Tapa	Límpialo con una esponja suave y un poco de detergente.	No utilice diluyentes, benceno, detergentes ni toallas desechables con productos químicos; de lo contrario, se dañará la superficie.
Controlador automatico de temperatura	Limpiar con papel o toalla seca y suave.	No limpie la discreción del controlador automático de temperatura, de lo contrario podría recibir una descarga eléctrica o provocar un incendio.

Después de limpiar el molde para pizza, séquelo cuidadosamente con una toalla suave y colóquelo en un lugar seco.

1. **i** IMPORTANT:

- Always read the instruction book carefully before using.
- This manual can be downloaded from our web page www.sogo.es
- Keep these instructions for future reference.

2. Symbol definition



- 1- Important information and useful hints on use
- 2- Warning against dangerous situations in terms of life and property
- 3- Warning against hot surfaces
- 4- Cautions while using electrical and electronic equipment.

3. Safety instructions for the user

I. **GENERAL PRECAUTIONS** General precautions during the use of electrical equipment

- Do not use the appliance for any other purpose than described in this manual.
- Do not use or store the appliance outdoors.
- Always place the appliance on to the flat an even surface.
- This product is intended for indoor, non-industrial, non-commercial and only for household use. Do not use the item outdoors or for any other purpose. Misuse or improper

handling may cause problems in the appliance and cause injury to the user.

- The unit must be used only for the intended purposes. No liability is accepted for damages arising from improper use or wrong handling.
- Ensure that the voltage indicated on the nameplate matches the mains voltage before plugging in the appliance.
- Always remove the plug from the power socket when the appliance is not in use. Do not leave the appliance unattended when switched on.
- Close supervision is necessary when any appliance is being used by or near children.
- Before cleaning or storing your appliance, always unplug the appliance from the power supply and let it cool down.
- The device is not completely disconnected from the power source, even after it has been turned off. To disconnect it completely, disconnect it from the mains plug.
- The appliances are not intended to be operated by means of an external timer or separate remote-control system.
- This appliance is intended to be used in household and similar applications such as
 - Staff kitchen areas in shops, offices and other working environments;
 - Farm houses and by clients in hotels, motels and other residential type environments;
 - Bed and breakfast type environments;
 - Catering and similar non-retail applications.
- Avoid spillage on the connector

II. Restrictions on use to avoid personal injury

- Do not let the appliance operate unattended.
- Do not place or operate this appliance near water sources.
- Do not place or operate the appliance and its power cord on or near hot surfaces (e.g., stove plates) or open flames
- Do not leave the power cord hanging from sharp edges and keep away from hot objects and flames. Do not wind the cord around the appliance and do not bend it.
- Never use accessories that are not recommended by the manufacturer.
- The use of accessories not recommended or sold by the appliance manufacturer may result in fire, electric shock or injury to persons
- When you want to remove the plug from the wall contact, please do this at the plug itself and not by pulling on the cable or the appliance itself.
- To avoid electric shock, make sure your hands are dry before plugging or unplugging.
- Do not use the device with wet hands, on damp floors or when the atmosphere is humid, there is a risk of electric shock.
- While using the appliance, make sure that the power cord must not be caught or crushed.
- Do not let the motor unit, cord or plug get wet to protect against risk of electric shock.
- Be careful, while handling electrical appliances, as the surface of the heating element is subject to residual heat after use. Any misuse may cause potential injury to the user and may

damage the appliance.

- Do not touch the outer surface of the appliance as it can get very hot during operation. Instead, use the handle or mitts.

III. **Product use restrictions due to poor condition or breakdown**

- Never immerse the appliance or the plug-in water or any other liquid. In the event of the appliance falling in water, disconnect immediately from the mains supply and take it to an authorized service agent for repair before reusing.
- Do not use the appliance if it has fallen on the floor, if there are visible signs of damage or if it has a leak.
- Do not use the appliance if the cable or plug is damaged. In case of the cord be damaged, it must be replaced only by the manufacturer, its service agent or similarly qualified persons in order to avoid Hazard.
- In case of appliance malfunction, or if it has been damaged in any manner, return the appliance to the nearest authorized service facility for examination, repair or adjustment.
- In case of hardware problems, do not attempt to repair the product yourself. Repairs should only be carried out by qualified technicians

IV. **Restrictions on use when used with children and elders**

- The appliance is not to be used by persons (including children) with reduced physical, sensory or mental capabilities, or lack of experience and knowledge, unless they have been

- given supervision or instruction.
- Children should be supervised to ensure that they do not play with the appliance.
- Cleaning and user maintenance shall not be made by children without supervision.
- Children shall not play with the appliance.
- This appliance can be used by children aged from 8 years and above and persons with reduced physical, sensory or mental capabilities or lack of experience and knowledge if they have been given supervision or instruction concerning use of the appliance in a safe way and understand
- Cleaning and user maintenance shall not be made by children unless they are older than 8 and supervised.
- Keep the appliance and its cord out of reach of children less than 8 years.

V. IMPORTANT WARNING

- To avoid a circuit overload when using this product, do not operate another high-wattage product on the same electrical circuit.
- A short power supply cord is provided with this product. An extension cord is not recommended for use with this product, but if one must be used:
 - The marked electrical rating of the cord must be at least as great as that of the product.
 - Arrange the extension cord so that it does not hang where it can be tripped over or pulled unintentionally.

VI. Instructions to follow while using the device



- Do not touch the surface of the appliance as use the handle or mitts.
- Do not touch any metal parts on the exterior of the device. These can become very hot during operation.
- Do not cover the appliance with anything.



- Only use the unit on a heat-resistant surface. Never use the appliance near hot surfaces.
- Always use the temperature regulation unit supplied. Never use another one.
- Please take all safety measures to avoid the regulator from falling.
- Before plugging the unit to the power supply, ensure the regulator is in “0” position.
- Only cook consumable food. Never place the following materials on the hot plate: paper, cardboard or plastic...
- It is absolutely necessary to keep this appliance clean at all times as it comes into contact with food.



- Make sure the cord never comes into contact with the hot parts of the appliance. Never touch the hot parts of the appliance in order not to get burnt.



- It is advised to place a heat resistant coating between your table and the appliance in order to avoid any burns.
- Be extremely cautious as oil and fat preparations might catch fire

overheated.

- Be careful not to scratch the special coating of the cooking plate, as you might get little pieces of this coating into the food and damage the surface. Use a classical wooden spatula or a heat resistant plastic one.
- This appliance cannot be used for grilling or roasting.
- **ATTENTION: DO NOT PLACE THE TEMPERATURE REGULATOR ON OR IN THE ELECTRIC PAN.**

CLEANING AND MAINTENANCE

Kindly refer to the cleaning and maintenance section for details on how to clean surfaces which come in the contact of food.

4. PARTS DESCRIPTION

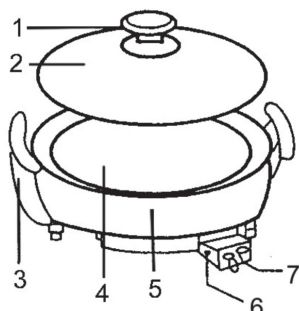

1. Handle of lid
2. Glass lid
3. Hot Plate Handle (with heat shield)
4. Hot Plate
5. Pan exterior
6. Socket
7. Power socket

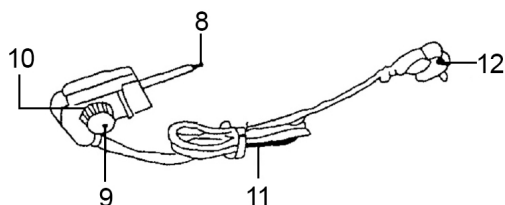

8. Temperature sensor
9. Temperature regulator knob
10. Pilot light
11. Power cord
12. Plug

5. TECHNICAL SPECIFICATIONS

Voltage	Power	Frequency	Depth	Diameter
230V	1500W	50 Hz	9cm	42 cm

6. INSTRUCTIONS FOR USE

- Before using the appliance for the first time, clean the part thoroughly (see cleaning section).
- Put the thermostat control in off position and insert the temperature regulation unit in the socket of the appliance.

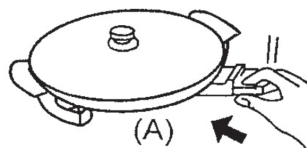

- Plug the unit into the power supply socket. Please ensure the voltage in your home corresponds to the unit voltage.
- It is normal if some smoke or smell emanates from the appliance when using it for the first time.

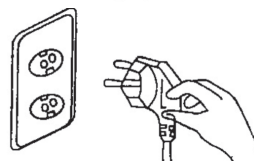

- Turn the thermostat to the desired position according to what you want to bake (see table below). The pilot light will come on, indicating that the appliance is heating. (its pilot light will go on and off, according to the operation of the thermostat)



- Wait for about 5 to 10 minutes for the appliance to preheat. After that, you can start cooking.
- If necessary, use the lid of the appliance. It is advisable to use it if you bake pizza, beefsteak, hamburgers etc.

If the pilot light goes on and off, it is not a malfunction. It indicates that the thermostat is working properly.

If you hear some noise during cooking, it does not indicate malfunction, it simply comes from the fact that the hot plate is heating.

Do not touch the exterior of the unit; do not put any easily inflammable material on the pan.

- After use, put the thermostat in 0 position.
- First remove the plug from the power outlet. Then remove the temperature regulation unit from the socket of the appliance. Caution: because the temperature leader of the temperature regulator is very hot after use, let the hot plate cool down completely before removing the temperature regulation unit.

TABLE OF COOKING TIME AND TEMPERATURE

FOOD	COOKING TIME (APPROX.)	SELECTOR	TEMPERATURE (APPROX.)
TURNOVER, CROISSANT	1 min. each side	1,2	80°C
FRIED EGGS	2 min.	1,2,3	150°C
PANCAKES	1-2 min. each side	1,2,3,4	160°C
OMELETTE	2 min. each side	1,2,3,4	160°C
COTTAGE CHEESE	1 min. each side	1,2,3	150°C
TOASTS	1 min. each side	1,2,3	150°C
SANDWICHES	2 min. each side	1,2,3,4	170°C
EGGPLANTS, TOMATOES, PEPPERS, ONIONS	2 min. each side	1,2,3	150°C
POTATOES, PUMPKIN	3 min. each side	1,2,3	150°C
SAUSAGES	2-3 min. each side	1,2,3	150°C
PRIME RIBS OF VEAL	2-3 min. each side	1,2,3,4	180°C
VEAL FILET	3 min. each side	1,2,3,4	180°C
PORK CHOPS	3 min. each side	1,2,3,4	170°C
LAMB CHOPS	3 min. each side	1,2,3,4	170°C
RABBIT (IN PIECES)	3-4 min. each side	1,2,3,4	160°C
MEAT SKEWER	2-3 min. each side	1,2,3	150°C
CHICKEN BREASTS	4-5 min. each side	1,2,3	150°C
FISH SKEWERS	2 min. each side	1,2,3	160°C
TUNA, SALMON, MACKEREL	2-3 min. each side	1,2,3,4	160°C
SHELLFISH	2-3 min. each side	1,2,3,4	180°C
CUTTLEFISH, SQUID	2-3 min. each side	1,2,3,4	160°C
PIZZA	7-10 min.	1,2,3,4	240°C
FRIED RICE	15-20 min.	1,2,3,4	160°C - 240°C
PAELLA	35-45 min.	1,2,3,4	160°C - 240°C

7. CLEANING AND MAINTENANCE

- Make sure the appliance is unplugged and allow it to cool down before starting to clean it.
- Always make sure the temperature regulation unit is disconnected from the appliance before cleaning.
- Clean the plate with a soft damp cloth. If necessary, use some mild detergent.
- Do not use sharp utensils or scouring pads on the hotplate as this might damage the surface.
- Never use abrasive products as these might damage the surface.
- Never immerse the appliance in water or any other liquid.
- Clean the cover with a soft sponge and some mild detergent.
- To clean the temperature regulation unit, use a soft dry cloth.

Cleaning and conserving non-stick coated pans after general use:

This product has got a high quality non-stick coating. Special care must be taken to conserve the non-stick coating while cooking, while taking out food for serving and while cleaning it.

Only then your appliance with non-stick coating can be in service for a long time.

Pls follow the cleaning instructions in the previous section strictly and carefully. In addition, pls follow the below mentioned procedures:

- 1. Remove any loose food.** When has cooled down and is safe to touch, use a paper towel, wooden, or plastic spatula to remove off any loose food from the pan. Be sure to use a pot holde to hold the pan handle if the pan is still a bit warm.
 - Be sure to use a non-metal utensil on your non-stick coated surface. Wooden or silicone spatulas are recommended. Metal utensils can scratch and remove the nonstick coated layer on your pots and pans.
 - If you are saving the rest of the food in the pan, use your non-metal utensil to sweep the food into a container that you can store later.
 - When using the plastic or wooden utensils always be soft during moving or scraping the food in the pan.
 - Avoid keeping food in the pan after cooking for a long time to avoid food getting hard inside it and making it difficult to clean it u
 - Do **NOT** 'store' food in the pan for longer periods of time. Proper cleaning of the non-stick pan after each use is crucial for maximum longevity. Lack of proper cleaning of the pan after each use ultimately resulting in oil and food residue build-up and loss of nonstick effect wil **NOT** be covered under the warranty.
- 2. Cleaning the pan.** Use a soft nylon scrubber, sponge, or paper towel sprinkled with a few drops of dishwashing soap to wipe the non-stick coated surface clean. Be sure to wipe all areas on the inside of the pan, but also wipe down the outside bottom of the pan and the pan handle. Wipe off all soapy residue from the pan.
 - Do not use abrasive cleaning pads on nonstick coated pan. The abrasive material can damage and remove the non-stick coating of the pan.
 - At any point in the above process, DO NOT dip the Electric Pan directly in water or bring it under running water in the water sink.

THE AUTOMATIC TEMPERATU REREGULATOR

- 1) The automatic temperature regulator is a highly sensitive part, so take care of this part and do not let it fall down or get broken.
- 2) Never use any another temperature regulator as it might cause damage of the product and fire, always use supplied with the unit.
- 3) While inserting the automatic temperature regulator make sure to insert it in correct way and right direction.
While removing out the automatic temperature regulator, do not remove it by pulling the cable, instead remove it by plug itself. Do not use force too much while inserting it or pulling it out.
- 4) Make sure to turn the regulator in "0" position, before inserting or pulling out it from the appliance.

CLEANING AFTER USING

Clean the pan after using as follows:

Name	Method	Remark
Heating plate	Clean the heating plate after every single use with a wet towel or paper, when it is still warm. If the residues are difficult to clean, put a little water in the cooking plate and turn it on (make sure that the protection under the heating Plate is provided). The plate will be heated and the residues can be removed easily.	<p>1. Do not use any detergent, nylon brush or metal brush, the heating plate will be damaged.</p> <p>2. Do not insert the heating plate into water or wash it with water it is still hot. Doing so it might damage the appliance and cause fire.</p>
Redundant dirt	Once the appliance cools down cover the frame with hand to avoid water enters inside, and clean the heating plate with a soft sponge and some detergent.	
Cover	Clean it with soft sponge and little detergent.	Do not use any thinner, benzene, detergent or chemical disposed towel; otherwise, the surface will get damaged.
Automatic temperature controller	Clean with paper or dry soft towel.	Do not clean the discreteness of the automatic temperature controller, other wise you might get electric shock or cause fire.
After cleaning the Pizza pan dry it carefully with a soft towel and place it in dry place.		

1. **i** IMPORTANT:

- Lisez toujours attentivement le mode d'emploi avant utilisation.
- Ce mode d'emploi peut être téléchargé à partir de notre page Web à l'adresse suivante : www.sogo.es
- Conservez ces instructions pour pouvoir les consulter ultérieurement.

2. Definiciones de símbolo



- 1- Informations utiles et conseils importants sur l'utilisation
- 2- Mise en garde contre les situations dangereuses du point de vue de vie et des biens
- 3- Mise en garde contre les surfaces chaudes
- 4- Précautions lors de l'utilisation d'équipements électriques et électroniques.

3. Consignes de sécurité pour l'utilisateur

- GENERAL PRECAUTIONS** **Précautions générales lors de l'utilisation de matériel électrique**
1. **GENERAL PRECAUTIONS**
 - N'utilisez pas l'appareil à d'autres fins que celle décrites dans ce mode d'emploi.
 - N'utilisez pas et ne stockez pas l'appareil à l'extérieur.
 - Placez toujours l'appareil sur une surface plane et régulière.
 - Ce produit est destiné à un usage intérieur, non industriel, non commercial et uniquement à usage domestique. N'utilisez pas le produit à l'extérieur

ou à d'autres fins. Une mauvaise utilisation ou une mauvaise manipulation peut causer des défaillances à l'appareil et blesser l'utilisateur.

- L'appareil doit être utilisé uniquement aux fins prévues. Aucune responsabilité n'est acceptée pour les dommages résultant d'une mauvaise utilisation ou d'une mauvaise manipulation.
- Assurez-vous que la tension indiquée sur la plaque signalétique correspond à la tension secteur avant de brancher l'appareil.
- Retirez toujours la fiche de la prise de courant lorsque l'appareil n'est pas utilisé. Ne laissez pas l'appareil sans surveillance lorsqu'il est allumé.
- Une surveillance étroite est nécessaire lorsqu'un appareil est utilisé par ou à proximité d'enfants.
- Avant de nettoyer ou de ranger votre appareil, débranchez toujours l'appareil de l'alimentation électrique et laissez-le refroidir.
- Les appareils ne sont pas destinés à être commandés au moyen d'une minuterie externe ou d'un système de commande à distance séparé.
- L'appareil n'est pas complètement déconnecté de la source d'alimentation, même après avoir été éteint. Pour le débrancher complètement, débranchez-le de la prise secteur.
- Cet appareil est destiné à être utilisé dans des applications domestiques et similaires telles que:
 - Les cuisines de personnels, les ateliers, les bureaux et autres environnements de travail;
 - Les maisons de ferme et par les clients dans les hôtels, motels et autres environnements de type résidentiel;
 - Les environnements de type maisons d'hôtes ;
 - La restauration et autres applications similaires

non liées à la grande distribution.

- Évitez tout déversement sur le connecteur de l'appareil.

II. Restrictions d'utilisation pour éviter les blessures

- Ne laissez pas l'appareil fonctionner sans surveillance.
- Ne placez pas ou n'utilisez pas cet appareil à proximité de sources d'eau.
- Ne placez pas et ne faites pas fonctionner l'appareil et son cordon d'alimentation sur ou à proximité de surfaces chaudes (par exemple, des plaques de cuisson) ou de flammes
- Ne laissez pas le cordon d'alimentation pendre sur des angles ou des arêtes vives et tenez-le à l'écart des objets chauds et des flammes. N'enroulez pas le cordon autour de l'appareil et ne le pliez pas.
- N'utilisez jamais d'accessoires non recommandés par le fabricant.
- L'utilisation d'accessoires non recommandés ou non vendus par le fabricant de l'appareil peut provoquer un risque d'incendie, d'électrocution ou de blessures.
- Lorsque vous souhaitez retirer la fiche de la prise murale, veuillez le faire au niveau de la fiche elle-même et non en tirant sur le câble ou sur l'appareil lui-même.
- Pour éviter les chocs électriques, assurez-vous que vos mains sont sèches avant de brancher ou de débrancher.
- N'utilisez pas l'appareil avec les mains mouillées, sur des sols humides ou lorsque l'atmosphère est humide, il y a un risque de choc électrique.
- Soyez prudent, lors de la manipulation d'appareils électriques, car la surface de l'élément chauffant est soumise à une chaleur résiduelle après chaque

utilisation. Toute mauvaise utilisation peut blesser l'utilisateur et endommager l'appareil.

- Ne touchez pas la surface extérieure de l'appareil, car elle peut devenir très chaude pendant le fonctionnement. Utilisez plutôt la poignée ou les mitaines.

III. **Restrictions d'utilisation du produit en raison d'un mauvais état ou d'une panne**

- N'immergez jamais l'appareil ou la prise dans l'eau ou tout autre liquide. En cas de chute de l'appareil dans l'eau, débranchez-le immédiatement de l'alimentation secteur et apportez-le à un agent de service agréé pour réparation avant de le réutiliser.
- N'utilisez pas l'appareil s'il est couché sur le sol, si ce sont des visibles signes de dommages ou une fuite.
- N'utilisez pas l'appareil si le câble ou la fiche es endommagé. Si le cordon est endommagé, il doit être remplacé uniquement par le fabricant, son agent de service ou des personnes de qualification similaire afin d'éviter tout danger .
- En cas de dysfonctionnement de l'appareil ou s'il a été endommagé de quelque manière que ce soit, renvoyez l'appareil au centre de service agréé le plus proche pour examen, réparation ou réglage.
- En cas de problèmes matériels, n'essayez pas de réparer le produit vous-même. Les réparations ne doivent être effectuées que par des techniciens qualifié

IV. **Restrictions d'utilisation lorsqu'il est utilisé avec des enfants et des personnes âgées**

- Cet appareil n'est pas destiné à être utilisé par des personnes (enfants compris) dont les capacités physiques, sensorielles ou mentales sont diminuées ou ayant une expérience et des con-

naissances insuffisantes, à moins que celles-
ne soient attentivement surveillées et instruites.

- Le nettoyage et l'entretien par l'utilisateur ne doivent pas être effectués par des enfants sans surveillance.
- Les enfants doivent être surveillés pour s'assurer qu'ils ne jouent pas avec l'appareil.
- Les enfants ne doivent pas jouer avec l'appareil.
- Cet appareil peut être utilisé par des enfants de plus de 8 ans et par des personnes dont les capacités physiques, sensorielles ou mentales sont diminuées ou ayant une expérience et des connaissances insuffisantes, pourvu que ce soit sous la surveillance attentive d'une personne responsable et après avoir reçu des instructions sur la manière d'utiliser cet appareil en toute sécurité et sur les dangers que cela comporte.
- Le nettoyage et l'entretien par l'utilisateur ne doivent pas être effectués par des enfants à moins qu'ils aient plus de 8 ans et qu'ils soient surveillés.
- Gardez l'appareil et son cordon hors de portée des enfants de moins de 8 ans.

V. AVERTISSEMENT IMPORTANT

- Pour éviter une surcharge du circuit lors de l'utilisation de ce produit, ne faites pas fonctionner un autre produit une puissance élevée sur le même circuit électrique.
- Un cordon d'alimentation court est fourni avec ce produit. Il n'est pas recommandé d'utiliser une rallonge avec ce produit, mais si une rallonge doit être utilisée:
 - La puissance électrique indiquée sur le cordon doit être au moins égale à celle du produit.

- Disposez la rallonge de manière à ce qu'elle ne pende pas là où elle pourrait faire trébucher ou être tirée par inadvertance.

VI. Instructions à suivre lors de l'utilisation de l'appareil



- Ne touchez pas la surface de l'appareil, car elle peut devenir très chaude pendant le fonctionnement. Utilisez plutôt la poignée ou les mitaines.
- Ne pas toucher les parties métalliques à l'extérieur de l'appareil. Ceux-ci peuvent devenir très chauds pendant le fonctionnement.
- Ne couvrez jamais l'appareil.



- Le produit doit uniquement être utilisé sur les surfaces résistantes à la chaleur. N'utilisez pas l'unité près de surfaces chaudes.
- Utilisez le régulateur pour le contrôle de la température fourni avec l'unité. N'utilisez pas des autres régulateurs.
- Prenez toutes les mesures de sécurité nécessaires pour éviter que le régulateur puisse tomber.
- Avant de relier le régulateur, assurez-vous que le régulateur est en position "0".
- Utilisez seulement l'unité pour des aliments. N'utilisez pas l'unité pour d'autres matériaux : papier, carton, matériel plastique, etc.
- Il est nécessaire de nettoyer l'unité après chaque utilisation.



- Assurez-vous que le câble n'entre pas en contact avec les parties chaudes de l'unité. Ne touchez pas les parties chaudes de l'unité puisque vous pourriez être brûlé.



- On recommande de placer une surface résistante à la chaleur entre la table et l'unité (pour ne pas vous brûler).
- Prenez toutes les précautions de sécurité nécessaires puisque l'huile ou les matières grasses des préparations peuvent être incendiées en étant surchauffé
- Ne râpez pas la couverture de la zone de cuisson, puisque quelques particules de couverture peuvent se mélanger avec le repas et peut endommager la surface. Utilisez une spatule de bois ou en plastique résistante à la chaleur.
- Cet appareil ne doit pas être utilisé pour griller ou rôtir.
- **ATTENTION: NE PLACEZ PAS LE RÉGULATEUR DE TEMPÉRATURE SUR OU DANS LA CASSEROLE.**

NETTOYAGE ET ENTRETIEN

Veillez vous référer à la section nettoyage et entretien pour plus de détails sur la façon de nettoyer les surfaces qui entrent en contact avec les aliments.

4. DESCRIPTIF DES PIÈCES

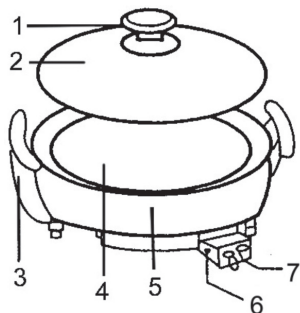

1. Manche du couvercle
2. Couvercle en verre
3. Manche de la casserole (résistant à la chaleur)
4. Base de la casserole
5. Extérieur de la casserole
6. Prise
7. Contact de la prise

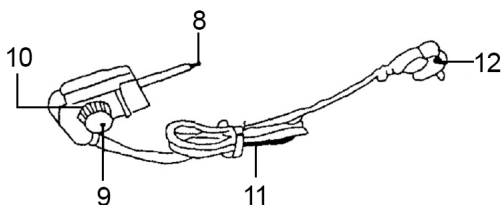

8. Capteur de température
9. Bouton giratoire du régulateur de température
10. Pilote lumineux
11. Câble
12. Fiche

5. SPÉCIFICATIONS TECHNIQUES

Tension	Puissance	Fréquence	Profondeur	Diamètre
230V	1500W	50 Hz	9cm	42 cm

6. MODE D'EMPLOI

- Avant d'utiliser l'unité pour la première fois, nettoyez toutes les parties de l'unité (voyez la section de nettoyage de ce mode d'emploi).
- Placez le régulateur de l'unité en position 0 et insérez le régulateur dans la fiche de connexion de l'unité
- Branchez l'unité à la prise de courant. Assurez-vous que le voltage de votre maison correspond avec le voltage indiqué dans l'unité.
- Il est possible que, dans la première fois, l'unité dégage de la fumée ou des parfums.
- Placez le régulateur dans la position souhaitée, payant attention aux aliments que vous souhaitez cuisiner (voyez le tableau suivant pour plus d'information). Le pilote lumineux sera illuminé en indiquant que l'unité est réchauffée (l pilote lumineux sera allumé ou éteindra suivant le fonctionnement du régulateur).

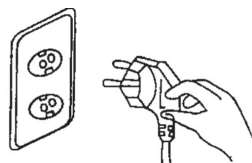
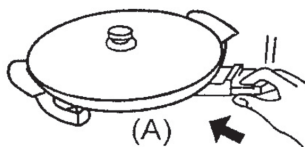

- Attendez pendant 5-10 minutes jusqu'à ce que l'unité ait été réchauffée. Quand aura passé ce temps, vous pouvez entamer la cuisson.
- En cas qu'il soit nécessaire, utilisez le couvercle de l'unité. Il est recommandable d'utiliser le couvercle quand vous cuisinez pizza, viandes, etc.

Si le pilote lumineux est allumé et éteint, il ne signifie pas que l'unité fonctionne de manière incorrecte. Ceci indique que le régulateur fonctionne correctement.
Quand vous écoutez un bruit pendant la cuisson, il ne signifie pas que l'unité fonctionne de manière incorrecte. Ceci signifie que la surface de l'unité est réchauffée.
Ne touchez pas l'extérieur de la casserole pour éviter des brûlures; ne placez pas du matériel inflammable dans l'unité.

- Après l'usage, placez le régulateur en position "0".
- Débranchez de la prise de courant. Extrayez le régulateur de température de la connexion de l'unité. Attention: la pièce de connexion du régulateur de température (poinçon) est très chaude après l'utilisation. Laissez refroidir l'unité complètement avant d'extraire le régulateur de température.

TABLE: TEMPS DE CUISSON ET TEMPÉRATURE

ALIMENT	TEMPS CUISSON (APROX.)	SÉLECTOR	TEMPÉRATURE (APROX.)
CROISSANT	1 min. chaque côté	1,2	80°C
OEUFS SUR LE PLAT	2 min.	1,2,3	150°C
CRÊPES	1-2 min. chaque côté	1,2,3,4	160°C
OMELETTE	2 min. chaque côté	1,2,3,4	160°C
FROMAGE FRAIS	1 min. chaque côté	1,2,3	150°C
TOASTS	1 min. chaque côté	1,2,3	150°C
SANDWICHES	2 min. chaque côté	1,2,3,4	170°C
AUBERGINE, TOMATE, POIVRON, OIGNON	2 min. chaque côté	1,2,3	150°C
POMMES DE TERRE, CALEBASSE	3 min. chaque côté	1,2,3	150°C
SAUCISSES	2-3 min. chaque côté	1,2,3	150°C
CÔTELETTES DE VEAU	2-3 min. chaque côté	1,2,3,4	180°C
FILET DE VEAU	3 min. chaque côté	1,2,3,4	180°C
CÔTELETTES DE PORC	3 min. chaque côté	1,2,3,4	170°C
CÔTELETTES D'AGNEAU	3 min. chaque côté	1,2,3,4	170°C
LAPIN	3-4 min. chaque côté	1,2,3,4	160°C
BROCHETTES DE VIANDE	2-3 min. chaque côté	1,2,3	150°C
BLANC DE POULET	4-5 min. chaque côté	1,2,3	150°C
BROCHETTES DE POISSON	2 min. chaque côté	1,2,3	160°C
THON, SAUMON, MAQUEREAU	2-3 min. chaque côté	1,2,3,4	160°C
COQUILLAGE	2-3 min. chaque côté	1,2,3,4	180°C
CALAMAR, SEICHE	7-10 min.	1,2,3,4	160°C
PIZZA	15-20 min.	1,2,3,4	240°C
RIZ FRIT	35-45 min.	1,2,3,4	160°C - 240°C
PAELLA	2-3 min. chaque côté	1,2,3,4	160°C - 240°C

7. NETTOYAGE ET ENTRETIEN

- Assurez-vous que l'unité est débranchée et laissez refroidir avant de nettoyer.
- Assurez-vous que le régulateur de la température est débranché de l'unité avant de nettoyer l'unité.
- Nettoyez l'intérieur de l'unité avec un chiffon lisse humide. En cas qu'il soit nécessaire, utilisez un détergent doux.
- N'utilisez pas d'ustensiles pointus ou d'éponges métalliques, puisqu'il peut endommager la surface de l'unité.
- N'utilisez pas de produits abrasifs, parce que vous pourrez endommager la surface de l'unité.
- Ne submergez pas l'unité en eau ou d'autres liquides.
- Nettoyez la couverture de cristal avec une éponge lisse et un détergent doux.
- Pour nettoyer le régulateur de température, utilisez un chiffon doux et sec.

Le nettoyage et la conservation de revêtement antiadhésif casseroles après utilisation générale:

Ce produit a une haute qualité de l'enduit anti-adhésif. Des précautions particulières doivent être prises pour conserver le revêtement antiadhésif en cuisinant, tout en prenant de la nourriture à des fins de service et pendant le nettoyage

Alors seulement, votre appareil avec revêtement anti-adhésif peut être en service pendant une longue période.

Veillez suivre les instructions de nettoyage dans la section précédente, strictement et avec précaution. De plus, pls suivez les procédures mentionnées ci-dessous

- 1. Retirer toutes les particules d'aliments.** Quand a refroidi et est sans danger au toucher, utilisez une serviette en papier, en bois, ou en plastique d'une spatule pour enlever toutes les particules de nourriture de la poêle. Veillez à utiliser un support de pot de tenir la poignée de si la casserole est encore un peu chaud.
 - Veillez à utiliser un ustensile non métallique sur votre surface avec revêtement antiadhésif. Spatules en silicone ou en bois sont recommandés. Ustensiles métalliques peuvent rayer et retirer la couche de revêtement antiadhésif sur vos pots et casseroles.
 - Si vous enregistrez le reste de la nourriture dans la casserole, utilisez votre ustensile non métalliques pour balayer la nourriture dans un récipient que vous pouvez stocker plus tard.
 - Lors de l'utilisation des ustensiles en bois ou en plastique toujours soft pendant le déplacement ou l'éraflure la nourriture dans la casserole
 - Éviter de garder les aliments dans la poêle après cuisson pour un long temps d'éviter les aliments difficiles à l'intérieur et de le rendre difficile à nett
 - Ne pas "mémoriser" la nourriture dans la casserole pendant de longues périodes de temps. Le nettoyage approprié de la poêle antiadhésive après chaque utilisation est crucial pour une longévité maximale. Manque d'un bon nettoyage de la casserole après chaque utilisation finalement dans l'huile et de l'alimentation de l'accumulation de résidus et la perte de l'effet ant adhésif ne sont pas couverts par la garantie.
- 2. Le nettoyage du moule.** Utilisez un épurateur de nylon, d'une éponge ou d'un essuie-tout parsemé de quelques gouttes de savon à vaisselle pour nettoyer la surface à revêtement anti-adhésif propre. Assurez-vous de nettoyer toutes les zones à l'intérieur de la casserole, mais aussi essuyer l'extérieur de bas de la casserole et la casserole poignée.
 - Essuyer tout résidu savonneux de la poêle.
 - N'utilisez pas de produits abrasifs pds de pan avec revêtement antiadhésif. Le matériau abrasif peut endommager et enlever le revêtement antiadhésif de la poêle.
 - En tout point du processus ci-dessus, ne pas tremper le moule électrique directement dans l'eau ou le mettre à l'eau courante dans l'eau couler.

LE RÉGULATEUR DE TEMPÉRATURE AUTOMATIQUE

- 1) Le régulateur de température automatique est une pièce très sensible, il faut donc en prendre soin et ne pas le laisser tomber ou se casser.
 - 2) N'utilisez jamais un autre régulateur de température, car il pourrait endommager le produit et provoquer un incendie ; utilisez toujours le régulateur fourni avec l'appareil.
 - 3) Lors de l'insertion du régulateur de température automatique, veillez à l'insérer dans le bon sens et dans la bonne direction.
- Lorsque vous retirez le régulateur de température automatique, ne le retirez pas en tirant sur le câble, mais retirez-le par la fiche elle-même. Ne pas trop forcer en l'insérant ou en le retirant.
- 4) Assurez-vous de tourner le régulateur en position "0" avant de l'insérer ou de le retirer de l'appareil.

NETTOYAGE APRÈS UTILISATION

Nettoyez le bac après utilisation en procédant comme suit :

Pièce	Méthode	Observation
Plaque de cuisson	Nettoyez la plaque chauffante après chaque utilisation avec une serviette ou un papier humide, lorsqu'elle est encore chaude. Si les résidus sont difficiles à nettoyer, mettez un peu d'eau dans la plaque de cuisson et mettez-la en marche (assurez-vous que la protection sous la plaque chauffante est prévue). La plaque sera chauffée et les résidus s'enlèveront facilement.	1. Ne pas utiliser de détergent, de brosse en nylon ou de brosse métallique, car la plaque chauffante serait endommagée. 2. N'insérez pas la plaque chauffante dans l'eau et ne la lavez pas avec de l'eau encore chaude. Cela pourrait endommager l'appareil et provoquer un incendie.
Saleté dure	Une fois l'appareil refroidi, couvrez le cadre avec la main pour éviter que de l'eau ne pénètre à l'intérieur, et nettoyez la plaque chauffante avec une éponge douce et un peu de détergent.	
Couvercle	Nettoyez-le avec une éponge douce et un peu de détergent.	Ne pas utiliser de diluant, de benzène, de détergent ou d'essuie-tout chimique, sous peine d'endommager la surface.
Régulateur de température automatique	Nettoyer avec du papier ou une serviette douce et sèche.	Ne nettoyez pas les parties discrètes du régulateur automatique de température, sous peine de recevoir un choc électrique ou de provoquer un incendie.
Après avoir nettoyé la plaque à pizza, séchez-la soigneusement avec une serviette douce et placez-la dans un endroit sec.		

1. **i** IMPORTANTE:

- Leia sempre cuidadosamente o manual de instruções antes de utilizar o aparelho.
- Este manual pode ser descarregado da nossa página web www.sogo.es
- Guarde estas instruções para referência futura.

2. Definiciones de símbolo



- 1- Informações importantes e indicação para o uso benéfico
- 2- Aviso de situação de perigo a pessoas e o produto.
- 3- Aviso superfície quente.
- 4- Precauções gerais durante o uso de equipamentos elétricos

3. Instruções de segurança para o usuário

I. **GENERAL PRECAUTIONS** Precauções gerais durante o uso de equipamentos elétricos

- Não utilize o aparelho para qualquer outro fim que não o descrito neste manual.
- Não utilize ou armazene o aparelho ao ar livre.
- Coloque sempre o aparelho sobre uma superfície plana e uniforme.
- Este produto destina-se a ser utilizado em espaços interiores, não industrial, não comercial e apenas para uso doméstico. Não utilize o aparelho no exterior ou para qualquer outro fim. A utilização indevida ou o manuseamento

incorreto podem causar problemas no aparelho e causar lesões ao utilizador.

- A unidade deve ser utilizada apenas para os fins previstos. Não é aceite qualquer responsabilidade por danos resultantes de utilização indevida ou manuseamento incorreto.
- Certifique-se de que a tensão indicada na chapa de identificação corresponde à tensão da rede antes de ligar o aparelho.
- Remova sempre a ficha da tomada quando o aparelho não estiver a ser utilizado. Não deixe o aparelho sem vigilância quando ligado.
- É necessária uma supervisão rigorosa quando qualquer aparelho está a ser utilizado por ou perto de crianças.
- Antes de limpar ou armazenar o seu aparelho, desligue sempre o aparelho da fonte de alimentação e deixe-o arrefecer.
- O dispositivo não está completamente desligado da fonte de energia, mesmo depois de ter sido desligado. Para o desligar completamente, desligue-o da tomada elétrica.
- Os aparelhos não se destinam a ser operados por meio de um temporizador externo ou de um sistema de controlo remoto separado.
- Este aparelho destina-se a ser utilizado em aplicações domésticas e similares, tais como:
 - Áreas de cozinha do pessoal em lojas, escritórios e outros ambientes de trabalho;
 - Casas agrícolas e por clientes em hotéis, motéis e outros ambientes de tipo residencial;
 - Ambientes do tipo pensão;
 - Catering e aplicações similares não retalhistas.
- Evite derramamento no conector.

II. Restrições de uso para evitar danos pessoais

- Não deixe o aparelho a funcionar sem vigilância.
- Não coloque ou opere este aparelho perto de fontes de água.
- Não coloque ou utilize o aparelho e o seu cabo de alimentação em ou perto de superfícies quentes (por exemplo, placas de fogão) ou chamas abertas.
- Não deixe o cabo de alimentação pendurado sob arestas afiadas e mantenha-o afastado de objetos quentes e chamas abertas. Não enrole o cabo à volta do aparelho e não o dobre.
- Nunca utilize acessórios que não sejam recomendados pelo fabricante.
- A utilização de acessórios não recomendados ou vendidos pelo fabricante do aparelho pode resultar em incêndio, choque elétrico ou ferimentos em pessoas.
- Quando desejar remover a ficha da tomada elétrica, faça-o na própria ficha e não puxe pelo cabo ou pelo aparelho em si.
- Para evitar choque elétrico, certifique-se de que suas mãos estejam secas antes de conectar ou desconectar.
- Não use o aparelho com as mãos molhadas, em pisos úmidos ou quando o ambiente estiver úmido, há risco de choque elétrico.
- Durante a utilização do aparelho, certifique-se de que o cabo elétrico não fica preso ou esmagado.
- Não deixe que a unidade motora, cabo ou ficha se molhem para não correr o risco de apanhar um choque elétrico.
- Tenha cuidado, ao manusear aparelhos elétricos,

pois a superfície do elemento de aquecimento está sujeita a calor residual após a sua utilização. Qualquer utilização indevida pode causar danos potenciais ao utilizador e pode danificar o aparelho

- Não toque na superfície exterior do aparelho, pois pode ficar muito quente durante o funcionamento. Em vez disso, utilize as pegas ou luvas.

III. Restrições de uso do produto devido a mau estado ou avaria

- Nunca submerja ou ligue o aparelho debaixo de água ou qualquer outro líquido. Em caso de queda do aparelho na água, desligue imediatamente da tomada e leve-o a um agente de serviço autorizado para reparação antes de o reutilizar.
- Não utilize o aparelho se ele no chão, se eles são visíveis sinais de danos ou um vazamento.
- Não utilize o aparelho se o cabo ou a ficha estiverem danificados. Caso o cabo esteja danificado, este deve ser substituído apenas pelo fabricante, por um agente de serviço ou por pessoas com qualificações semelhantes a fim de evitar o perigo
- Em caso de mau funcionamento do aparelho, ou se este tiver sido danificado de qualquer forma, devolva o aparelho à assistência técnica autorizada mais próxima para ser examinado, reparado ou ajustado.
- Em caso de problemas de hardware, não tente reparar o produto você mesmo. As reparações só devem ser efetuadas por técnicos qualificados

IV. Restrições de uso quando usado com crianças e idosos

- O aparelho não deve ser utilizado por pessoas (incluindo crianças) com capacidades físicas, sensoriais ou mentais reduzidas, ou com falta de experiência e conhecimentos, a menos que lhes tenha sido dada supervisão ou instrução.
- As crianças devem ser supervisionadas para garantir que não brincam com o aparelho.
- A limpeza e a manutenção não devem ser feitas por crianças sem supervisão.
- As crianças não devem brincar com o aparelho.
- Este aparelho pode ser utilizado por crianças a partir dos 8 anos de idade e por pessoas com capacidades físicas, sensoriais ou mentais reduzidas ou com falta de experiência e conhecimentos, se lhes tiver sido dada supervisão ou instruções relativas à utilização do aparelho de uma forma segura e compreender os perigos envolvidos.
- As crianças não devem realizar limpeza ou manutenção, a menos que tenham mais de 8 anos e sejam supervisionadas.
- Mantenha o aparelho e o seu cabo fora do alcance de crianças com menos de 8 anos.

V. AVISO IMPORTANTE

- Para evitar uma sobrecarga do circuito ao utilizar este produto, não utilize outro produto de alta potência no mesmo circuito elétrico.
- Um cabo de alimentação curto é fornecido com este produto. Um cabo de extensão não é recomendado para utilização com este produto, caso seja necessário:
 - A classificação elétrica marcada do cabo dev ser pelo menos tão grande como a do produto.
 - Disponha a extensão de modo a que não

fique pendurada onde possa ser tropeçada o puxada involuntariamente.

VI. Instruções a seguir ao usar o dispositivo



- Não toque na superfície do aparelho, pois pode ficar muito quente durante o funcionamento. Em vez disso, use a alça ou luvas.
- Não toque nas partes metálicas no exterior do dispositivo. Estes podem tornar-se muito quente durante a operação.
- Nunca cubra o aparelho.



- O produto se deve usar unicamente sobre superfícies resistentes ao calor. No use a unidade cerca de superfícies quentes.
- Use o regulador para o controle da temperatura fornecido com a unidade. Não use outro regulador.
- Tome todas as medidas de seguridade necessárias para que o regulador não possa cair.
- Antes de ligar o regulador se assegure que está em posição “0”.
- Só use a unidade para alimentos. Não use a unidade para outros materiais: papel, papelão, plástico, etc.
- É necessário limpar a unidade depois que cada uso.



- Assegure que o cabo nunca entra em contato com as partes quentes da unidade. Não toque as partes quentes da unidade já que se poderia queimar.



- Se recomenda colocar uma superfície resistente ao calor entre a mesa e a

- unidade (para não queimar-se).
- Tome todas as precauções de segurança necessárias já que o azeite ou as gorduras das preparações podem incendiar-se em caso de superaquecimento.
 - Não rale a cobertura da zona de cocção, já que algumas partículas de cobertura podem misturar-se com a comida e pode danar a superfície. Use uma espátula de madeira ou de plástico resistente ao calor.
 - Este aparelho não deve ser usado para assar ou grelhar.
 - **ATENÇÃO: NÃO COLOQUE O REGULADOR DE TEMPERATURA SOBRE OU NO INTERIOR DA CAÇAROLA.**

LIMPEZA E MANUTENÇÃO

Por favor, consulte a seção de limpeza e manutenção para obter detalhes sobre como limpar superfícies que entram em contato com alimentos.

4. DESCRIÇÃO DAS PEÇAS

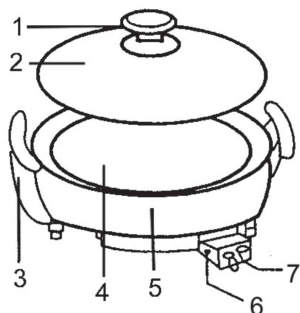

1. Cabo da tampa
2. Tampa de cristal
3. Cabo da caçarola (resistente ao calor)
4. Base da caçarola
5. Exterior da caçarola
6. Plugue
7. Contacto do plugue

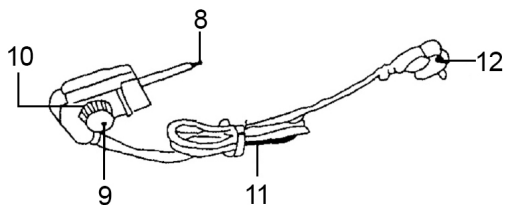

8. Sensor de temperatura
9. Botão giratório, Regulador de temperatura
10. Piloto luminoso
11. Cabo
12. Plugue

5. ESPECIFICAÇÕES TÉCNICAS

Tensão	Potência	Frequência	Profundidade	Diâmetro
230V	1500W	50 Hz	9cm	42 cm

6. INSTRUÇÕES DE USO

- Antes de usar a unidade pela primeira vez, limpe todas as partes da unidade (veja a seção de limpeza deste manual).
- Coloque o regulador da unidade em posição 0 e insere o regulador na tomada de conexão da unidade.

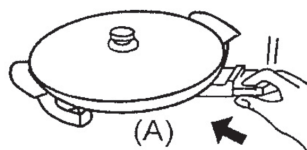

- Ligue a unidade à tomada de corrente elétrica. Assegure que a voltagem de seu lar corresponde à voltagem indicado na unidade.
- É possível que, na primeira vez, a unidade desprenda fumaça ou cheiros.

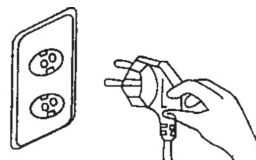

- Coloque o termostato na posição desejada, dependendo dos alimentos que deseje cozinhar (veja a tábua seguinte para mais informação). O piloto luminoso se iluminará indicando que a unidade se está aquecendo (o piloto luminoso se acenderá ou apagará dependendo do funcionamento do regulador).



- Espere durante 5-10 minutos até que a unidade se tenha aquecido. Quando tenha transcorrido este tempo, pode iniciar a cocção.
- Em caso que seja necessário, use a tampa da unidade. É recomendável usar a tampa quando esteja cozinhando pizza, carnes, etc.

Se o piloto luminoso se acende e se apaga, não significa que a unidade funciona de forma incorreta. Isto indica que o regulador está funcionando corretamente.

Quando escute um ruído durante a cocção, não significa que a unidade funciona de forma incorreta. Isto significa que a superfície da unidade se está aquecendo.

Não toque o exterior da caçarola para evitar queimaduras; não coloque material inflamável no interior da unidade.

- Depois de seu uso, coloque o termostato em posição "0".
- Desligue a unidade da tomada de corrente elétrica. Extraia o regulador de temperatura da tomada de conexão da unidade. Atenção: a peça de conexão do regulador de temperatura (punção) está muito quente depois do uso. Deixe esfriar a unidade completamente antes de extrair o regulador de temperatura.

TÁBUA: TEMPO DE COCÇÃO E TEMPERATURA

ALIMENTO	TEMPO COCÇÃO (APROX.)	SELECTOR	TEMPERATURE (APROX.)
CROISSANT	1 min. por lado	1,2	80°C
OVOS FRITOS	2 min.	1,2,3	150°C
CREPES	1-2 min. por lado	1,2,3,4	160°C
OMELETE	2 min. por lado	1,2,3,4	160°C
QUEIJO FRESCO	1 min. por lado	1,2,3	150°C
TORRADAS	1 min. por lado	1,2,3	150°C
SANDUÍCHES	2 min. por lado	1,2,3,4	170°C
BERINJELA, TOMATE, PIMENTÃO, CEBOLA	2 min. por lado	1,2,3	150°C
BATATAS, ABÓBORA	3 min. por lado	1,2,3	150°C
LINGÜIÇAS	2-3 min. por lado	1,2,3	150°C
COSTELAS DE NOVILLO	2-3 min. por lado	1,2,3,4	180°C
BIFE DE NOVILLO	3 min. por lado	1,2,3,4	180°C
COSTELETA DE PORCO	3 min. por lado	1,2,3,4	170°C
COSTELETA DE CORDEIRO	3 min. por lado	1,2,3,4	170°C
COELHO	3-4 min. por lado	1,2,3,4	160°C
BROCHETES DE CARNE	2-3 min. por lado	1,2,3	150°C
PEITO DE FRANGO	4-5 min. por lado	1,2,3	150°C
BROCHETES DE PEIXE	2 min. por lado	1,2,3	160°C
ATUM, SALMÃO, CAVALA	2-3 min. por lado	1,2,3,4	160°C
MARISCO	2-3 min. por lado	1,2,3,4	180°C
LULA, SÉPIA	2-3 min. por lado	1,2,3,4	160°C
PIZZA	7-10 min.	1,2,3,4	240°C
ARROZ FRITO	15-20 min.	1,2,3,4	160°C - 240°C
PAELLA	35-45 min.	1,2,3,4	160°C - 240°C

7. LIMPEZA E MANUTENÇÃO

- Assegure que a unidade está desligada e deixe esfriar antes de limpar.
- Assegure que o regulador da temperatura está desligado da unidade antes de limpar a unidade.
- Limpe o interior da unidade com um pano suave úmido. Em caso que seja necessário, use um detergente suave.
- Não use utensílios pungentes ou esfregões metálicos, já que pode danar a superfície da unidade.
- Não use produtos abrasivos, porque poderia danar a superfície da unidade.
- Não submerja a unidade em água ou outros líquidos.
- Limpe a tampa de cristal com uma esponja suave e um detergente suave.
- Para limpar o regulador de temperatura, use um pano suave e seco.

Limpeza e conservação antiaderentes frigideiras após utilização geral:

Este produto tem uma alta qualidade revestimento antiaderente. Um cuidado especial deve ser tomado para conservar o revestimento antiaderente ao cozinhar, tendo fora alimentos para servir e durante a limpeza.

Só então o seu aparelho com revestimento antiaderente pode estar em serviço por um longo tempo.

Pls siga as instruções de limpeza na seção anterior estritamente e cuidadosamente. Além disso, pls siga os procedimentos mencionados abaixo:

- 1. Remova qualquer alimento solto.** Quando tiver arrefecido e é seguro ao toque, use uma toalha de papel e de madeira ou espátula plástica para remover qualquer solto comida da pan. Certifique-se de usar uma panela titular para segurar o puxador da bandeja se a bandeja est ainda um pouco quente.
 - Certifique-se de usar um utensílio de metal sobre a sua superfície com revestimento antiaderente Espátulas de madeira ou silicone são recomendados. Utensílios de metal podem arranhar e remova a camada revestida antiaderente no seu potes e panelas.
 - Se você estiver salvando o resto da comida no tacho, use seu utensílio não metálicos para varrer o alimento em um recipiente que você pode armazenar mais tarde.
 - Quando utilizar o utensílios de plástico ou madeira sempre ser macio durante o movimento ou raspagem a comida no pan.
 - Evitar manter os alimentos no recipiente após o cozimento durante um longo período de tempo para evitar alimentos difíceis dentro dela e tornando difícil para limpá-lo.
 - **Não** “guardar” alimentos no pan para períodos mais longos de tempo. Limpeza adequada da panela antiaderente após cada uso é crucial para o máximo de longevidade. Falta de limpeza adequada da bandeja após cada uso resultando finalmente no óleo alimentar e o acúmulo d resíduos e perda de efeito antiaderente não será coberto pela garantia.
- 2. Limpeza do pan.** Utilize um esfregão de nylon macia, esponja ou toalha de papel polvilhado com algumas gotas de sabão de louça para limpar a superfície com revestimento antiaderente limpo. Certifique-se de limpar todas as áreas no interior do cárte , mas também limpar a parte inferior da bandeja para fora e a pega de. Limpe todos os resíduos de sabão da pan.
 - Não utilize produtos de limpeza abrasivos pastilhas antiaderentes pan. O material abrasivo pode danificar e remova o revestimento antiaderente da panela
 - Em qualquer ponto do processo acima, **NÃO** mergulhe a bandeja de eléctrico directamente na água ou trazê-la debaixo de água corrente no dissipador de água.

O REGULADOR AUTOMÁTICO DE TEMPERATURA

- 1) O regulador automático de temperatura é uma peça muito sensível, por isso, tenha cuidado com esta peça e não a deixe cair ou partir-se.
 - 2) Nunca utilize qualquer outro regulador de temperatura, pois pode causar danos no produto e incêndio, utilize sempre o fornecido com a unidade.
 - 3) Ao inserir o regulador automático de temperatura, certifique-se de que o insere no sentido correto e na direção certa.
- Ao retirar o regulador automático de temperatura, não o retire puxando pelo cabo, mas sim pela própria ficha. Não utilizar demasiada força ao inseri-lo ou ao retirá-lo.
- 4) Certifique-se de que roda o regulador para a posição "0", antes de o inserir ou retirar do aparelho.

LIMPEZA APÓS A UTILIZAÇÃO

Peças	Método	Observação
Placa de cozedura	Limpar a placa de aquecimento após cada utilização com uma toalha ou papel molhado, quando ainda está quente. Se os resíduos forem difíceis de limpar, coloque um pouco de água na placa de cozedura e ligue-a (certifique-se de que a proteção sob a placa de aquecimento está prevista). A placa aquece e os resíduos podem ser facilmente removidos.	1. Não utilizar detergente, escova de nylon ou escova metálica, pois a placa de aquecimento pode ficar danificada. 2. Não introduza a placa de aquecimento na água nem a lave com água que ainda esteja quente. Se o fizer, pode danificar o aparelho e provocar um incêndio.
Sujidade redundante	Quando o aparelho arrefecer, cobrir a estrutura com a mão para evitar a entrada de água no interior e limpar a placa de aquecimento com uma esponja macia e um pouco de detergente.	
Tampa	Clean it with soft sponge and little detergent.	Do not use any thinner, benzene, detergent or chemical disposed towel; otherwise, the surface will get damaged.
Controlador automático de temperatura	Limpar com papel ou uma toalha macia e seca.	Não limpe a parte discreta do controlador automático de temperatura, caso contrário poderá sofrer um choque elétrico ou provocar um incêndio.
Depois de limpar a forma para pizza, secá-la cuidadosamente com uma toalha macia e colocá-la num local seco.		

1. WICHTIG:

- Lesen Sie die Bedienungsanleitung immer sorgfältig durch, bevor Sie das Gerät verwenden.
- Dieses Handbuch kann von unserer Webseite www.sogo.es heruntergeladen werden.
- Bewahren Sie diese Anweisungen zum späteren Nachschlagen auf.

2. Symboldefinitione



- 1- Wichtige Informationen und nützliche Hinweise auf verwenden
- 2- Warnung vor gefährlichen Situationen in Lebensbedingungen und Eigentum
- 3- Warnung vor heißen Oberflächen
- 4- Vorsicht bei der Verwendung elektrischer und elektronischer Geräte.

3. Sicherheitshinweise für den Benutzer

I. Allgemeine Vorsichtsmaßnahmen beim Gebrauch elektrischer Geräte

- Verwenden Sie das Gerät nicht für andere als die in diesem Handbuch beschriebenen Zwecke.
- Verwenden oder lagern Sie das Gerät nicht im Freien.
- Stellen Sie das Gerät immer auf eine ebene Fläche.
- Dieses Produkt ist für den Innengebrauch im Haushalt bestimmt – nicht zu industriellen oder kommerziellen Zwecken. Verwenden Sie den Ar-

tikel nicht im Freien. Missbrauch oder unsachgemäße Handhabung können Probleme im Gerät verursachen und den Benutzer verletzen.

- Nicht zweckentfremden. Es wird keine Haftung für Schäden übernommen, die durch unsachgemäße Verwendung oder falsche Handhabung entstehen.
- Stellen Sie sicher, dass die auf dem Typenschild angegebene Spannung mit der Netzspannung übereinstimmt, bevor Sie das Gerät anschließen.
- Ziehen Sie immer den Stecker aus der Steckdose, wenn das Gerät nicht verwendet wird.
- Lassen Sie das Gerät nicht unbeaufsichtigt, wenn es eingeschaltet und in Betrieb ist.
- Ziehen Sie vor dem Reinigen oder Lagern des Geräts immer den Netzstecker aus der Steckdose und lassen Sie es abkühlen.
- Das Gerät ist auch nach dem Ausschalten nicht vollständig von der Stromquelle getrennt. Um es vollständig zu trennen, ziehen Sie es vom Netzstecker.
- Die Geräte darf nicht mit einem externen Timer oder einer separaten Fernbedienung betrieben werden.
- Das Gerät ist für den Einsatz im Haushalt geeignet sowie in ähnlicher Umgebung wie z.B.:
 - Küchenbereiche in Geschäften, Büros etc.;
 - Bauernhäuser, Hotels, Motels und andere Wohnumgebungen;
 - Bed & Breakfast-Umgebungen;
 - Catering und Umgebungen außerhalb des Einzelhandels.
- Verhindert Spritzer im Anschluss

II. **Verwendungsbeschränkungen zur Vermeidung von Personenschäden**

- Lassen Sie das Gerät nicht unbeaufsichtigt laufen.

- Stellen und betreiben Sie es das Gerät nicht in der Nähe von Wasserquellen.
- Stellen Sie das Gerät und das Netzkabel nicht auf oder in der Nähe von heißen Oberflächen (z. B. Herdplatten) oder offenen Flammen auf
- Lassen Sie das Netzkabel nicht an scharfen Kanten hängen und halten Sie es von heißen Gegenständen und Flammen fern. Wickeln Sie das Kabel nicht um das Gerät und biegen Sie es nicht.
- Verwenden Sie niemals Zubehör, das nicht vom Hersteller empfohlen wird.
- Die Verwendung von Zubehör, das vom Gerätehersteller nicht empfohlen oder verkauft wird, kann zu Feuer, Stromschlag oder Verletzungen von Personen führen.
- Wenn Sie den Stecker aus dem Wandkontakt ziehen möchten, tun Sie dies bitte am Stecker selbst und nicht durch Ziehen am Kabel oder am Gerät.
- Um einen Stromschlag zu vermeiden, stellen Sie sicher, dass Ihre Hände trocken sind, bevor Sie den Stecker ein- oder ausstecken.
- Benutzen Sie das Gerät nicht mit nassen Händen, auf feuchten Böden oder in feuchter Umgebung, es besteht Stromschlaggefahr.
- Stellen Sie während der Verwendung des Geräts sicher, dass das Netzkabel nicht eingeklemmt oder gequetscht werden kann.
- Lassen Sie die Motoreinheit, das Kabel oder den Stecker nicht nass werden, um die Gefahr eines Stromschlags zu vermeiden.
- Berühren Sie nicht die Oberfläche des Gerätes, da diese während des Betriebs sehr heiß werden kann. Verwenden Sie stattdessen den Griff oder die Handschuhe

III. **Einschränkungen der Produktnutzung aufgrund von schlechtem Zustand oder Ausfall**

- Tauchen Sie das Gerät oder den Stecker niemals in Wasser oder andere Flüssigkeiten. Wenn das Gerät ins Wasser fällt, trennen Sie es sofort von der Stromversorgung und bringen es zur Reparatur zu einem autorisierten Kundendienst, bevor Sie es wiederverwenden.
- Benutzen Sie das Gerät nicht, wenn es zu Boden gefallen ist, sichtbare Schäden aufweist oder undicht ist.
- Verwenden Sie das Gerät nicht, wenn das Kabel oder der Stecker beschädigt ist. Im Falle einer Beschädigung des Kabels darf es nur vom Hersteller, seinen Servicemitarbeitern oder ähnlich qualifizierten Personen ausgetauscht werden, um Gefahren zu vermeiden.
- Im Falle einer Fehlfunktion des Geräts, oder wenn es auf irgendeine Weise beschädigt wurde, senden Sie das Gerät zur Prüfung, Reparatur oder Einstellung an die nächstgelegene autorisierte Serviceeinrichtung zurück.
- Versuchen Sie bei Hardwareproblemen nicht, das Produkt selbst zu reparieren. Reparaturen sollten nur von qualifizierten Technikern durchgeführt werden.

IV. **Anwendungsbeschränkungen bei der Anwendung bei Kindern und älteren Menschen**

- Dieses Gerät darf nicht von Personen (einschließlich Kindern) mit eingeschränkten körperlichen, sensorischen oder geistigen

Fähigkeiten oder mangelnder Erfahrung und Wissen verwendet werden, es sei denn, sie wurden beaufsichtigt oder unterwiesen.

- Kinder müssen beaufsichtigt werden, um sicherzustellen, dass sie nicht mit dem Gerät spielen.
- Reinigung und Wartung durch den Benutzer dürfen nicht von Kindern vorgenommen werden.
- Kinder dürfen nicht mit dem Gerät spielen.
- Dieses Gerät kann von Kindern ab 8 Jahren und Personen mit eingeschränkter körperlicher, sensorischer oder geistiger Leistungsfähigkeit oder mangelnder Erfahrung und Kenntnis verwendet werden, wenn sie bezüglich des sicheren Gebrauchs des Geräts angewiesen und beaufsichtigt werden und die Gefahren kennen.
- Reinigung und Wartung durch den Benutzer dürfen nicht von Kindern durchgeführt werden, es sei denn, sie sind älter als 8 Jahre und werden beaufsichtigt.
- Bewahren Sie das Gerät und das Kabel außerhalb der Reichweite von Kindern unter 8 Jahren auf.

V. WICHTIGE WARNUNG

- Um eine Überlastung des Stromkreises bei Verwendung dieses Produkts zu vermeiden, betreiben Sie kein anderes Produkt mit hoher Leistung im selben Stromkreis.
- Dieses Produkt enthält ein kurzes Netzkabel. Ein Verlängerungskabel wird für die Verwendung mit diesem Produkt nicht empfohlen, aber wenn eines verwendet werden muss:
 - Die gekennzeichnete elektrische Leistung des Kabels muss mindestens so hoch sein wie die des Produkts.

- Positionieren Sie das Verlängerungskabel so, dass es nicht unbeabsichtigt herausgezogen werden kann.

VI. Anweisungen, die bei der Verwendung des Geräts zu befolgen sind



- Berühren Sie nicht die Oberfläche des Gerätes, da diese während des Betriebs sehr heiß werden kann. Verwenden Sie stattdessen den Griff oder die Handschuhe.
- Berühren Sie keine Metallteile an der Außenseite des Geräts. Diese können im Betrieb sehr heiß werden.



- Decken Sie das Gerät niemals ab.
- Verwenden Sie nur das Gerät auf einer hitzebeständigen Oberfläche. Benutzen Sie nie das Gerät in der Nähe von heißen Oberflächen
- Verwenden Sie immer die Temperaturregeleinheit versorgt. Verwenden Sie niemals eine andere.
- Bitte nehmen Sie alle Sicherheitsmaßnahmen den Regler von fallen zu vermeiden.
- Bevor Sie das Gerät an die Stromversorgung einstecken, stellen Sie sicher, daß der Regler in Position "0" ist.
- Nur konsumierbare Essen kochen. Niemals die folgenden Materialien auf der heißen Platte stellen: Papier, Karton oder Plastik.
- Es ist absolut notwendig, das Gerät jederzeit sauber zu halten da es in Kontakt

mit Nahrungsmittel ist.



- Stellen Sie sicher, das Kabel nie mit den heißen Teilen des Gerätes in Kontakt kommt. Berühren Sie niemals die heißen Teile des Gerätes Berühren Sie niemals die heißen Teile des Gerätes um nicht verbrannt werden.



- Es wird empfohlen, eine hitzebeständige Beschichtung zwischen Ihrem Tisch und das Gerät zu legen um eventuelle Verbrennungen zu vermeiden.
- Seien Sie äußerst vorsichtig als Öl und Fettzubereitungen könnten Feuer fangen, wenn sie überhitzten.
- Achten Sie darauf, nicht die spezielle Beschichtung der Kochplatte zu kratzen, als kleine Stücke dieser Beschichtung könnte in die Nahrung bekommen und der Oberfläche schaden. verwenden Sie einen klassischen Holzspatel oder einen Plastik wärmebeständigen.
- Dieses Gerät kann nicht zum Grillen oder Braten verwendet werden.
- **ACHTUNG: DEN TEMPERATURREGLER AUF ODER IN DER ELECTRISCHE PFANNE NICHT STELLEN**

REINIGUNG UND INSTANDHALTUNG

Einzelheiten zur Reinigung von Oberflächen, die mit Lebensmitteln in Kontakt kommen, finde Sie im Abschnitt Reinigung und Pflege

4. TEILEBESCHREIBUNG

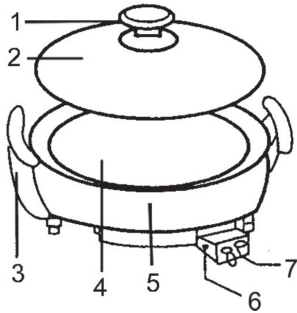

1. Abdeckung Griff
2. Glasabdeckung
3. Heiße Platte Griff (mit Hitzeschild)
4. Heiße Platte
5. Außen Pfanne
6. Steckdose
7. Netzdose

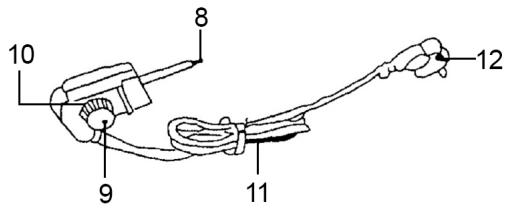

8. Temperatursensor
9. Temperaturregler Knopf
10. Pilotlicht
11. Netzkabel
12. Stecker

5. TECHNISCHE DATEN

Spannung	Leistung	Frequenz	Tiefe	Durchmesser
230V	1500W	50 Hz	9cm	42 cm

6. GEBRAUCHSANWEISUNG

- Vor der ersten Mal Verwendung des Geräts, die Teile gründlich reinigen (Abschnitt Reinigung sehen).
- Setzen Sie den Thermostatregler in Aus-Position und legen Sie die Temperaturregleinheit in die Buchse des Gerätes.
- Stecken Sie das Gerät in der Steckdose. Achten Sie darauf, die Spannung in Ihrem Haus an die Spannung des Gerätes entspricht.
- Es ist üblich, wenn etwas Rauch oder Geruch aus dem Gerät ausgeht bei der ersten Mal Verwendung.
- Drehen Sie den Thermostat auf die gewünschte Position je nachdem, was Sie kochen möchten (folgende Tabelle sehen). Das Pilotlicht leuchtet auf, es zeigt, daß das Gerät heizt. (das Pilotlicht geht an und aus, entsprechend dem Betrieb des Thermostaten)

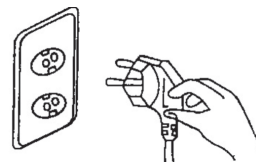
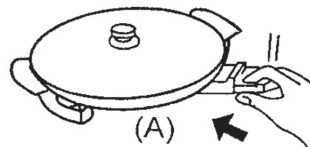

- Warten Sie etwa 5 bis 10 Minuten, bis das Gerät Vorwärmet. Danach können Sie mit dem Kochen beginnen.
- Bei Bedarf verwenden Sie den Deckel des Gerätes. Es ist ratsam, es zu benutzen, wenn Sie Pizza backen, Beefsteak, Hamburger usw.

Wenn der Pilot Licht an und aus geht, ist es keine Fehlfunktion. Es zeigt an, dass der Thermostat richtig funktioniert.

Wenn Sie einige Geräusche Während des Kochens hören, es bedeutet nicht ein Fehlfunktion, es liegt einfach daran die heiße Platte erwärmt.

Berühren Sie die Außenseite des Geräts nicht; setzen Sie keine leicht entflammaren Material auf der Pfanne.

- Nach dem Gebrauch, stellen Sie den Thermostat in 0-Position.
- Entfernen Sie zuerst den Stecker aus der Steckdose. Entfernen Sie dann die Temperaturregeleinheit aus der Steckdose des Gerätes. Vorsicht: lassen Sie die heiße Platte vollständig abkühlen, bevor die Temperatur Regeleinheit zu entfernen, da die Temperatur Leiter des Temperaturreglers sehr heiß ist nach dem Gebrauch.

TABELLE DER KOCH ZEIT UND TEMPERATUR

LEBENSMITTEL	KOCHZEIT (CA.)	WÄHLER	TEMPERATUR (ca.)
UMDREHUNG CROISSANT	1 Min. jede Seite	1,2	80°C
SPIEGELEIER	2 Min.	1,2,3	150°C
PFANNKUCHEN	1-2 Min. jede Seite	1,2,3,4	160°C
OMELETTE	2 Min. jede Seite	1,2,3,4	160°C
HÜTTENKÄSE	1 Min. jede Seite	1,2,3	150°C
TOASTS	1 Min. jede Seite	1,2,3	150°C
SANDWICHE	2 Min. jede Seite	1,2,3,4	170°C
AUBERGINEN, TOMATEN, PAPRIKA, ZWIEBELN	2 Min. jede Seite	1,2,3	150°C
KARTOFFELN, KÜRBISES	3 Min. jede Seite	1,2,3	150°C
WÜRSTE	2-3 Min. jede Seite	1,2,3	150°C
RINDERRIPPEN	2-3 Min. jede Seite	1,2,3,4	180°C
KALBSFILET	3 Min. jede Seite	1,2,3,4	180°C
SCHWEINEFLEISCH	3 Min. jede Seite	1,2,3,4	170°C
LAMMKOTELETTES	3 Min. jede Seite	1,2,3,4	170°C
HASE (IN STÜCKE)	3-4 Min. jede Seite	1,2,3,4	160°C
FLEISCHAUFSTECKSPINDEL	2-3 Min. jede Seite	1,2,3	150°C
HÜHNERBRUST	4-5 Min. jede Seite	1,2,3	150°C
FISCH-SPIEßE	2 Min. jede Seite	1,2,3	160°C
THUNFISCH, LACHS, MAKRELEN	2-3 Min. jede Seite	1,2,3,4	160°C
SCHALTIERE	2-3 Min. jede Seite	1,2,3,4	180°C
TINTENFISCHE, SQUID	2-3 Min. jede Seite	1,2,3,4	160°C
PIZZA	7-10 Min.	1,2,3,4	240°C
GEBRATEN REIS	15-20 Min.	1,2,3,4	160°C - 240°C
PAELLA	35-45 Min.	1,2,3,4	160°C - 240°C

7. REINIGUNG UND WARTUNG

- Stellen Sie sicher, dass das Gerät vom Netz getrennt ist und lassen Sie es abkühlen, bevor reinigen.
- Achten Sie darauf, die Temperatur Regeleinheit vom Gerät, vor der Reinigung, getrennt ist
- Reinigen Sie die Platte mit einem weichen, feuchten Tuch. Wenn erforderlich, einem milden Reinigungsmittel verwenden.
- Verwenden Sie keine scharfe Gegenstände oder Scheuerschwämme auf der Heizplatte da dies die Oberfläche beschädigen kann.
- Verwenden Sie niemals abrasiven Produkten, da diese die Oberfläche beschädigen könnten.
- Tauchen Sie nie das Gerät in Wasser oder andere Flüssigkeiten.
- Reinigen Sie die Abdeckung mit einem weichen Schwamm und etwas milden Reinigungsmittel.
- Um die Temperaturregeleinheit reinigen, verwenden Sie ein weiches, trockenes Tuch.

Reinigung und Konservierung antihafbeschichtete Pfannen nach insgesamt Gebrauch:

Dieses Produkt hat eine hochwertige Antihafbeschichtung. Besondere Vorsicht ist geboten, um die Antihafbeschichtung während des Kochens, während sie Nahrungsmittel zum Servieren herausnehmen und während des Reinigens, zu konservieren.

Erst dann kann Ihr Gerät mit Antihafbeschichtung für eine lange Zeit in Betrieb sein.

Bitte folgen Sie den Reinigungshinweisen im vorigen Abschnitt genau und sorgfältig. Darüber hinaus befolgen Sie bitte die unten genannten Verfahren:

- 1. Entfernen Sie jede lose Nahrung.** Wenn es abgekühlt ist und es sicher zu berühren ist, verwenden Sie ein Papiertuch, Holz oder Kunststoff Spatel zum alle losen Speisen aus der Pfanne zu entfernen. Seien Sie sicher, einen Topfhalter zu verwenden, um den Wannengriff zu halten, wenn die Wanne noch ein wenig warm ist.
 - Achten Sie darauf, ein Nichtmetall-Utensilien auf Ihrer antihafbeschichteten Oberfläche zu verwenden. Hölzerne oder Silikonspatel werden empfohlen. Die Metall-Utensilien können Kratzer und die Anti-Haft-Schicht auf Ihre Töpfe und Pfannen entfernen.
 - Wenn Sie den Rest der Nahrung in der Pfanne speichern, verwenden Sie Ihr nichtmetallisches Utensil, um das Essen in einen Behälter zu fegen, den Sie später speichern können.
 - Bei der Verwendung der Kunststoff-oder Holz-Utensilien immer weich während des erschiebens oder durch Kratzen das Essen in der Pfanne, sein.
 - Vermeiden Sie das Essen in der Pfanne nach dem Kochen für eine lange Zeit lassen zu vermeiden, dass Lebensmittel hart in ihm wird und es schwierig macht, sie zu bereinigen.
 - Lebensmittel in der Pfanne für lange Zeit **NICHT** "lagern". Die richtige Reinigung der Antihafpfanne nach jedem Gebrauch ist entscheidend für eine lange Lebensdauer. Das Fehlen einer ordnungsgemäßen Reinigung der Pfanne nach jedem Gebrauch führt zu Öl- und Rückständen von Nahrungsmittelresten und Verlust des Antihaf-Effekts und wird **NICHT** unter die Garantie fallen.
- 2. Reinigung der Pfanne.** Verwenden Sie einen weichen Nylonwäscher, Schwamm oder Papiertuch, das mit ein paar Tropfen Spülseife besprüht wird, um die Antihafbeschichtung zu reinigen. Achten Sie darauf, alle Bereiche auf der Innenseite der Pfanne wischen, sondern auch die Außenseite der Pfanne und der Pfanne Griff, wischen. Alle Seifenreste aus der Pfanne abwischen.
 - Verwenden Sie keine Scheuermittel auf der Antihafbeschichtung. Das abrasive Material kann die Antihafbeschichtung der Pfanne beschädigen und entfernen.
 - An jedem Punkt in dem obigen Verfahren, tauchen Sie die Elektro-Pfanne NICHT direkt in Wasser oder unter fließendem Wasser im Wasserkörper bringen.

DER AUTOMATISCHE TEMPERATURREGLER

1) Der automatische Temperaturregler ist ein sehr empfindliches Teil. Achten Sie deshalb darauf, dass er nicht herunterfällt oder kaputt geht.

2) Verwenden Sie niemals einen anderen Temperaturregler, da dieser das Gerät beschädigen und einen Brand auslösen könnte; verwenden Sie immer den mitgelieferten.

3) Achten Sie beim Einsetzen des automatischen Temperaturreglers darauf, dass er richtig herum und in der richtigen Richtung eingesetzt wird.

Beim Herausziehen des automatischen Temperaturreglers nicht am Kabel ziehen, sondern am Stecker selbst. Wenden Sie beim Einstecken oder Herausziehen nicht zu viel Kraft an.

4) Stellen Sie sicher, dass der Regler in die Position "0" gedreht wird, bevor Sie ihn in das Gerät einsetzen oder herausziehen.

REINIGUNG NACH DEM GEBRAUCH

Reinigen Sie die Pfanne nach dem Gebrauch

Teil	Verfahren	Beobachtung
Kochplatte	Reinigen Sie die Heizplatte nach jedem Gebrauch mit einem feuchten Handtuch oder Papier, wenn sie noch warm ist. Wenn die Rückstände schwer zu entfernen sind, geben Sie etwas Wasser in die Kochplatte und schalten Sie sie ein (achten Sie darauf, dass der Schutz unter der Heizplatte vorhanden ist). Die Platte wird erhitzt und die Rückstände können leicht entfernt werden.	1. Verwenden Sie keine Reinigungsmittel, Nylonbürsten oder Metallbürsten, da die Heizplatte sonst beschädigt wird. 2. Legen Sie die Heizplatte nicht ins Wasser und waschen Sie sie nicht mit noch heißem Wasser. Andernfalls könnte das Gerät beschädigt werden und ein Brand entstehen.
Redundanter Schmutz	Sobald das Gerät abgekühlt ist, decken Sie den Rahmen mit der Hand ab, damit kein Wasser in das Innere gelangt, und reinigen Sie die Heizplatte mit einem weichen Schwamm und etwas Spülmittel.	
Deckel	Reinigen Sie es mit einem weichen Schwamm und etwas Spülmittel.	Verwenden Sie keine Verdüner, Benzol, Reinigungsmittel oder chemisch entsorgte Tücher, da sonst die Oberfläche beschädigt wird. etergent.
Automatische Temperatur Steuerung	Mit Papier oder einem trockenen, weichen Handtuch reinigen.	Reinigen Sie nicht das Gehäuse des automatischen Temperaturreglers, da Sie sonst einen elektrischen Schlag bekommen oder einen Brand verursachen könnten.
Trocknen Sie die Pizzapfanne nach der Reinigung sorgfältig mit einem weichen Handtuch ab und stellen Sie sie an einen trockenen Ort.		

1. **i** IMPORTANTE:

- Leggi sempre attentamente il manuale delle istruzioni prima dell'uso.
- Questo manuale può essere scaricato dal nostro sito www.sogo.es
- Conserva queste istruzioni per riferimento futuro.

2. Definizioni dei simbol



- 1- Informazioni importanti e indicazioni per uso benefico
- 2- Segnalazione di pericolo per le persone e la Prodotto.
- 3- Avviso di superficie calda
- 4- Precauzioni durante l'utilizzo di apparecchiature elettriche ed elettroniche.

3. Istruzioni di sicurezza per l'utente

1. **GENERAL PRECAUTIONS** Precauzioni generali durante l'uso di apparecchiature elettriche

- Non utilizzare l'apparecchio per scopi diversi da quelli descritti in questo manuale.
- Non utilizzare o conservare l'apparecchio all'aperto.
- Posiziona sempre l'apparecchio su una superficie piana e regolare
- Questo prodotto è destinato all'uso al coperto, non industriale, non commerciale ed esclusivamente domestico. Non utilizzare

l'apparecchio all'aperto o per altri scopi. L'uso o gestione impropri possono causare problemi all'apparecchio e lesioni all'utente.

- L'apparecchio deve essere utilizzato solo per gli scopi previsti. Si declina ogni responsabilità per danni derivanti da un uso o gestione errati.
- Prima di collegare l'apparecchio verifica che la tensione indicata sulla targhetta dei dati sia compatibile con la tensione di rete disponibile.
- Stacca sempre la spina dalla presa di corrente quando l'apparecchio non è in uso. Non lasciare l'apparecchio incustodito quando è acceso.
- È necessaria una stretta supervisione quando l'apparecchio viene utilizzato da o vicino a bambini.
- Prima di pulire o riporre l'apparecchio, staccane sempre la spina e lascialo raffreddare
- Anche dopo essere stato spento, l'apparecchio non è completamente scollegato dalla rete elettrica. Per scollegarlo completamente devi staccare la spina dalla presa di corrente.
- Questo apparecchio non è adatto ad essere azionato tramite un timer esterno o un sistema di telecomando separato.
- Questo apparecchio è destinato all'uso in applicazioni domestiche e simili, come:
 - Cucine per il personale in negozi, uffici e altri ambienti di lavoro;
 - Agriturismi e uso da parte di clienti in hotel, motel e altri ambienti di tipo residenziale;
 - "Bed and Breakfast" e simili esercizi;
 - Ristorazione e simili esercizi non al dettaglio.
- Evita di versare liquidi sul connettore.

II. **Restrizioni d'uso per evitare lesioni personali**

- Non lasciare che l'apparecchio funzioni incustodito.
- Non posizionare o utilizzare questo apparecchio vicino all'acqua.
- Non posizionare o utilizzare l'apparecchio e il suo cavo di alimentazione su o vicino a superfici calde (ad es. piastre di cottura) o fiamme libere
- Non lasciare che il cavo di alimentazione penda da spigoli acuti e tienilo lontano da oggetti caldi e fiamme. Non piegare il cavo e non avvolgerlo all'apparecchio.
- Non utilizzare mai accessori non consigliati dal produttore.
- L'uso di accessori non consigliati o venduti dal produttore può provocare incendi, scosse elettriche o lesioni personali.
- Per staccare la spina dalla presa elettrica, afferra la spina stessa e non tirare il cavo o l'apparecchio.
- Per evitare scosse elettriche, assicurarsi che le mani siano asciutte prima di collegare o scollegare.
- Non utilizzare il dispositivo con le mani bagnate, su pavimenti umidi o quando l'atmosfera è umida, c'è il rischio di scosse elettriche.
- Durante l'utilizzo dell'apparecchio, accertati che il cavo di alimentazione non venga intrappolato o schiacciato.
- Non lasciare che l'unità motore, il cavo o la spina si bagnino, per evitare il rischio di scosse elettriche.
- Fai attenzione durante l'uso di apparecchi elettrici, poiché la superficie dell'elemento riscaldante conserva calore residuo dopo l'uso. Qualsiasi uso improprio espone al rischio di lesioni all'utente e

danni al prodotto.

- Non toccare le superfici esterne dell'apparecchi in quanto possono surriscaldarsi durante il funzionamento. Usa invece il manico o i guanti.

III. **Restrizioni all'uso del prodotto dovute a cattive condizioni o guasti**

- Non immergere mai l'apparecchio o la spina in acqua o altri liquidi. In caso di caduta dell'apparecchio in acqua, scollegalo immediatamente dalla rete elettrica e, prima di riutilizzarlo, consegnalo ad un centro di assistenza autorizzato per la riparazione.
- Non utilizzare l'apparecchio se è caduto sul pavimento, se ci sono segni visibili di danni o se presenta una perdita.
- Non usare l'apparecchio se il cavo o la spina hanno subito danni, nel qual caso dovranno essere sostituiti solo dal produttore, da un suo agente di servizio autorizzato o da persone parimente qualificate per evitare rischi
- In caso di malfunzionamento dell'apparecchio, o se è stato danneggiato in qualsiasi modo consegnalo al più vicino centro di assistenza autorizzato per eventuali esami, riparazioni o regolazioni.
- In caso di problemi con l'hardware, non tentare di riparare il prodotto da solo. Le riparazioni devono essere eseguite solo da tecnici qualificati

IV. **Restrizioni d'uso se usato con bambini e anziani**

- L'apparecchio non deve essere utilizzato da

persone (compresi i bambini) con ridotte capacità fisiche, sensoriali o mentali, o priv dell'esperienza e perizia necessarie, a meno che non vengano sorvegliate o addestrate.

- I bambini devono essere sorvegliati per assicurarsi che non giochino con l'apparecchio.
- La pulizia e la manutenzione affidate all'uten non devono essere effettuate da bambini senza supervisione.
- I bambini non devono giocare con l'apparecchio.
- Questo apparecchio può essere usato da bambini di età pari o superiore agli 8 anni, e da individui con ridotte capacità fisiche, sensoriali o mentali, o prive dell'esperienza e perizia necessarie, purché supervisionati e istruiti sull'uso sicuro dell'apparecchio e sui rischi e pericoli connessi a tale uso.
- Pulizia e manutenzione affidate all'utente non possono essere effettuate da bambini, a meno che non siano maggiori di 8 anni e sorvegliati.
- Tieni apparecchio e cavo fuori dalla portata dei bambini minori di 8 anni.

V. AVVISO IMPORTANTE

- Per evitare sovraccarichi elettrici, non usare altri prodotto ad alta potenza sullo stesso circuito elettrico al quale è collegato questo apparecchio.
- Questo apparecchio include un cavo di alimentazione corto. Si sconsiglia l'uso di una prolunga, ma se è necessario utilizzarne una:
 - La potenza elettrica nominale del cavo deve essere almeno pari a quella del prodotto.
 - Stendi la prolunga in modo che non passi dove può costituire un rischio di inciampo o essere

accidentalmente tirata.

VI. Istruzioni da seguire quando si utilizza il dispositivo



- Non toccare la superficie dell'apparecchio poiché può diventare molto caldo durante il funzionamento. Invece, usa il manico o i guanti.

- Non toccare nessuna parte metallica all'esterno del dispositivo. Questi possono diventare molto caldi durante il funzionamento.

- Non coprire mai l'apparecchio.



- Utilizzare l'unità solo su una superficie resistente al calore. Non utilizzare l'apparecchio in prossimità di superfici calde.

- Utilizzare sempre l'unità di regolazione della temperatura fornita. Non usare mai un'altra.

- Si prega di prendere tutte le misure di sicurezza per evitare il regolatore di cadere.

- Prima di collegare l'apparecchio alla rete elettrica, Assicurarsi che il regolatore è in posizione "0".

- Cuocere solo alimenti consumabile. Non mettere mai i seguenti materiali sulla piastra calda: carta, cartone o plastica.

- E' assolutamente necessario mantenere questo apparecchio pulito in ogni momento come viene a contatto con gli alimenti.



- Assicurarsi che il cavo non entra mai in contatto con le parti calde dell'apparecchio. Non toccare mai le parti

calde dell'apparecchio al fine di non scottarsi.



- Si consiglia di collocare un rivestimento resistente del calore tra la tavola e l'apparecchio al fine di evitare eventuali bruciature.
- Essere estremamente cauti come preparazioni di olio e grasso potrebbero incendiarsi se surriscaldati.
- Fare attenzione a non graffiare il rivestimento speciale della piastra di cottura, come si potrebbe ottenere piccoli pezzi di questo rivestimento nel cibo e danneggiare la superficie. Utilizzare una spatola di legno classica o di plastica resistente al calore.
- Questo apparecchio non può essere utilizzato per grigliare o tostatura.
- **ATTENZIONE: NON METTERE IL REGOLATORE DELLA TEMPERATURA SU O IN LA PADELLA ELETTRICA.**

PULIZIA E MANUTENZIONE

Si prega di fare riferimento alla sezione pulizia e manutenzione per i dettagli su come pulire le superfici che vengono a contatto con gli alimenti

4. DESCRIZIONE DELLE PARTI

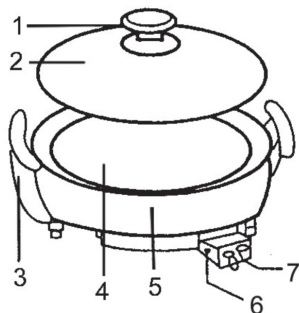

1. Manico di coperchio
2. Coperchio in vetro
3. Maniglia piastra calda (con scudo termico)
4. Piastra calda
5. Padella exterior
6. Presa di corrente
7. Presa di alimentazione

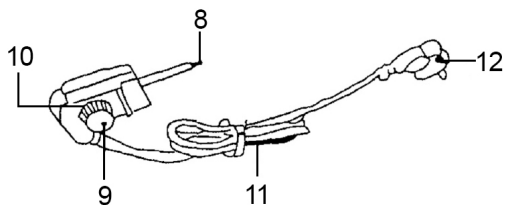

8. Sensore di temperatura
9. Manopola di regolazione della temperatura
10. Luce pilota
11. Cavo di alimentazione
12. Spina

5. SPECIFICHE TECNICHE

Tensione	Energia	Frequenza	Profondità	Diametro
230V	1500W	50 Hz	9cm	42 cm

6. ISTRUZIONI PER L'USO

- Prima di utilizzare l'apparecchio per la prima volta, pulire a fondo le parti (vedere la sezione di pulizia).
- Mettere il controllo del termostato in posizione off inserire l'unità di regolazione della temperatura nella presa dell'apparecchio.
- Collegare l'unità alla presa di alimentazione. Assicurare che la tensione nella vostra casa corrisponda alla tensione all'unità.
- E "normale, che un po" di fumo o di odore emana dall'apparecchio quando si utilizza per la prima volta
- Girare il termostato nella posizione desiderata a seconda di ciò che si vuole cucinare (vedi tabella sotto). La luce pilota si accenderà, indicando che l'apparecchio sta riscaldando. (la luce si accende e si spegne, secondo il funzionamento del termostato)

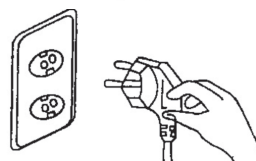
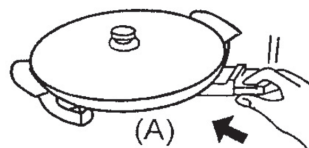

- Attendere 5 a 10 minuti per l'apparecchio di preriscaldare. Dopo di che, si può iniziare la cottura.
- Se necessario, utilizzare il coperchio dell'apparecchio. Si consiglia di usarlo se cuocete pizza, bistecca, hamburgers ecc.

Se la luce pilota si accende e si spegne, non è un malfunzionamento. Essa indica che il termostato funziona correttamente.

Se si sente un po' di rumore durante la cottura, esso non indica un malfunzionamento, è semplicemente perché il piatto caldo sta riscaldando. Non toccare l'esterno dell'unità; non mettere ogni materiale facilmente infiammabile sulla padella.

- Dopo l'uso, collocare il termostato in posizione 0.
- In primo luogo staccare la spina dalla presa di corrente. Poi togliere l'unità di regolazione della temperatura dalla presa dell'apparecchio. Attenzione: lasciare la piastra calda raffreddare completamente prima di rimuovere l'unità di regolazione della temperatura perché il capo di temperatura del regolatore di temperatura è molto calda dopo l'uso.

TABELLA DI COTTURA E TEMPERATURA

ALIMENTI	TEMPO DI COTTURA (CIRCA)	SELETTORE	TEMPERATURA (CIRCA)
ROTAZIONE, CROISSANT	1 min. ogni lato	1,2	80°C
UOVA FRITTE	2 min.	1,2,3	150°C
FRITTELLE	1-2 Min. ogni lato	1,2,3,4	160°C
FRITTATA	2 Min. ogni lato	1,2,3,4	160°C
RICOTTA	1 Min. ogni lato	1,2,3	150°C
PANE TOSTATO	1 Min. ogni lato	1,2,3	150°C
PANINI	2 Min. ogni lato	1,2,3,4	170°C
MELANZANE, POMODORI, PEPERONI, CIPOLLE	2 Min. ogni lato	1,2,3	150°C
PATATE, ZUCCA	3 Min. ogni lato	1,2,3	150°C
SALSICCE	2-3 Min. ogni lato	1,2,3	150°C
COSTOLETTE DI VITELLO	2-3 Min. ogni lato	1,2,3,4	180°C
MAIALE	3 Min. ogni lato	1,2,3,4	180°C
BRACIOLE DI MAIALE	3 Min. ogni lato	1,2,3,4	170°C
BRACIOLE D'AGNELLO	3 Min. ogni lato	1,2,3,4	170°C
CONIGLIO (A PEZZI)	3-4 Min. ogni lato	1,2,3,4	160°C
SPIEDO DELLA CARNE	2-3 Min. ogni lato	1,2,3	150°C
PETTI DI POLLO	4-5 Min. ogni lato	1,2,3	150°C
SPIEDINI DI PESCE	2 Min. ogni lato	1,2,3	160°C
TONNO, SALMONE, SGOMBRO	2-3 Min. ogni lato	1,2,3,4	160°C
FRUTTI DI MARE	2-3 Min. ogni lato	1,2,3,4	180°C
SEPPIE, CALAMARI	2-3 Min. ogni lato	1,2,3,4	160°C
PIZZA	7-10 min.	1,2,3,4	240°C
RISO FRITTO	15-20 min.	1,2,3,4	160°C - 240°C
PAELLA	35-45 min.	1,2,3,4	160°C - 240°C

7. PULIZIA E MANUTENZIONE

- Stellen Sie sicher, dass das Gerät vom Netz getrennt
- Assicurarsi che l'apparecchio sia scollegato e lasciarlo raffreddare prima di iniziare a pulirlo.
- Assicurarsi sempre che l'unità di regolazione della temperatura è scollegata dell'apparecchio prima di pulire.
- Pulire la piastra con un panno umido morbido. Se necessario, usare un po' di detergente delicato.
- Non utilizzare utensili taglienti o spugnette abrasive sulla piastra riscaldante, questo potrebbe danneggiare la superficie.
- Non usare prodotti abrasivi da questi potrebbero danneggiare la superficie.
- Mai immergere l'apparecchio in acqua o altri liquidi.
- Pulire il coperchio con una spugna morbida e un po' di detergente delicato.
- Per pulire l'unità di regolazione della temperatura, usare un panno morbido e asciutto.

PULIZIA E CONSERVAZIONE di padelle di rivestimento antiaderente dopo l'uso generale:

Questo prodotto ha un rivestimento antiaderente di alta qualità. Particolare cura deve essere presa per conservare il rivestimento antiaderente durante la cottura, mentre si prende il cibo per il servizio e durante la pulizia.

Solo allora l'apparecchio con rivestimento antiaderente può essere in servizio per lungo tempo.

Si prega di seguire le istruzioni di pulizia nella sezione precedente rigorosamente e con attenzione. Inoltre, si prega di seguire le procedure di seguito indicati:

- 1. Rimuovere qualsiasi cibo sciolto.** Quando è raffreddato ed è sicuro di toccare, usare un tovagliolo di carta, di legno, o spatola in plastica per rimuovere l'eventuale cibo sciolto dalla padella. Assicurarsi di utilizzare una presina per tenere la manigliadalla padella se la pentola è ancora un po' calda.
 - Assicurarsi di utilizzare un utensile nonmetallico sulla superficie antiaderente. Sono raccomandate spatole di legno o silicone. Gli utensili in metallo possono graffiare e rimuovere il strato antiaderente rivestito su pentole e padelle.
 - Se si sta salvando il resto del cibo nella padella, utilizzare il vostro utensile non metallico per spazzare il cibo in un contenitore che è possibile memorizzare in seguito.
 - Quando si utilizza gli utensili di plastica o di legno sia sempre molle durante lo spostamento o raschiando il cibo nella padella.
 - Evitare mantenere il cibo nella padella per lungo tempo dopo la cottura per evitare che il cibo diventa duro dentro e rendendo difficile per ripulirla
 - **NON** 'depositare' cibo nella padella per lunghi periodi di tempo. La corretta pulizia della padella antiaderente dopo ogni utilizzo è fondamentale per la massima longevità. La mancanza di una corretta pulizia dalla padella dopo ogni utilizzo risultati in accumulo di olio e residui di cibo e la perdita di effetto antiaderente e **NON** saranno coperti dalla garanzia.
- 2. Pulizia della padella.** Utilizzare un pulitore di nylon morbido, una spugna o un panno di carta cosperso con qualche goccia di sapone per pulire la superficie antiaderente. Assicurarsi di pulire tutte le aree all'interno della pentola, ma anche pulire il fondo esterno e la impugnatura. Pulire tutti i residui di sapone dalla padella.
 - Non usare pagliette abrasive sulla padella di rivestito antiaderente. Il materiale abrasivo può danneggiare e rimuovere il rivestimento antiaderente di la padella.
 - In nessun momento del processo precedente, **NON** immergere la padella elettrica direttamente in acqua o prendere sotto l'acqua corrente nel lavandino.

IL REGOLATORE AUTOMATICO DI TEMPERATURA

- 1) Il regolatore automatico di temperatura è una parte molto delicata, per cui è necessario prestare attenzione a questa parte e non lasciarla cadere o rompersi.
- 2) Non utilizzare mai un altro regolatore di temperatura perché potrebbe danneggiare il prodotto e provocare incendi; utilizzare sempre quello fornito in dotazione con l'unità.
- 3) Quando si inserisce il regolatore automatico di temperatura, assicurarsi di inserirlo nel modo corretto e nella giusta direzione. Quando si estrae il regolatore automatico di temperatura, non tirarlo tirando il cavo, ma rimuoverlo dalla spina stessa. Non usare troppa forza nell'inserirlo o nell'estrarlo.
- 4) Assicurarsi di ruotare il regolatore in posizione "0" prima di inserirlo o estrarlo dall'apparecchio.

PULIZIA DOPO L'USO

Dopo l'uso, pulire la pentola come segue:

Parti	Il metodo	Osservazioni
Piastra di cottura	Pulire la piastra di cottura dopo ogni singolo utilizzo con un panno o carta bagnata, quando è ancora calda. Se i residui sono difficili da pulire, mettere un po' d'acqua nella piastra di cottura e accenderla (assicurarsi che sia presente la protezione sotto la piastra di riscaldamento). La piastra si riscalda e i residui possono essere rimossi facilmente.	1. Non utilizzare detergenti, spazzole di nylon o spazzole metalliche per non danneggiare la piastra riscaldante. 2. Non inserire la piastra riscaldante in acqua o lavarla con acqua ancora calda. Ciò potrebbe danneggiare l'apparecchio e causare incendi..
Sporcizia ridondante	Una volta che l'apparecchio si è raffreddato, coprire il telaio con le mani per evitare che l'acqua penetri all'interno e pulire la piastra di riscaldamento con una spugna morbida e un po' di detersivo.	
Coperchio	Pulirlo con una spugna morbida e un po' di detersivo.	Non utilizzare diluenti, benzene, detergenti o panni smaltiti con sostanze chimiche, altrimenti la superficie si danneggia.
Regolatore automatico della temperatura	Pulire con carta o asciugamano morbido e asciutto.	Non pulire l'involucro del termoregolatore automatico, altrimenti si potrebbero verificare scosse elettriche o incendi.
Dopo aver pulito la teglia per pizza, asciugarla accuratamente con un asciugamano morbido e riporla in un luogo asciutto.		

DECLARACIÓN DE CONFORMIDAD

Este dispositivo cumple con la directiva de baja tensión 2014/35/CE.
La directiva de Compatibilidad Electromagnética 2014/30/UE.
La directiva 2015/863 UE sobre restricciones a la utilización de determinadas sustancias peligrosas en aparatos eléctricos.
La directiva 2009/125/CE en los requisitos de diseño ecológico aplicables a los productos relacionados con la energía.



DECLARAÇÃO DE CONFORMIDADE

Cet appareil est conforme a la directive Basse Tension 2014/35/CE.
La directive Compatibilité électromagnétique 2014/30/UE.
La directive 2015/863/UE relative à la limitation de l'utilisation de certaines substances dangereuses dans les équipements.
La directive 2009/125/CE électriques et électroniques sur les exigences en matière d'éco conception applicables aux produits liés à l'énergie.



DECLARATION OF CONFORMITY

This device complies with EU Low Voltage Directive 2014/35/EC.
Electromagnetic Compatibility Directive 2014/30/EU.
Directive 2015/863/EU on the restriction of the use of certain hazardous substances in electrical.
Directive 2009/125/EC on the eco-design requirements applicable to energy-related products.



DECLARAÇÃO DE CONFORMIDADE

Este dispositivo está em conformidade com a Diretiva de Baixa Tensão 2014/35/CE.
A directiva de Compatibilidade Electromagnética 2014/30/UE.
A directiva 2015/863/UE relativa à restrição do uso de determinadas substâncias perigosas em equipamentos eléctricos e electrónicos.
A directiva 2009/125/CE sobre os requisitos de concepção ecológica aplicáveis aos produto relacionados com a energia.



DICHIARAZIONE DI CONFORMITÀ

Questo dispositivo è conforme alla Direttiva UE sulla bassa tensione 2014/35/CE.
Direttiva Compatibilità Elettromagnetica 2014/30/UE.
Direttiva 2015/863/UE sulla restrizione dell'uso di determinate sostanze pericolose in ambito elettrico.
Direttiva 2009/125/CE sui requisiti di progettazione ecocompatibile applicabili ai prodotti connessi all'energia.



KONFORMITÄTSERKLÄRUNG

Dieses Gerät entspricht der EU-Niederspannungsrichtlinie 2014/35/EG.
Richtlinie 2014/30/EU zur elektromagnetischen Verträglichkeit.
Richtlinie 2015/863/EU zur Beschränkung der Verwendung bestimmter gefährlicher Stoffe i Elektrogeräten.
Richtlinie 2009/125/EG über die Anforderungen an die umweltgerechte Gestaltung energieverbrauchsrelevanter Produkte.





Este símbolo en el producto o en el embalaje indica que este producto no se puede desechar como basura normal o residuos domésticos. Todos los equipos eléctricos, electrónicos y unidades que funcionan con baterías deben reciclarse de manera adecuada y de acuerdo con las leyes municipales locales. Puede reciclarlos llevándolos a un centro de eliminación autorizado por el gobierno o a contenedores especializados que puede encontrar en cualquier gran supermercado cercano, tiendas de productos electrónicos o electrodomésticos o centros comerciales que tengan este tipo de instalaciones disponibles.

Diseñado por: SOGO basada en las normas de calidad europeas
Importado por: Sanyсан Appliances S.L, NIF: B98753056, C/ Barcas 2, 2, 46002 Valencia, España
Producto fabricado en CHINA. Servicio postventa: www.sogosat.com sogosat@sogosat.com / 0034 902 222 161



This symbol on the product or on the packaging indicates that this product can't be disposed as normal rubbish or household waste. All the electrical, electronic equipment's and battery-operated units must recycle in proper manner and according to the local municipal laws. You can recycle them by taking them to government authorized disposal centres or specialized bins which you can find in any nearby big super markets, electronics or electro domestics products stores or malls who have these types of facilities available.

Designed by: SOGO based on European quality standards
Imported by: Sanyсан Appliances S.L, NIF: B98753056, C/ Barcas 2, 2, 46002 Valencia, Spain
Product manufactured in CHINA. After-sales service: www.sogosat.com sogosat@sogosat.com / 0034 902 222 161



Ce symbole sur le produit ou sur l'emballage indique que ce produit ne peut pas être jeté comme un déchet normal ou un déchet ménager. Tous les équipements électriques, électroniques et les appareils à piles doivent être recyclés de manière appropriée et conformément aux lois municipales locales. Vous pouvez les recycler en les apportant à un centre d'élimination agréé par le gouvernement ou dans des poubelles spécialisées que vous pouvez trouver dans tous les grands supermarchés à proximité, les magasins de produits électroniques ou électroménagers ou les centres commerciaux qui disposent de ces types d'installations.

Élaboré par: SOGO basé sur les normes de qualité européennes
Importé par: Sanyсан Appliances S.L, NIF : B98753056, C/ Barcas 2, 2, 46002 Valence, Espagne
Produit fabriqué en CHINA Service après-vente: www.sogosat.com sogosat@sogosat.com / 0034 902 222 161



Este símbolo no produto ou na embalagem indica que este produto não pode ser descartado como lixo normal ou lixo doméstico. Todos os equipamentos elétricos, eletrônicos e unidades de bateria devem ser reciclados de maneira adequada e de acordo com as leis municipais locais. Você pode reciclá-los levando-os a um centro de descarte autorizado pelo governo ou a lixeiras especializadas que você pode encontrar em grandes supermercados próximos, lojas de produtos eletrônicos ou eletrodomésticos ou shoppings que tenham esse tipo de instalações disponíveis.

Desenhado por: SOGO baseado em padrões de qualidade europeus
Importado por: Sanyсан Appliances S.L, NIF: B98753056, C/ Barcas 2, 2, 46002 Valência, Espanha
Produto fabricado na CHINA. Serviço pós-venda: www.sogosat.com sogosat@sogosat.com / 0034 902 222 161



Dieses Symbol auf dem Produkt oder der Verpackung weist darauf hin, dass dieses Produkt nicht als normaler Müll oder Hausmüll entsorgt werden darf. Alle elektrischen, elektronischen Geräte und batteriebetriebenen Geräte müssen auf ordnungsgemäße Weise und entsprechend recycelt werden nach den örtlichen Gemeindegsetzen. Sie können sie recyceln, indem Sie sie zu staatlich autorisierten Entsorgungszentren oder Spezialbehältern bringen, die Sie in nahe gelegenen großen Supermärkten, Elektronik- oder Elektrohaushaltswarengeschäften oder Einkaufszentren finden können, die diese Typen führen der verfügbaren Einrichtungen.

Entworfen von: SOGO basiert auf europäischen Qualitätsstandards
Eingeführt von: Sanyсан Appliances S.L, NIF: B98753056, C/ Barcas 2, 2, 46002 Valencia, Spanien
Produkt hergestellt in CHINA. Kundendienst: www.sogosat.com sogosat@sogosat.com / 0034 902 222 161



Questo simbolo sul prodotto o sulla confezione indica che questo prodotto non può essere smaltito come normale rifiuto domestico o rifiuto domestico. Tutte le apparecchiature elettriche, elettroniche e le unità alimentate a batteria devono essere riciclate in modo adeguato e secondo le leggi locali comunali. Puoi riciclarli portandoli in un centro di smaltimento autorizzato dal governo o in contenitori specializzati che puoi trovare nei grandi supermercati, nei negozi di prodotti elettronici o elettrodomestici o nei centri commerciali che dispongono di questo tipo di strutture nelle vicinanze.

Progettato da: SOGO basato su standard di qualità europei
Importato da: Sanyсан Appliances SL, NIF: B98753056, C/ Barcas 2, 2, 46002 Valencia, Spagna
Prodotto fabbricato in CHINA. Servizio post-vendita: www.sogosat.com sogosat@sogosat.com / 0034 902 222 161



SOGO[®]

Human Technology

ref. SS-10106

